

 **TrueCam**
TRUECAM H5

- EN – User manual
- DE – Benutzerhandbuch
- PL – Instrukcja obsługi
- HU – Felhasználói kézikönyv
- CZ – Uživatelská příručka
- SK – Používateľská príručka
- LT – Vartojimo instrukcija
- RU – Руководство пользователя
- FR – Manuel d'utilisation
- SLO – Navodila za uporabo
- HR – Upute za upotrebu

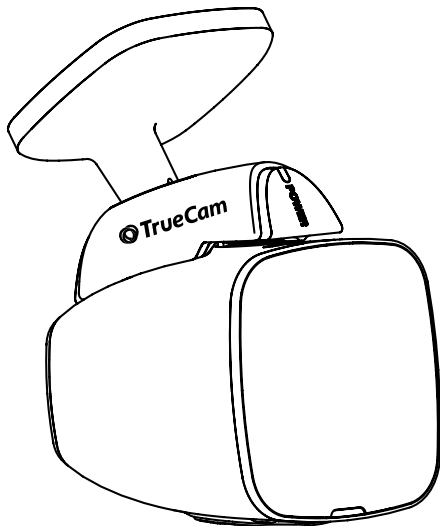

 **TrueCam**

TRUECAM H5

**Dash Cam with Integrated
Wi-Fi and Magnetic Holder**

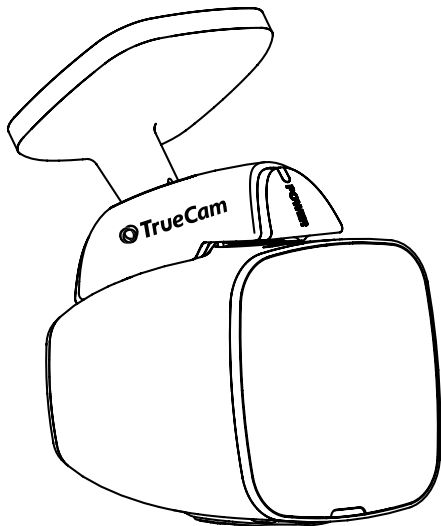

- **1080P Full HD**
- **GPS (optional)**
- **WiFi**
- **Magnetic Holder**

**TrueCam H5
User manual**

Product Diagram & Functions	1
a) Device Introduction.....	1
b) Button Functions.....	2
c) LED Status List.....	3
d) Product Accessories.....	3
Basic Setup	4
a) SD Card Installation.....	4
b) GPS (optional).....	4
c) Charging.....	5
Basic Features	6
a) Motion detection.....	6
b) Loop Settings.....	6
c) LDWS System.....	6
d) G-Sensor Function.....	6
e) Parking Mode.....	7
Modes	10
a) Video Mode.....	10
b) Photo Mode.....	10
c) Playback Mode.....	10
Important Features	11
Connection	11
a) Connecting to a Computer.....	11
Menu Settings	12
a) In Video / Photo Mode.....	12
b) In Playback Mode.....	13
Software Player	18
Technical Specifications	19

Product Diagram & Functions

a) Device Introduction

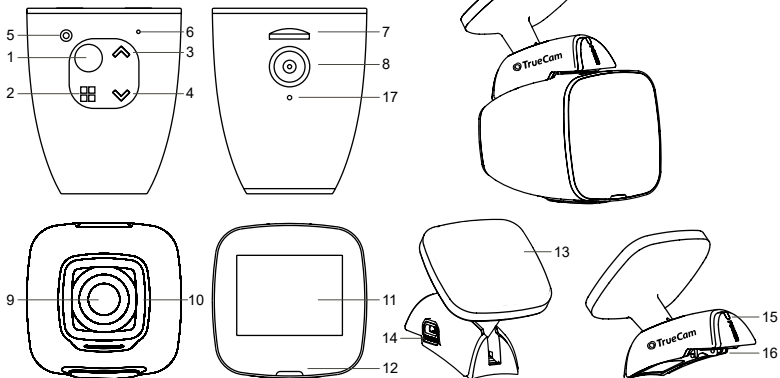

1. Power / OK	7. SD Card Slot	13. Mount with 3M Adhesive Pad
2. Menu / Mode	8. Magnetic Power Input	14. USB Power Input
3. Up	9. Wide-Angle Lens	15. Power LED
4. Down	10. Toughened Optical Glass	16. Magnetic Power Supply Output
5. Reset	11. 1,5" Display	17. GPS connector
6. Microphone	12. Status LED	

b) Button Functions

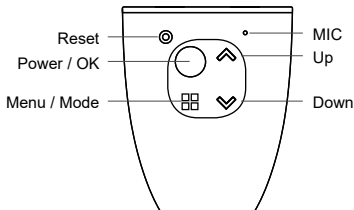

Power / OK Button

- To turn the device on / off, press and hold this button for 2 to 3 seconds.
- In video mode, the key works as a start / stop button.
- In the settings menu, press to confirm selection.

Reset Button

- If the device malfunctions, press this button to perform a hard reset.

Menu / Mode Button

- In video mode, press to go to the video settings menu. Double tap to go to the camera settings menu.
- In video mode (whilst recording), press to manually lock the current recording, to protect it from being overwritten when loop recording.
- In the settings menu, it serves as a “back” button.
- Press and hold to toggle between modes. Video – Photo – Playback
- In playback mode, press to enter the menu where you can lock / unlock the files or view them (when a file is locked, the “Key” icon is displayed).

Up Button

- In video or photo mode, press to zoom in.

- In video mode, press and hold to rotate the screen 180 degrees.
- In the settings menu, press to go to the previous item.
- In playback mode, press to select the previous file.
- In playback mode, when the camera is recording video, press to rewind.

Down Button

- In video or photo mode, press to zoom out.
- In video mode, press and hold to turn on Wi-Fi.
- In the settings menu, press to go to the next item.
- In playback mode, press to select the next file.
- In playback mode, when the camera is playing video, press to forward.

c) LED Status List

LED Light	Status	Meaning
Camera Status LED (red)	Blinking	Camera is recording
	On	Camera is in standby or playback mode
	Off	Camera is turned off
Mount status LED (blue)	On	Camera is connected to the power supply
	Off	Camera is not connected to the power supply

d) Product Accessories

1. Car Camera 1x	2. Car charger 1x	3. Camera holder 1x
4. 3M adhesive pads 2x	5. USB cable 1x	6. 3M power cable adhesive pads 5x
7. User Manual	8. Micro SD adapter 1x	

Basic Setup

a) SD Card Installation

Insert the Micro SD card into the slot so that the connectors on the card are facing towards the camera display. When inserting or removing the SD card, keep your camera turned off.

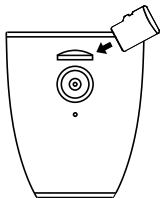



We recommend formatting the SD card while in use once a month. This will prevent the creation of corrupt files and helps to protect the SD card itself against damage.

b) GPS (optional)

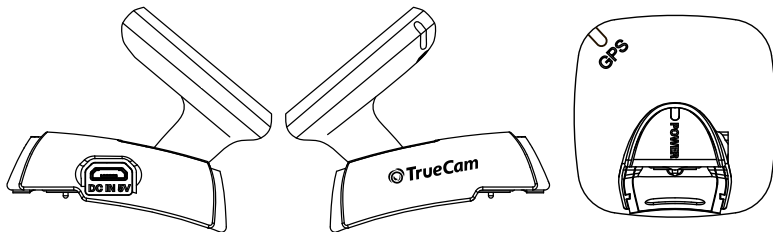
The GPS module is located directly in the camera mount.



Install the device on the windscreen with the 3M adhesive pad. When not connected to a GPS satellite, the GPS icon  will be shown in red on the LCD display. When connected to a GPS satellite, the GPS icon  will be shown on the LCD display.

c) Charging

Connect the USB charging port of the mount to the input port of the car charger / cigarette lighter, then start the engine. The camera automatically turns on and starts recording. Note: recording will only start automatically when the socket in the vehicle is powered by the ignition key.

Basic Features

a) Motion detection

1. In video mode, press the Menu button to enter the settings, then select Motion Detection.
2. If the camera registers moving objects within its range, a flashing red dot “●” will appear on the display and the device will begin recording. When the device does not detect a moving object, it automatically stops recording after 10 seconds.

Note: We do not recommend using motion detection and loop recording at the same time. The motion detection function is superior in this respect. We recommend that you have the camera connected to the power supply for optimal use, otherwise the recording time is limited by the capacity of the battery, which decreases with each recording made.

b) Loop Settings

Loop recording allows continuous recording regardless of the memory card capacity. You can choose from three time intervals: 1 min / 3 min / 5 min / 10 min. The selected interval determines the length of recording time which the camera will save. The advantage of using this setup is that you will never run out of space on your memory card. Moreover, it is very easy to send very small files via e.g. e-mail for use as evidence.

c) LDWS System

The Lane Departure Warning System (LDWS) alerts the driver as soon as the vehicle starts veering out of its lane. This system is designed to minimize traffic accidents due to driver inattention caused by distractions or drowsiness. It's an additional feature with a live video preview.

d) G-Sensor Function

In case of an accident, the gravity sensor (G-sensor) can gather direction and other important collision data. According to the value set for the G-sensor sensitivity, the camera will determine whether to lock the recording or not. If protection mode is not turned on, the current video may be overwritten by loop recording. Be careful when setting the G-sensor to a high sensitivity as it may cause file locking even when driving on a rough road. This might fill up the memory card quickly.

G-sensor directions are shown in the picture below:

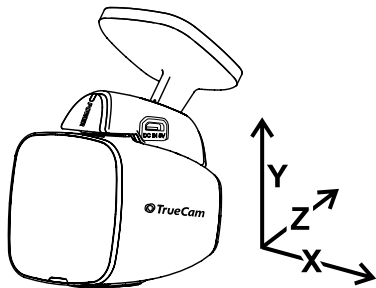

e) Parking Mode

When the function is activated in the menu, the camera will protect the vehicle during your absence. If the vehicle moves slightly, the camera begins recording automatically. After 60 seconds, the recording stops and the camera turns off if the movement is not repeated. The device uses a built-in battery for power. When the parking mode is on, do not operate the camera in the power supply.

Basic Controls

- Icons Displayed in Video Mode:

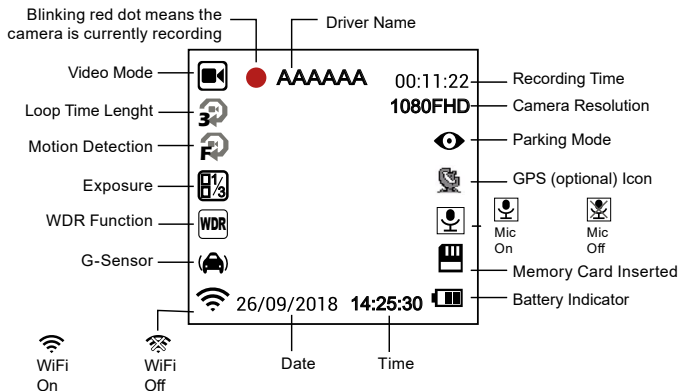

- Icons Displayed in Standby Mode:

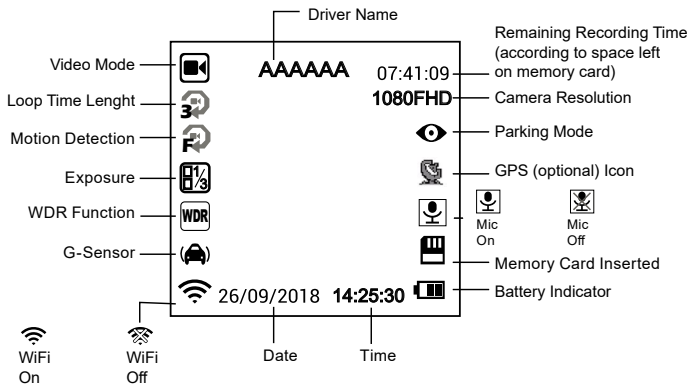

Modes

a) Video Mode

Power / OK Button	Start / Stop
Menu Button	Opens the settings menu / Locks the current recording being made
Up Button	Zoom in / Hold to rotate the screen by 180 degrees
Down Button	Zoom out / Hold to turn on Wi-Fi

b) Photo Mode

In video mode, press and hold the menu button to switch to photo mode. Then press the OK button to take a photo. Press the menu in photo mode to go to the settings menu.

Power / OK Button	Take a photo
Menu Button	Open the settings menu
Up Button	Zoom in the image
Down Button	Zoom out the image

c) Playback Mode

To enter, press and hold the menu button twice, then use the up and down keys to select any video or photo on the memory card.

Up Button	Previous file / During playback, it has a rewind function of 2x, 4x 8x
Down Button	Next file / During playback, it has a fast rewind function of 2x, 4x 8x
Power / OK Button	Start/ Stop / Confirm
Menu Button	Open settings menu

Important Features

Automatically Display GPS Coordinates (optional) – display the GPS position directly on the video. The position is displayed in the form of coordinates.

Automatically Display Speed (optional) – display the speed of the vehicle directly on the video. This can be used for review later. Speed displayed is based on GPS satellites and is only indicative.

Video Lock – protect the video against being overwritten by subsequent recordings. Videos can be locked in both video and playback mode.

Motion Detection – automatically starts recording when the camera detects sufficient motion, for example when reversing.

Delay Power Off – this feature is used to delay the shutdown of the camera after the car engine has been turned off. Therefore, you can record what happens when you leave your vehicle.

Connection

a) Connecting to a Computer

1. Insert the microSD card into your computer (or into a USB or SD adapter).
2. Open the removeable disk folder and play any file.

Menu Settings

The device works with two modes – video / photo and playback.

a) In Video / Photo Mode

Function	Menu Item	Note
Resolution	1080FHD / 720P / WVGA 848x480 / VGA 640x480	Sets the video resolution.
Loop Recording	Off / 1 minute / 3 minutes / 5 minutes / 10 minutes	Sets the length of the video time loop.
Image Size	12MP / 10MP / 8MP / 5MP / 3MP / 2MPHD / 1.3MP	Sets the photo resolution.
Exposure	+2.0; +5/3; +4/3; +1.0; +2/3; +1/3; 0; -1/3; -2/3; -1.0; -4/3; -5/3; -2.0	"+" increases recording brightness and "-" decreases brightness and darkens the recording.
White Balance	Auto / Daylight / Cloudy / Tungsten / Fluorescent	We recommend setting it to Auto. White Balance depends on light conditions.
Photo Burst	Off / On	Take 3 sequential shots in a second.
Quality	Good / Normal / Economy	The higher the chosen quality, the more details will be captured (the file size will also increase).
Sharpness	Strong/ Normal / Soft	This feature indicates degree of sharpness during recording. Select higher sharpness for better capturing of details and face recognition.
WDR	Off / On	WDR settings.
Motion Detection	Off / On	Motion Detection function settings.
Parking Mode	Off / On	Parking mode function settings.
G-Sensor	Off / Low / Medium / High	G-Sensor sensitivity settings.
Record Audio	Off / On	Audio Recording settings.
Date Stamp	Off / On	Timestamp in the video settings.

Driver Name	-----	To confirm the selected character, press Menu. Press the OK button to confirm your full name.
Date/Time	YY/MM/DD	Date and Time settings.
Power off Delay	Off / 10 s / 20 s / 30 s	Sets the delay when turning the camera off.
Auto Power Off	Off / 1 min / 3 min / 5 min	The camera switches off automatically in standby mode after a given period of time if it does not detect any motion.
Beep Sound	Off / On	Switches the camera tones On / Off.
Screensaver	Display off: 1 min / 3 min / 5 min / Off	Instead of playing recorded footage, the camera screen can be turned off after a certain time interval.
Frequency	50Hz / 60Hz	Video frequency settings.
Language	English / French / German / Russian / Polish / Czech / Slovak / Hungarian / Lithuanian	Language settings.
Format	Cancel / OK	Formats data on the memory card.
Factory Settings	Cancel / OK	Resets the camera to the original factory settings.
Software Version	xxxx	Displays the installed FW version.

b) In Playback Mode

Delete	Delete current / Delete all
Protect	Lock current / Unlock current / Lock all / Unlock all
Presentation	2 seconds / 5 seconds / 8 seconds

Turn On Wi-Fi and Install the App

1. First install the app on your device, available for download for Android and iOS.
Please scan the following QR code to download the app.
2. Turn on the Wi-Fi on the TrueCam H5- go to the settings → Settings → Wi-Fi → Turn On.
In playback mode, you can turn on the Wi-Fi simply by pressing and holding the down button.
3. After turning on Wi-Fi, the display shows the Wi-Fi name (SSID): TrueCam H5 and password PWD: 12345678.
4. On your device select the Wi-Fi network of the camera: TrueCam H5 and enter the password: 12345678 and then connect to the camera.
5. After the phone is connected to the camera Wi-Fi network, the Wi-Fi icon on the camera will turn green.
6. The distance between the TrueCam H5 and the device should be no more than 10 m.



Launching the App

1. When your device is successfully connected to the TrueCam H5 Wi-Fi network, open the app.
2. After you open, the app automatically connects to the TrueCam H5 and a live video preview is displayed on your device.

Application Controls

a) Live Video Preview

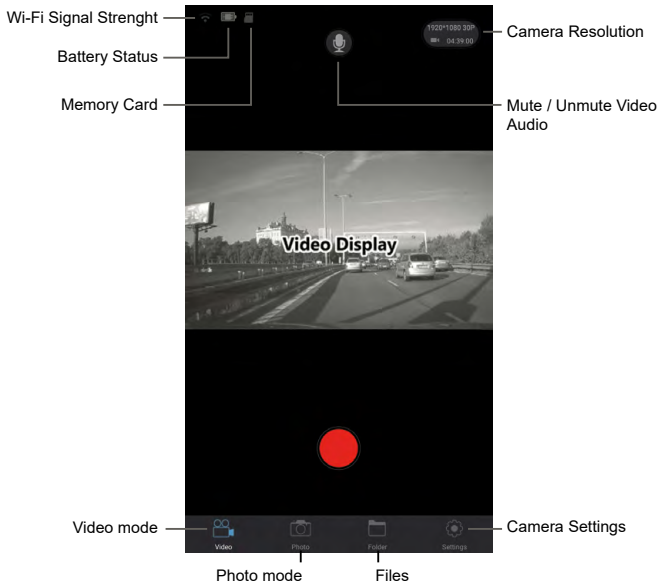

b) File List

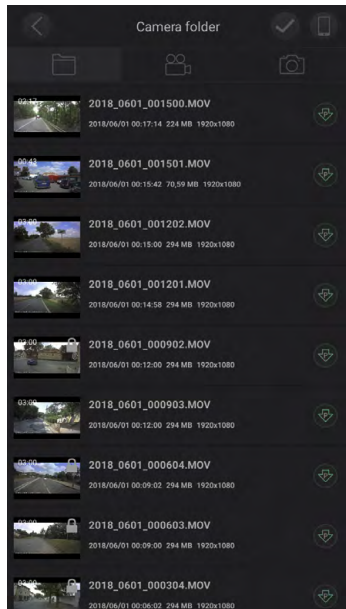

c) Camera Settings Using Wi-Fi

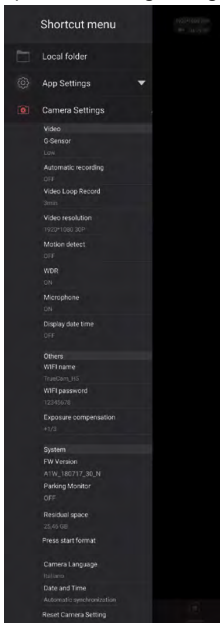

Local folder

App Settings

G-senzor

Automatic recording

Video Loop Record

Video resolution

Motion detect

WDR

Microphone

Display date time

WiFi name (SSID)

WiFi password (PSW)

Exposure compensation

FW Version

Parking Monitor

Residual space

Press start format

Camera Language

Date and Time

Reset Camera Setting

Software Player

* The player uses data from the GPS module which isn't included in the basic package

The TrueCam H5 dash cam offers you smart and useful software which allows you to view captured video, the map, GPS coordinates and speed all on one screen.

The screenshot displays the 'Driving Recorder Player' interface. The top-left pane shows a live video feed of a street scene with a church tower. The top-right pane shows a Google Map with a red car icon indicating the current location. Below the video, there is a progress bar showing 00:23 / 00:23. Below the map, there are several data displays: 'Current Speed: 41.58', 'Current Latitude: 50.085', and 'Current Longitude: 14.132'. At the bottom, there are controls for speed unit (KMH), map type (google map), language (English), and playback controls (play, stop, full screen, and a timeline).

Please download here: http://truecam.com/download/H5_player.zip

Technical Specifications

Camera	Lens	130° horizon angle in 1080P
	Standard	Mov file, H.264 compression
Resolution		1920x1080@30fps 1280x720@30fps 1280x720@60fps WVGA 848x480 VGA 640x480
Audio		Built-in microphone
LCD		1.5-inch LCD display
Photo Resolution		4032x3024 / 3648x2736 / 3264x2448 / 2592x1944 / 2048x1536 / 1920x1080 / 1280x960
G-Sensor		In the event of an accident, the camera automatically protects and locks the latest files against deletion.
GPS (optional)		GPS logger for path, position, speed and time of the recording. Replay path, position information on Maps.
Other Features		Uninterrupted loop recording: overwrites the oldest file if memory is full, no interruption to the recording process.
		File protection function: once a file is locked, it cannot be deleted whilst loop recording.
		Automatic recording after car ignition.
SD Card Slot		Supports up to 64 GB microSD card, Class 10 cards recommended.
Language		English / French / German / Russian / Polish / Czech / Slovak / Hungarian / Lithuanian

Interface	USB 2.0
Battery	Built-in 420 mAh battery
Power	12-24V car charger
Operating Temperature	-5°C ~ 40°C
Colour	Black
Size	54 x 45 x 45 mm

Made in China.

Printing errors reserved.

The consumer is required to learn the principles of safe use of the product before first use.

Precautions and notices

- For your own safety, do not use the camera's controls while driving.
- A window mount is needed when using the recorder in a car. Make sure that you place the recorder in an appropriate place, so as not to obstruct the driver's view or deployment of airbags.
- Make sure that no object is blocking the camera lens and no reflective material is placed near the lens. Please keep the lens clean.
- If the car windscreen is tinted or heated, it may limit the quality of the recording and, above all, the GPS signal.
- For general use it is recommended to have motion detection enabled. It may lead to the memory card filling up quickly.
- The camera is primarily designed to operate while being constantly connected to a power supply.

Safety precautions

- Use only the charger supplied with your device. Use of another type of charger may result in malfunction and/or danger.
- Do not use the charger in high moisture environment. Never touch the charger when your hands or feet are wet.
- Allow adequate ventilation around the charger when using it to operate the device or to charge the battery. Do not cover the charger with paper or other objects that will reduce cooling. Do not use the charger while it is inside a carrying case.
- Connect the charger to a proper power source. The voltage requirements are found on the product case and/or on the packaging.
- Do not use the charger if it is visibly damaged. In case of damage, do not repair the equipment yourself!
- In case of device overheating, immediately disconnect the power source.
- Charge the device under supervision only.
- Packaging contains small pieces, that can be dangerous for children. Store the product always out of reach of children. Bags or many of the pieces containing may cause suffocation after swallowing.

Safety notices for Li-ion batteries

- Before first use, fully charge the battery.
- For charging only use chargers, that is specified for this type of battery.
- Use standard cables for charging, otherwise it could damage the device.
- Never connect to a mechanically damaged charger or if the batteries are swollen. Do not use batteries in this condition due to risk of explosion.
- Do not use any damaged adapter or charger.
- Charge at room temperature, never charge at a temperature below 0°C or at a temperature higher than 40°C.
- Avoid dropping the battery, don't puncture, or mutilate it. Definitely do not attempt to repair a damaged battery.
- Do not expose the charger or battery to moisture, water, rain, snow or any kind of various liquids.
- Do not leave the battery in the car, do not expose to direct sunlight and do not place it near heat sources. Strong light or high temperatures can damage the battery.
- Never leave batteries without supervision during charging, short circuit or accidentally overcharge. Some batteries are unsuitable for fast charging or being charged excessively. This can cause a shock, or due to charger failure, may cause leakage of aggressive chemicals, explosion or subsequent fire!
- In the case of excessive heating of the battery during charging, immediately disconnect it from the power supply.
- Do not place charger and charging battery on or near flammable objects. Beware of curtains, carpets, tablecloths etc.
- Once the battery or device with integrated battery is fully charged, disconnect it from the power supply.
- Keep the battery out of the reach of children and animals.
- Never disassemble the charger or battery. If the battery is integrated, do not disassemble the device, unless stated otherwise. Any such attempt is dangerous and can cause injury or damage to the product and subsequent loss of warranty.

- Do not dispose worn or damaged batteries into the trash, fire or into heating devices, but hand them in at collection points for hazardous waste.

Caring for your device

- Taking good care of your device will ensure trouble-free operation and reduce the risk of damage.
- Keep your device away from excessive moisture and extreme temperatures and avoid exposing your device to direct sunlight or strong ultraviolet light for extended periods of time.
- Do not drop your device or subject it to severe shock.
- Do not subject your device to sudden and severe temperature changes. This could cause moisture condensation inside the unit, which could damage your device. In the event of moisture condensation, allow the device to dry out completely before use.
- The screen surface can easily be scratched. Avoid touching it with sharp objects.
- Never clean your device when it is powered on. Use a soft, lint-free cloth to wipe the screen and the exterior of your device. Do not use paper towels to clean the screen.
- Never attempt to disassemble, repair or make any modifications to your device. Disassembly, modification or any attempt at repair could cause damage to your device and even bodily injury or property damage and will void any warranty.
- Do not store or carry flammable liquids, gases or explosive materials in the same compartment as your device, its parts or accessories.
- To discourage theft, do not leave the device and accessories in plain view in an unattended vehicle.
- Overheating may damage the device.

Other information

1) For households: This marking indicates that this product should not be disposed with other household wastes throughout the EU. To prevent possible harm to the environment or human health from uncontrolled waste disposal, recycle it responsibly to promote the sustainable reuse of material resources. To return your used device, please use the return and collection systems or contact the retailer where the product was purchased. They can take this product for environmental safe recycling. In case of incorrect disposal of this kind of wastes user can be fined according to national laws. User information for disposal of electric and electronic devices in countries outside the EU: The symbol stated above (crossed recycle bin) is valid only in countries in European Union. For correct disposal of electric and electronic devices ask your city hall or distributor of these devices. Everything is expressed by the symbol of crossed recycle bin on product, cover or printed materials.



2) You can determine a warranty service at the place of purchase. In case of technical problems or queries contact your dealer who will inform you about the following procedure. Follow the rules for work with electric devices. User is not allowed to disassembly the device neither replace any of its components. To reduce the risk of electric shock, do not remove or open the cover. In case of incorrect setup and plug in of device you will expose yourself risk of electric shock.

Products are covered by a two year warranty, unless otherwise stated. The warranty period of the battery is 24 months and 6 months for its capacity.

Declaration of Conformity

Hereby, elem6 s.r.o., declares that all TrueCam H5 products are in compliance with the essential requirements and other relevant provisions of Directive 2014/53/EU and 2014/30/EU. Products are intended for sale without any restriction in Germany, Czech Republic, Slovak Republic, Poland, Hungary and other EU countries. You can download the Declaration of Conformity from the website: www.truecam.com/support/doc.



Frequency band(s) in which the radio equipment operates: 2.412–2.472 GHz

Maximum radio-frequency power transmitted in the frequency band(s) in which the radio equipment operates: 10,2 dBm

Manufacturer:

elem6 s.r.o., Braškovská 308/15, 16100 Praha 6
www.truecam.com

**TrueCam® brand is a registered trademark and our products are protected by patent.
All rights reserved.**

 **TrueCam**

TRUECAM H5

**Autokamera mit
integriertem Wifi
und Magnethalterung**

- **1080P Full HD**
- **GPS (optional)**
- **WiFi**
- **Magnethalterung**

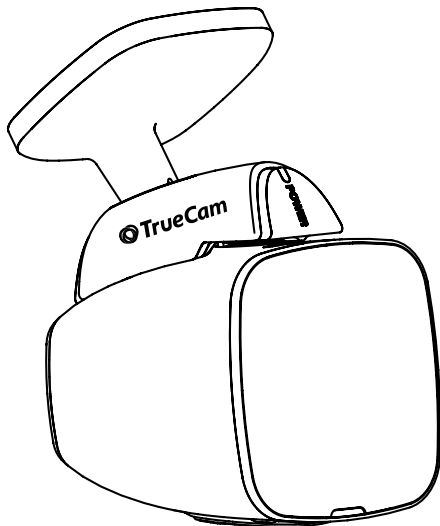

**TrueCam H5
Benutzerhandbuch**

Produktschema & Funktionen	1
a) Vorstellung des Produkts	1
b) Tastenfunktion	2
c) LED-Gerätestatus	3
d) Lieferumfang	3
Grundeinstellungen	4
a) Installieren der Speicherkarte	4
b) *GPS-Moduls.....	4
c) Stromversorgung	5
Basisfunktionen	6
a) Bewegungserkennung	6
b) Zeitschling	6
c) LDWS System	6
d) Funktion des G-Sensors.....	6
e) Parkmodus	7
Betriebsarten	10
a) Aufnahmemodus	10
b) Fotografieren.....	10
c) Wiedergabemodus	10
Wichtige Funktionen	11
Konnektivität	11
a) Anschluss an Computer	11
Einstellungsmenü	12
a) Im Modus Aufnahme / Fotografieren	12
b) Im Wiedergabemodus	13
Softwareplayer	18
Technische Daten	19

* GPS moduls (optional).

Produktschema & Funktionen

a) Vorstellung des Produkts

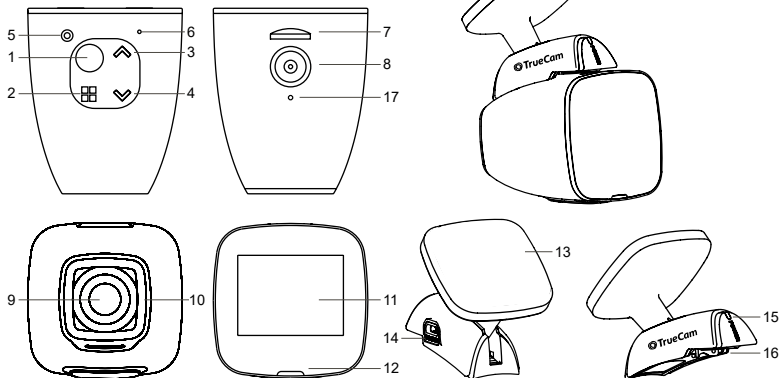

1. Netzschalter / OK Taste	7. Slot für die Speicherkarte	13. Halterung mit 3M Klebepad
2. Menü Taste / Modustate	8. Eingang magentische Stromversorgung der Kamera	14. Eingang Stromversorgung USB
3. Taste "nach oben"	9. Objektiv	15. Diode Stromversorgung
4. Taste „nach unten“	10. Optisches gehärtetes Glas	16. Ausgang der magentischen Stromversorgung
5. Reset Taste	11. 1,5" Display	17. GPS-Anschluss
6. Mikrofon	12. Info Diode	

b) Tastenfunktion

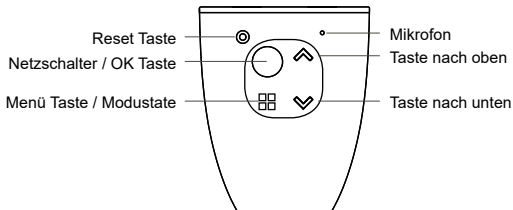

Netzschalter / OK Taste

- Nach dem Aus- / Einschalten des Gerätes die Taste für 2 bis 3 Sekunden gedrückt halten.
- Im Aufnahmemodus funktioniert diese als Start / Stopp.
- Im Menü der Einstellungen zum Bestätigen drücken.

Reset Taste

- Wenn das Gerät eine Störung aufweist, drücken Sie diese Taste um das Gerät auszuschalten.

Menü Taste/ Modustate

- Durch Drücken im Aufnahmemodus gelangen Sie zu den Videoeinstellungen. Durch doppeltes Drücken gelangen Sie zu den Kameraeinstellungen
- Im Aufnahmemodus (während der Aufnahme) zum manuellen Sperren der Aufnahme, damit diese im Rahmen der Aufnahmeschleife nicht gelöscht werden kann.
- In den Einstellungen hat diese Taste die Funktion "zurück".
- Durch gedrücktes Halten werden die einzelnen Betriebsmodi gewählt. Kamera – Foto – Abspielen
- Im Abspielmodus zum Betreten des Menüs drücken, wo die Datei gesperrt / entsperrt werden kann, oder eine Präsentation gestartet wird (wenn der Schutz der Datei aktiv ist, wird das Symbol "Abbildung eines Schlüssels" auf dem LCD Display angezeigt).

Taste „nach oben“

- Im Aufnahme- / Fotomodus zum Heranzoomen drücken.
- Im Aufnahmemodus durch langes gedrücktes Halten wird der Bildschirm um 180 Grad gedreht.
- In den Einstellungen drücken um zum vorherigen Menüpunkt zu gelangen.
- Im Abspielmodus drücken um die vorherige Datei auszuwählen.
- Im Abspielmodus, wenn die Kamera gerade ein Video abspielt, drücken um zurück zu spulen.

Taste „nach unten“

- Im Aufnahme- / Fotomodus zum Wegzoomen drücken.
- Im Aufnahmemodus wird durch langes gedrücktes Halten Wifi eingeschaltet.
- In den Einstellungen drücken um zum nächsten Menüpunkt zu gelangen.
- Im Abspielmodus drücken um die nächste Datei auszuwählen.
- Im Abspielmodus, wenn die Kamera gerade ein Video abspielt, drücken um vor zu spulen.

c) LED-Gerätestatus

Licht der LED	Stand	Bedeutung
LED Betriebsanzeige der Kamera (rot)	Blinkt	Aufnahme der Kamera
	Leuchtet	Kamera im Stand-by oder Abspielmodus
	Leuchtet nicht	Kamera ausgeschaltet
LED Betriebsanzeige der Halterung (blau)	Leuchtet	Kamera an die Stromversorgung angeschlossen
	Leuchtet nicht	Kamera není zapojena v napájení

d) Lieferumfang

1. Autokamera 1x	2. Autoladegerät 1x	3. 3M Klebepad-Halterung 1x
4. 3M Klebepad 2x	5. USB kabel 1x	6. 3M Klebepads für Ladekabel 5x
7. Handbuch	8. Micro SD adapter 1x	

Grundeinstellungen

a) Installieren der Speicherkarte

Legen Sie die Speicherkarte so ein, dass die Kontakte der Karte Richtung Display zeigen.
Speicherkarte einlegen oder herausnehmen nur wenn die Kamera ausgeschaltet ist.

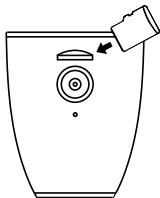



Wir empfehlen dass Sie Ihre SD Speicherkarte einmal im Monat formatieren.
Dies beugt der Erstellung von fehlerhaften Dateien vor, und hilft die Speicherkarte vor Beschädigungen durch Dauereinsatz zu bewahren.

b) GPS-Moduls (optional)

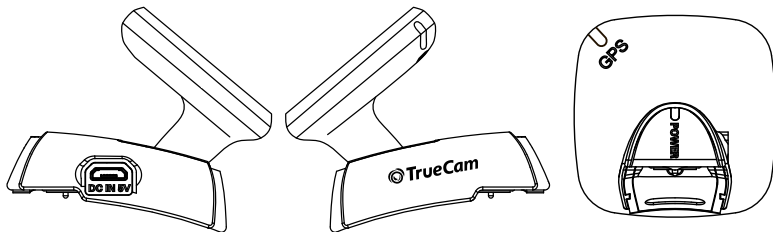
Das GPS Modul befindet sich direkt in der Halterung der Kamera.



Platzieren Sie das Gerät an der Windschutzscheibe mit Hilfe des selbstklebenden 3M Klebepads. Sollte das GPS-Signal nicht erkannt werden, leuchtet die Ikone  auf dem LCD-Display rot. Wenn das GPS-Signal erfolgreich erkannt wurde, leuchtet die Ikone  grün.

c) Stromversorgung

Verbinden Sie das Ladegerät mit dem Zigarettenanzünder. Das Gerät schaltet sich bei der Stromzufuhr automatisch ein. Sie können das Gerät auch über den USB Konnektor (Produktschema Abb.18) laden.

Basisfunktionen

a) Bewegungserkennung

1. Im Aufnahmemodus drücken Sie die Taste Menü und danach wählen Sie in den Einstellungen die Funktion Bewegungserkennung.
2. Erkennt die Kamera in ihrer Reichweite bewegende Objekte, erscheint auf dem Bildschirm ein blinkender roter Punkt "●" und das Gerät beginnt mit der Aufnahme. Sofern das Gerät im Aufnahmebereich keine sich bewegenden Objekte wahrnimmt, beendet sie automatisch nach 10 Sekunden die Aufnahme.

Anm.: Wir empfehlen nicht die Funktion der Bewegungserkennung und die Aufzeichnung in einer Schleife gleichzeitig zu verwenden. Die Funktion der Bewegungserkennung ist hierbei vorrangig. Wir empfehlen die Kamera an die Stromversorgung anzuschließen um diese vollwertig nutzen zu können, sonst ist die Aufnahmedauer durch die Kapazität der Batterie beschränkt, die mit jeder Aufnahme sinkt.

b) Zeitschling

Die Zeitschling ermöglicht ständige Aufnahmen der Autokamera ohne Rücksicht auf die Kapazität der Speicherkarte. Man kann drei Zeitintervalle auswählen: 1 Min. / 3 Min. / 5 Min. / 10 Min. Das gewählte Intervall gibt an, wie lange Zeitaufnahmen die Kamera speichern wird. Der Vorteil dieser Einstellung ist, dass die Speicherkarte niemals voll wird. Außerdem ist es viel einfacher diese kleinen Dateien z. B. per E-Mail als Beweismaterial zu versenden.

c) LDWS System

Der Spurhalteassistent (LDWS) ist ein Mechanismus, der den Lenker warnt, sobald das Fahrzeug den Fahrstreifen verlässt. Dieses System wurde entworfen um Verkehrsunfälle zu vermeiden, die durch einen unaufmerksamen Fahrer verursacht werden, wie zum Beispiel durch Ablenkung oder Müdigkeit. Es handelt sich nur um eine ergänzende Funktion und ersetzt nicht die Notwendigkeit des Fahrers aufmerksam zu sein.

d) Funktion des G-Sensors

Bei einem Unfall oder einer Vollbremsung entstehen Fliehkräfte die der G-Sensor registriert und speichert. Es kommt auf die aktuelle Einstellung der Empfindlichkeit des Sensors an, wird der eingestellte Wert überschritten sperrt die Kamera automatisch die aktuelle Aufnahme gegen ungewolltes Überschreiben oder Löschen. Wenn die Empfindlichkeit des G-Sensors zu hoch eingestellt ist, kann es auf schlechten Straßen vorkommen, dass viele Videos gesperrt werden und die Speicherkarte schnell voll ist.

Der Blinker / Pfeil des G-Sensors ist auf dem folgenden Bild abgebildet:

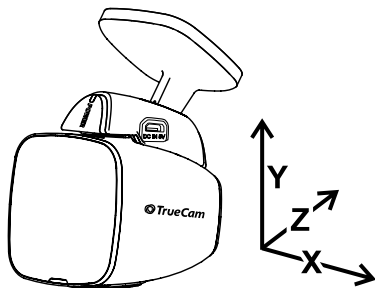

e) Parkmodus

Bei Aktivierung der Funktion Parkmodus schützt die Kamera Ihr Auto während Ihrer Abwesenheit. Wenn sich das Fahrzeug nur ein bisschen bewegt, beginnt die Kamera automatisch aufzuzeichnen. Nach 60 Sekunden wird die Aufnahme unterbrochen und wenn sich die Bewegung nicht mehr wiederholt, schaltet die Kamera aus. Das Gerät verfügt über eine eingebaute Batterie für die Speisung. Wenn der Parkmodus aktiviert ist, betreiben Sie die Kamera nicht in der Stromversorgung.

Hauptsteuerung

- während des Aufnehmens sieht das Display wie folgt aus:

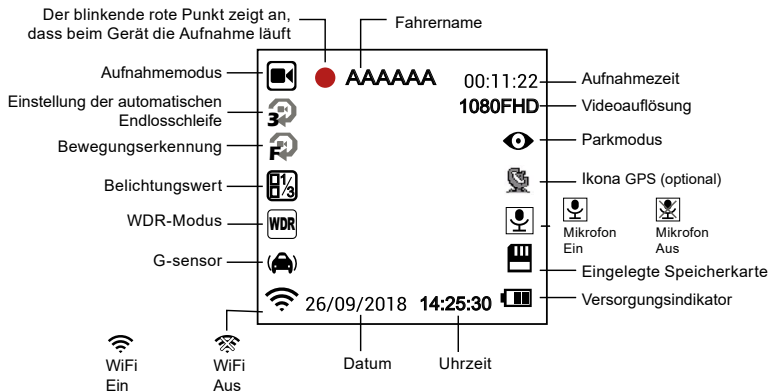

- im Bereitschaftsmodus sieht das Display wie folgt aus:

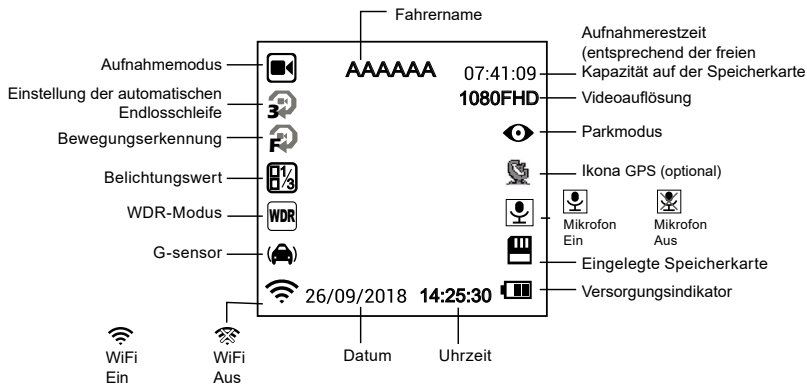

Betriebsarten

a) Aufnahmemodus

Netzschalter / OK Taste	Start / Stop
Menü Taste / Modustate	Öffnet die Einstellungen / Während der Aufnahme wird die aktuelle Datei gesperrt
Taste „nach oben“	Heranzoomen / Durch gedrücktes Halten wird der Bildschirm um 180 Grad gedreht
Taste „nach unten“	Wegzoomen / Durch gedrücktes Halten wird Wifi eingeschaltet

b) Fotografieren

Im Videomodus gelangen Sie durch langes Drücken der Taste Menu in den Fotomodus. Durch Drücken der OK Taste wird ein Foto gemacht. Durch Drücken der Taste Menu im Fotomodus gelangen Sie zu den Einstellungen.

Netzschalter / OK Taste	Aufnahme machen
Menü Taste / Modustate	Öffnet die Einstellungen
Taste „nach oben“	Heranzoomen
Taste „nach unten“	Wegzoomen

c) Wiedergabemodus

Um hierher zu gelangen müssen Sie 2x die Taste Menü länger gedrückt halten, dann können Sie mit Hilfe der Tasten Nach oben und Nach unten ein beliebiges Video bzw. ein Foto von der Speicherkarte auswählen.

Taste „nach oben“	Vorherige Datei / Beim Abspielen hat diese die Funktion des Zurückspulens 2x, 4x 8x
Taste „nach unten“	Nächste Datei / Beim Abspielen hat diese die Funktion des Vorspulens 2x, 4x 8x
Netzschalter / OK Taste	Start / Stopp / Bestätigen
Menü Taste / Modustate	Öffnet die Einstellungen

Wichtige Funktionen

Automatische Anzeige der GPS Koordinaten (ergänzend) – ermöglicht die Anzeige der GPS Position direkt im Video. Die Position wird in Form von Koordinaten angezeigt.

Automatische Anzeige der Geschwindigkeit (ergänzend) – ermöglicht die Anzeige der Geschwindigkeit direkt im Video. Dies kann einer späteren Kontrolle dienen. Die Geschwindigkeit wird anhand der GPS Satelliten angezeigt und dient nur der Orientierung.

Aufnahmesperre – dient zum Sperren des Videos, damit dieses nicht durch die nächste Aufnahme gelöscht wird. Diese Sperre kann direkt im Aufnahmemodus und auch im Abspielmodus aktiviert werden.

Bewegungserkennung – dient zur automatischen Aufnahme wenn die Kamera eine Bewegung wahrnimmt, z.B. Zurückschieben des Fahrzeuges.

Ausschaltverzögerung – diese Funktion schaltet die Kamera verzögert aus, nachdem der Motor Ihres Fahrzeuges abgestellt wurde. Dadurch erhalten Sie eine Aufnahme darüber was geschieht, wenn Sie Ihr Fahrzeug verlassen.

Konnektivität

a) Anschluss an Computer

1. Legen Sie die Micro SD Karte in den PC ein (Eventuell in den USB oder SD Adapter).
2. Öffnen Sie das Verzeichnis des externen Speichers und spielen Sie eine beliebige Datei ab.

Einstellungsmenü

Das Gerät arbeitet in zwei Betriebsarten – Aufnahme / Fotografieren und Abspielen.

a) Im Modus Aufnahme / Fotografieren

Funktion	Menü-Position	Anmerkung
Auflösung	1080FHD / 720P / WVGA 848x480 / VGA 640x480	Einstellung der Videoauflösung.
Loop-Aufnahme	Aus / 1 Minuten / 3 Minuten / 5 Minuten / 10 Minuten	Einstellung der Videozeitschlingelänge.
Auflösung	12M / 10M / 8M / 5M / 3M / 2MHD / 1.3M	Einstellung der Fotoauflösung.
Belichtung	+2.0 ; +5/3 ; +4/3 ; +1.0 ; +2/3 ; +1/3 ; 0 ; -1/3 ; -2/3 ; -1.0 ; -4/3 ; -5/3 ; -2.0	Mit dem Wert "+" wird größere Helligkeit der Aufzeichnung eingestellt. Mit dem Wert "-" wird niedrigere Helligkeit eingestellt, die Aufnahme wird dunkler.
Weissabalance	Auto / Sonnig / Wolkig / Kunstlicht / Neonlicht	Wir empfehlen die Einstellung Auto. Der Weißausgleich hängt von den Lichtbedingungen ab.
Sequenz	Aus / Ein	Aufnahme von 3 Fotos pro Sekunde.
Qualität	Fein / Normal / Sparsam	Je höher die Qualität, die Sie wählen, desto mehr Details wird die Aufnahme aufhellen, aber dann nimmt sie mehr Platz auf der Speicherkarte ein.
Schärfe	Stark / Normal / Weich	Die Schärfe reguliert die Detailtreue. Eine größere Schärfe nimmt die Details besser auf, und dies ist für die Erkennung von Gesichtern praktisch.
WDR	Aus / An	WDR-Einstellung.
Bewegungserkennung	Aus / An	Einstellung der Funktion der Bewegungserkennung.

Parkmodus	Aus / An	Einstellung der Funktion Parkmodus.
G-Senzor	Aus / Niedrig / Mittel / Hoch	Einstellung der Empfindlichkeit des G-Sensors.
Audioaufzeichnung	Aus / An	Einstellung der Audio-Aufzeichnung.
Datumsanzeige	Aus / An	Einstellungen der Zeitangaben im Video.
Fahrername	-----	Geben Sie den Fahrer-Namen ein.
Datum / UhrZeit	YY / MM / DD	Datum und Zeiteinstellung.
Ausschaltverzögerung	Aus / 10s / 20s / 30s	Einstellung der verzögerten KameraAusschaltung.
Auto Aus	Aus / 1 min / 3 min / 5 min	Mit der Zeiteinstellung schaltet die Kamera im Bereitschaftsregime im jeweiligen Zeitintervall selbst aus, wenn sie keine Bewegung erkennt.
Akustisches Signal	Aus / An	Einstellung der Ausschaltung / Einschaltung der Kamera-Töne.
Bildschirmschoner	Aus / 1 min / 3 min / 5 min	Statt der Wiedergabe der Aufzeichnung kann der Bildschirm der Kamera nach bestimmtem Zeitintervall ausgeschaltet.
Frequenz	50Hz / 60Hz	Einstellung der Video-Frequenz.
Sprache	Englisch / Französisch / Deutsch / Russisch / Polnisch / Tschechisch / Slowakisch / Ungarisch	Einstellung der Sprache.
Formatieren	Abrechen / OK	Daten auf der Speicherkarte formatieren.
Standard Einstell	Abrechen / OK	Einstellung der Kamera in die Betriebseinstellung.
Firmware-Version	xxxx	Anzeige der installierten FW-Version.

b) Im Wiedergabemodus

Löschen	Aktuelles löschen / Alles löschen
Schutz	Ein Schütz / Eins Öffnen / Alles schließen / Alle Öffnen
Diashow	2 Sekunden / 5 Sekunden / 8 Sekunden

Player und mobile App

1. Installieren Sie zuerst die Applikation auf Ihrem Gerät, die es sowohl für Android als auch für iOS gibt.
Lesen Sie bitte den folgenden QR Code ein um die Applikation herunterzuladen.
2. Schalten Sie WiFi auf der TrueCam H5 ein- gehen Sie zu den Einstellungen → Einstellungen → WiFi → Einschalten. Im Abspielmodus schalten Sie WiFi einfach durch langes Drücken der Taste Nach unten ein.
3. Nachdem WiFi eingeschaltet wurde wird Folgendes angezeigt SSID: TrueCam H5 oder Passwort PWD: 12345678
4. Wählen Sie in ihrem Gerät das WiFi Netz der Kamera SSID: TrueCam H5 und geben Sie folgendes Passwort ein: 12345678 danach wird die Verbindung zur Kamera hergestellt.
5. Nachdem das Telefon mit dem WiFi Netz der Kamera verbunden wurde, leuchtet auf der Kamera das WiFi Symbol grün.
6. Die Entfernung zwischen der TrueCam H5 und dem zu verbindenden Gerät sollte nicht größer als 10 m sein.



Applikation

1. Wenn das Gerät erfolgreich mit dem WiFi Netz der TrueCam H5 verbunden wurde, öffnen Sie die Applikation.
2. Nach dem Öffnen der Applikation verbindet sich diese automatisch mit der TrueCam H5 und auf Ihrem Gerät wird die Liveaufnahme angezeigt.

Steuerung der Applikation

a) Livebild

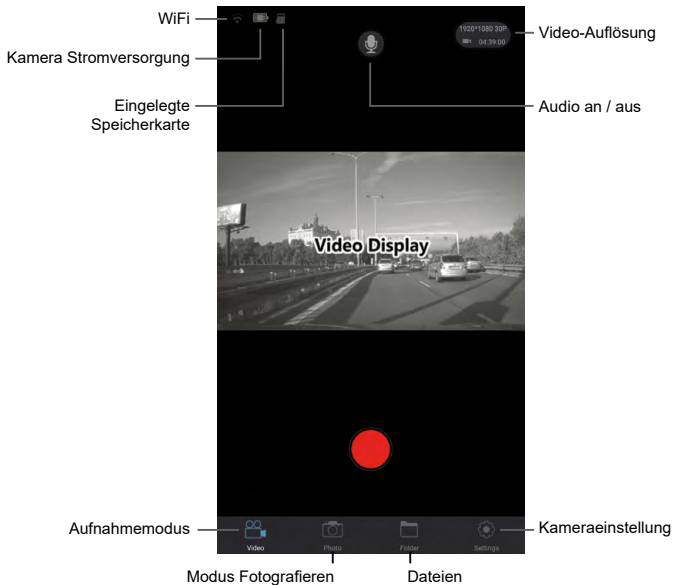

b) Liste der Dateien herunterladen

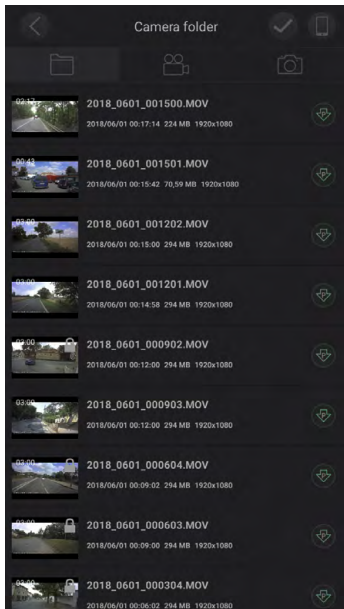

c) Einstellung der Kamera über WiFi

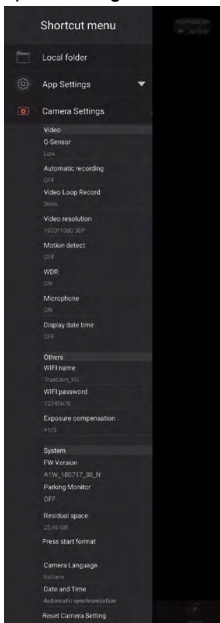

Lokale Dateien

Version der Applikation

Funktion des G-Sensors

Automatische Aufnahme beim Einschalten

Loop-Aufnahme

Auflösung

Bewegungserkennung

WDR

Audio-Aufzeichnung

Anzeige der Daten

Bezeichnung (SSID) der Kamera

Passwort (PSW) der Kamera

Belichtung

Firmware-Version

Parkmodus

Freier Speicher auf der Speicherkarte

Formatieren

Sprache

Datum / UhrZeit

Standard Einstell

Softwareplayer

* Der Player nutzt die Daten aus dem GPS Modul, das nicht im Lieferumfang enthalten ist

Die Autokamera TrueCam H5 bietet die Möglichkeit der Nutzung der klugen und nützlichen Softwareapplikation an, dank der Sie auf einem Bildschirm die Videoaufzeichnung, die Darstellung der Strecke auf der Karte, die GPS Koordinaten und die Geschwindigkeit verfolgen können.

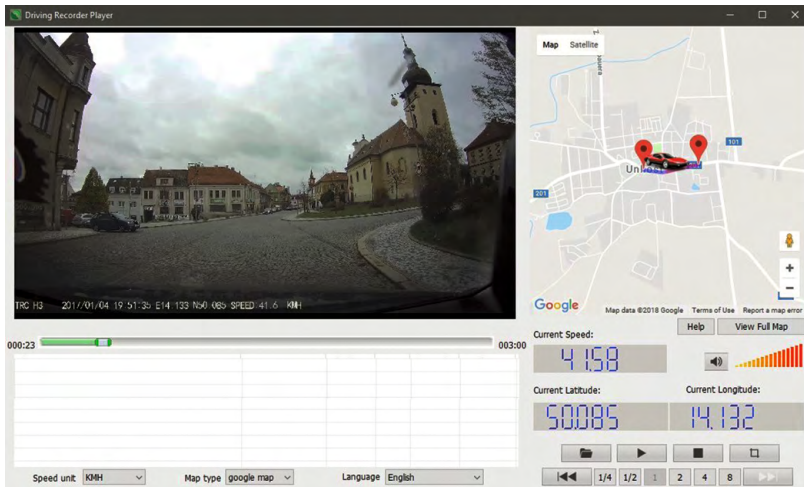

Driving Recorder Player

TRC HQ 2017/01/04 19:51:35 E14 133 N60 060 SPEED 41.6 KMH

000:23 003:00

Speed unit: **KMH** Map type: **google map** Language: **English**

Map Satellite

Google Map data ©2018 Google Terms of Use Report a map error

Current Speed: **41.58**

Current Latitude: **50.085** Current Longitude: **14.132**

Help View Full Map

1/4 1/2 1 2 4 8

Bitte laden Sie hier herunter: http://truecam.com/download/H5_player.zip

Technische Daten

Bild	Blickwinkel	130° / 1080p
	Format und Kompression	Mov, H. 264
Auflösung		1920x1080@30fps 1280x720@30fps 1280x720@60fps WVGA 848x480 VGA 640x480
Ton		Eingebautes Mikrofon
LCD display		1,5 Zoll Panel
Auflösung des Fotos		4032x3024 / 3648x2736 / 3264x2448 / 2592x1944 / 2048x1536 / 1920x1080 / 1280x960
G-Senzor		Bei einem heftigen Aufprall schützt das Gerät automatisch die letzten Aufnahmen vor dem Löschen.
GPS (optional)		GPS Sucher/Locator für die Aufzeichnung der Route, der Lage, der Geschwindigkeit und der Uhrzeit. Möglichkeit des Überspielens der Route und der Lage auf Maps.
Weitere Funktionen		Ununterbrochenes Aufnahmen im Zeitraffer. Automatische Überschreibung der ersten Datei, sobald die Speicherkarte voll ist. Die Videoaufnahme wird nicht unterbrochen.
		Funktion des Dateischutzes: Sobald die Datei geschützt ist, wird sie während des Zeitraffers nicht überschrieben.
		Automatische Auslösung des Aufnehmens nach der Verbindung zur Einspeisung (Starten des Fahrzeugs).
Slot für SD Karte		Unterstützung einer 64 GB Micro SD - Karte, Typ 10.

Sprache	Englisch / Französisch / Deutsch / Russisch / Polnisch / Tschechisch / Slowakisch / Ungarisch
Ports	USB 2.0
Batterie	Eingebaute 410 mAh - Batterie
Aufladegerät	12-24V Aufladegerät
Betriebstemperatur	-5°C ~ 40°C
Farbe	Schwarz
Abmessungen	54 x 45 x 45 mm

Hergestellt in China.

Fehler im Druck vorbehalten.

Der Kunde verpflichtet sich zuerst den sicheren Gebrauch des Produktes zu aus der Bedienungsanleitung zu erlernen.

Warnungen, Informationen und Sicherheitsinformationen

- Aus Sicherheitszwecken bedienen Sie die Kamera nicht während sie ein Fahrzeug führen.
- Wenn Sie die Kamera im Auto benutzen möchten ist eine Saugnapfhalterung nötig. Die Kamera muss an einer geeigneten Stelle angebracht werden um die Sicht des Fahrers nicht zu behindern und Sicherheitsrelevante Systeme wie Airbags nicht zu behindern oder zu stören.
- Das Objektiv der Kamera darf nicht verdeckt sein und in der Nähe sollten sich keine reflektierenden Materialien befinden. Halten Sie das Objektiv sauber.
- Wenn die Frontscheibe des Fahrzeuges getönt ist oder beheizt wird, kann dies die Aufnahmequalität verringern und vor allem das GPS Signal stören.
- Für den gängigen Gebrauch empfehlen wir nicht die Bewegungserkennung aktiviert zu haben. Die Speicherkarte kann so schnell voll werden.
- Die Kamera ist primär zum Betrieb mit kontinuierlicher Versorgung bestimmt.

Sicherheitshinweise

- Benutzen Sie nur das mitgelieferte Ladegerät. Wenn ein anderes Ladegerät verwendet wird kann dies die Kamera stören oder beschädigen oder eine andere Gefahr entstehen.
- Ladegerät nicht in sehr feuchter Umgebung benutzen. Fassen Sie das Gerät nie an wenn Sie nasse Hände oder im Wasser stehen.
- Wenn das Gerät geladen oder mit Strom versorgt wird oder lassen Sie genügend Abstand zu anderen Gegenständen um ein ausreichende Lüftung zu gewährleisten. Decken Sie das Ladegerät nicht mit Papieren oder anderen Materialien zu um die Kühlung nicht zu behindern. Benutzen Sie das Ladegerät nicht in der Verpackung.
- Das Ladegerät immer an die richtige Netzspannung anschließen. Einspeise Spannung finden Sie auf dem Gerät oder auf der Verpackung.
- Ladegerät nicht benutzen wenn es augenscheinlich beschädigt ist. Versuchen Sie das Gerät nicht selber reparieren.
- Wenn das Gerät zu heiß werden sollte, sofort von der Stromzufuhr trennen.
- Der Packungsinhalt beinhaltet kleine Teile, die eine Gefahr für Kinder darstellen können. Bewahren Sie das Produkt stets außerhalb der Reichweite von Kindern auf. Die Verpackung und Enthaltene Kleinteile können bei Verschlucken eine Erstickungsgefahr darstellen.

Sicherheitshinweise zu Lithium-ionen-Akkus

- Laden Sie vor der ersten Verwendung den Akku vollständig auf.
- Verwenden Sie zum Laden nur Ladegeräte, welche für diesen Gerätetyp bestimmt sind.
- Verwenden Sie nur zugelassene Ladekabel, ansonsten riskieren Sie eine Beschädigung des Geräts.
- Laden Sie das Gerät niemals, wenn es beschädigt ist, oder der Akku angeschwollen ist. Verwenden Sie niemals beschädigte Akkus, da sonst Explosionsgefahr besteht.
- Verwenden Sie niemals beschädigte Ladegeräte, oder Ladeadapter.
- Laden Sie das Gerät bei Raumtemperatur, niemals bei unter 0°C, oder bei über 40°C.
- Lassen Sie den Akku niemals fallen, versuchen Sie niemals den Akku zu öffnen oder zu verändern. Versuchen Sie niemals einen beschädigten Akku zu reparieren.
- Bringen Sie den Akku niemals in Kontakt mit Feuchtigkeit, Wasser, Regen, Schnee, oder jeglicher Form von Flüssigkeit.
- Lassen Sie den Akku niemals unbeaufsichtigt im Auto, oder setzen ihn direkter Sonneneinstrahlung bzw. übermäßiger Hitze aus. Bei übermäßiger Sonneneinstrahlung oder Hitzeeinwirkung kann es zu Beschädigungen kommen und es besteht Explosionsgefahr.
- Lassen Sie den Akku während des Ladevorgangs niemals unbeaufsichtigt, schließen Sie den Akku niemals kurz oder überladen ihn. Akkus die unsachgemäß geladen werden, oder während des Ladevorgangs Stößen ausgesetzt sind, können auslaufen und gefährliche Chemikalien freisetzen die zu Verätzungen oder sogar Feuer führen können.

- Trennen Sie bei Auftreten von übermäßiger Hitze den Akku umgehend vom Ladegerät und verwenden Sie diesen nicht mehr.
- Verwenden Sie das Ladegerät und den ladenden Akku niemals in der Nähe von brennbaren Objekten wie z.B. Vorhängen, Tischdecken, etc.
- Nachdem der Akku vollständig aufgeladen ist, trennen Sie diesen aus Sicherheitsgründen vom Ladegerät.
- Bewahren Sie den Akku stets außerhalb der Reichweite von Kindern oder Tieren auf.
- Nehmen Sie das Ladegerät oder den Akku niemals auseinander. Falls der Akku im Gerät integriert ist, versuchen Sie niemals den Akku aus dem Gerät zu entfernen oder auszubauen. Zusätzlich zu den oben beschriebenen Gefahren verfällt hierdurch auch die Garantie Ihres Geräts.
- Entsorgen Sie Akkus niemals im normalen Hausmüll oder werfen ihn in ein Feuer. Entsorgen Sie Akkus stets bei den dafür vorgesehenen Sammelstellen für Gefahrgut.

Gerätepflege

- Eine gute Gerätepflege sichert Ihnen einen einwandfreien Betrieb, Langlebigkeit und mindert das Risiko von Beschädigungen.
- Halten Sie das Gerät fern von extremer Feuchtigkeit und Temperaturen, setzen Sie das Gerät langfristig nicht ultravioletter und Sonneneinstrahlung aus.
- Vermeiden Sie starke Schläge und Fall des Gerätes.
- Setzen Sie das Gerät keinen extremen Temperaturschwankungen aus. Dies könnte zu Kondenswasserbildung im inneren des Geräts führen und das Gerät beschädigen. Bei Kondenswasserbildung lassen Sie das Gerät vor weiterer Inbetriebnahme mehrere Tage gründlich trocknen.
- Die Displayoberfläche kann leicht verkratzen. Nicht mit scharfen Gegenständen berühren.
- Gerät nicht putzen wenn eingeschaltet. Um das Display und die Kamera zu reinigen benutzen Sie ein fusselfreies feines Tuch. Display nicht mit Papiertaschentüchern reinigen.
- Versuchen Sie nie die Kamera auseinander zu nehmen, selber zu reparieren oder sonst wie zu verändern. In allen Fällen von Demontage oder anderen Änderungen des Geräts verfällt die Garantie und es kann zu Verletzungen oder sogar Schäden an Eigentum kommen.
- Lagern und transportieren Sie das Gerät oder seine Teile nicht in der Nähe von brennbaren Materialien, Flüssigkeiten, Gasen oder Sprengmaterial.
- Um Diebstahl vorzubeugen lassen Sie das Gerät oder Zubehör sichtbar im Auto ohne Aufsicht.
- Überhitzung kann das Gerät beschädigen
- Laden Sie das Gerät nur unter Aufsicht.

Weitere Angaben

1) Für Haushalte: Das angeführte Symbol (durchgestrichene Mülltonne) auf dem Gerät oder in der begleitenden Dokumentation bedeutet, dass die gebrauchten elektrischen oder elektronischen Produkte nicht zusammen mit dem Restmüll entsorgt werden dürfen. Damit sie ordnungsgemäß entsorgt werden können, geben Sie sie bitte an der dafür bestimmten Sammelstellen ab, wo sie kostenlos angenommen werden. Durch die richtige Entsorgung dieses Produkts helfen Sie, die wertvollen natürlichen Rohstoffe zu erhalten und dem potentiellen negativen Einfluss auf die Umwelt und die menschliche Gesundheit, die die negativen Folgen einer falschen Entsorgung darstellen, vorzubeugen. Erfragen Sie weitere Details bei der lokalen Behörde oder bei der nächsten Sammelstelle. Bei einer falschen Entsorgung dieser Produktenart können Ihnen gemäß den lokalen Vorschriften Geldbußen auferlegt werden. Informationen für die Entsorgung der elektrischen oder elektronischen Geräten (Nutzung seitens Firmen und Unternehmen): Erfragen Sie detaillierte Informationen über die Entsorgung der elektrischen und elektronischen Geräte bei Ihrem Händler oder Lieferanten. Informationen über die Entsorgung der elektrischen und elektronischen Geräte für die Benutzer aus anderen Ländern außerhalb der Europäischen Union: Das oben angeführte Symbol (durchgestrichene Mülltonne) ist nur in den Ländern der Europäischen Union gültig. Für eine ordnungsgemäße Entsorgung der elektrischen und elektronischen Geräte erfragen Sie detaillierte Informationen bei Ihren Behörden oder Händlern. Das Symbol der durchgestrichenen Mülltonne steht für alle oben aufgeführten Vorschriften.



2) Machen Sie die Garantiereparaturen des Geräts bei Ihrem Händler geltend. Bei technischen Problemen und Fragen setzen Sie sich mit Ihrem Händler in Verbindung, der Sie über das weitere Vorgehen informieren wird. Halten Sie sich an die Regeln des Umgangs mit Gerät. Der Benutzer ist nicht berechtigt, die Geräte auseinanderzunehmen und oder irgendeinen Teil von ihnen auszuwechseln. Beim Auseinandernehmen oder Abnehmen des Gehäuses droht das Risiko einer Verletzung durch einen Stromschlag. Bei einer nicht korrekten Zusammensetzung des Geräts und dessen nachfolgenden Anschluss an die Stromversorgung setzen Sie sich auch dem Risiko einer Stromverletzung aus.

Insofern nicht anders deklariert, sind die Produkte mit einer zweijährigen Herstellergarantie versehen. Die Garantiezeit für die Batterie beträgt 24 Monate, auf die Batteriekapazität wird eine Garantie von 6 Monaten gewährt.

Konformitätserklärung

Hiermit erklärt die elem6 s.r.o., dass alle Produkte der TrueCam H5 konform sind mit den Richtlinien und relevanten Provisionen der Direktive 2014/53/EU und 2014/30/EU. Die Produkte sind für den uneingeschränkten Verkauf in Deutschland, Tschechien, Slowakei, Polen, Ungarn, und anderen EU Ländern bestimmt. Sie können die vollständige Konformitätserklärung unter der folgenden Webseite einsehen:

www.truecam.com/support/doc.

Frequenzbereich(e) in denen das Radiogerät operiert: 2.412–2.472 GHz

Maximale Radiofrequenzstärke, die über den/die Frequenzbereich(e) des Geräts abgestrahlt wird: 10,2 dBm

Hersteller:

elem6, s.r.o., Braškovská 308/15, 16100 Prag 6
www.truecam.com

**Die TrueCam® Marke ist ein eingetragenes Warenzeichen, und unsere Produkte sind patentrechtlich geschützt.
Alle Rechte vorbehalten.**



 **TrueCam**

TRUECAM H5

**Kamera samochodowa
z wbudowanym WiFi
z mocowaniem
magnetycznym**

- *1080P Full HD*
- *Lokalizator GPS (opcjonalnie)*
- *WiFi*
- *Mocowanie magnetyczne*

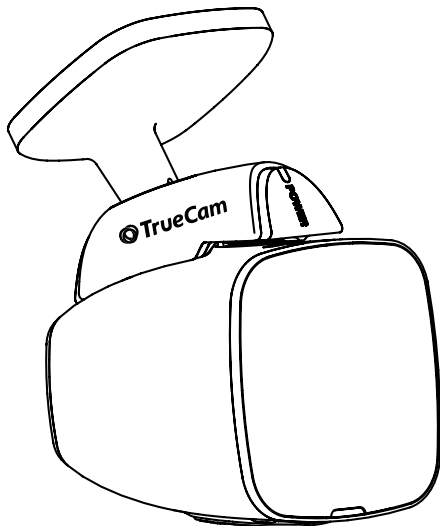

TrueCam H5
Instrukcja obsługi

Zarys produktu oraz funkcje	1
a) Przedstawienie produktu.....	1
b) Funkcje przycisków	2
c) Przegląd stanów diody LED	3
d) Zawartość opakowania.....	3
Ustawienia podstawowe	4
a) Instalacja karty TFT	4
b) Lokalizator GPS (opcjonalnie).....	4
c) Ładowanie	5
Podstawowe funkcje	6
a) Detekcja ruchu.....	6
b) Nagrywanie w pętli	6
c) System LDWS	6
d) Funkcja G-sensor	6
e) Monitor Parkowania	7
Tryby	10
a) Tryb nagrywania	10
b) Tryb fotografowanie.....	10
c) Tryb odtwarzania	10
Najważniejsze funkcje.....	11
Łączność	11
a) Podłączanie do komputera	11
Ustawienia Menu	12
a) W trybie nagrywanie / fotografowanie	12
b) W trybie odtwarzania.....	13
Program do odtwarzania.....	18
Specyfikacja techniczna	19

Zarys produktu oraz funkcje

a) Przedstawienie produktu

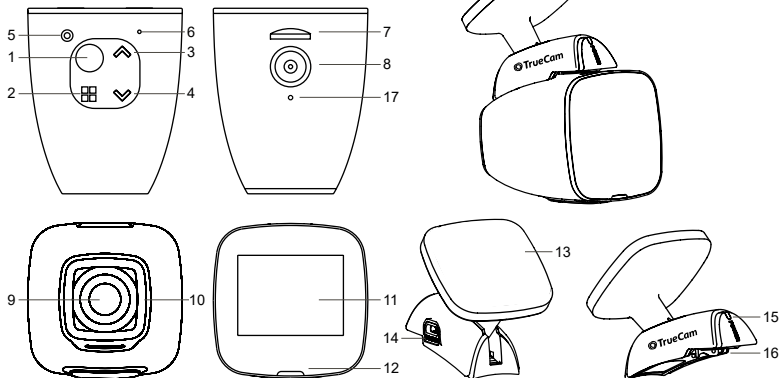

1. Przycisk OK	7. Wejście na kartę pamięci	13. Mocowanie z naklejką 3M
2. Przycisk Menu / Trybu	8. Wejście magnetycznego zasilania kamery	14. Wejście zasilania USB
3. Przycisk „Na górę”	9. Szerokokątny obiektyw	15. Dioda zasilania
4. Przycisk „W dół”	10. Optycznie hartowane szkło	16. Wyjście zasilania magnetycznego
5. Przycisk Reset	11. 1,5" wyświetlacz	17. Złącze GPS
6. Mikrofon	12. Dioda informacyjna	

b) Funkcje przycisków

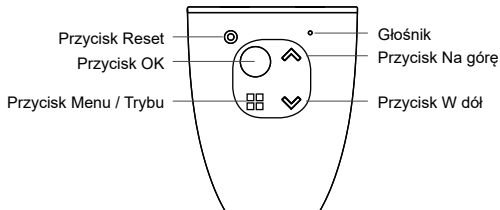

Przycisk OK

- Aby włączyć / wyłączyć urządzenie, przytrzymaj ten przycisk przez około 2 - 3 sekundy.
- W trybie nagrywania działa jako przycisk start / stop.
- W menu ustawień wciśnij przycisk, aby potwierdzić.

Przycisk Reset

- Jeżeli dojdzie do awarii urządzenia, wciśnij ten przycisk w celu awaryjnego wyłączenia.

Przycisk Menu / Trybu

- Wciskając przycisk w trybie nagrywania, przejdziesz do menu ustawień wideo. Po jego dwukrotnym wciśnięciu przejdziesz do menu ustawień kamery.
- Wciskając przycisk w trybie nagrywania (podczas nagrywania) możesz ręcznie zabezpieczyć powstające nagranie, aby zapobiec jego usunięciu przy nagrywaniu w pętli.
- W menu ustawień przycisk posiada funkcję "wstecz".
- Wciskając i przytrzymując przycisk możesz przełączać poszczególne tryby. Kamera – Aparat foto – Odtwarzanie
- W trybie odtwarzania wciśnij przycisk, aby wejść do menu, gdzie możliwe jest zabezpieczenie / odbezpieczenie pliku albo wyświetlanie prezentacji (jeżeli ochrona plików jest aktywna, na ekranie LCD wyświetli się ikona „kłódki”).

Przycisk „Na górę“

- Wciśnięcie przycisku w trybie nagrywania / fotografowania spowoduje przybliżenie.
- Wciśnięcie i przytrzymanie przycisku w trybie nagrywania obróci ekran o 180 stopni.
- Wciśnięcie przycisku w menu ustawień spowoduje przejście do poprzedniej pozycji.
- Wciskając przycisk w trybie odtwarzania, wybierzesz poprzedni plik.
- Jeżeli kamera właśnie odtwarza wideo w trybie odtwarzania, wciśnij przycisk, aby przewinąć do tyłu.

Przycisk „W dół“

- Wciśnięcie przycisku w trybie nagrywania / fotografowania spowoduje oddalenie obrazu.
- Wciskając i przytrzymując przycisk w trybie nagrywania włączysz WiFi.
- Wciśnięcie przycisku w menu ustawień spowoduje przejście do kolejnej pozycji.
- Wciskając przycisk w trybie odtwarzania, wybierzesz kolejny plik.
- Jeżeli kamera właśnie odtwarza wideo w trybie odtwarzania, wciśnij przycisk, aby przewinąć do przodu.

c) Przegląd stanów diody LED

Światło diody	Stan	Znaczenie
Dioda LED stanu kamery (czerwona)	Miga	Kamera nagrywa
	Świeci	Kamera znajduje się w trybie czuwania lub odtwarzania
	Nie świeci	Kamera jest wyłączona
Dioda LED stanu uchwytu (niebieska)	Świeci	Kamera jest podłączona do zasilania
	Nie świeci	Kamera nie jest podłączona do zasilania

d) Zawartość opakowania

1. Kamera 1x	2. Ładowarka 1x	3. Mocowanie kamery 1x
4. 3M naklejka 2x	5. Kabel USB 1x	6. 3M uchwyt przewodu zasilającego 5x
7. Instrukcja obsługi	8. Adapter Micro SD 1x	

Ustawienia podstawowe

a) Instalacja karty TFT

Włóż kartę SD do wejścia tak, aby konektory na karcie były skierowane w stronę ekranu kamery.
Podczas wkładania lub wyjmowania karty SD kamera powinna być wyłączona.

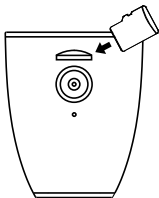



Zalecamy przynajmniej raz w miesiącu sformatować kartę pamięci w komputerze. W ten sposób ograniczysz powstawanie wadliwych plików, który mogłyby w przyszłości uszkodzić kartę.

b) Lokalizator GPS (opcjonalnie)

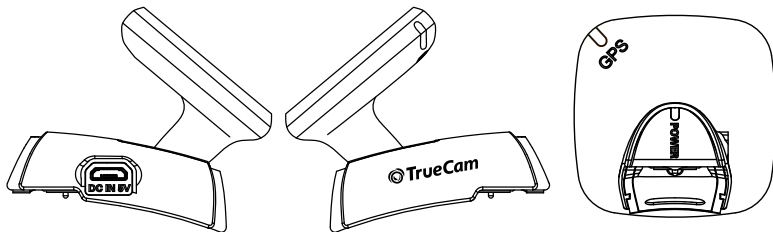
Moduł GPS jest umieszczony bezpośrednio w mocowaniu kamery.



Zainstaluj urządzenie na przedniej szybie za pomocą samoprzylepnego mocowania 3M lub przysawki. Jeżeli sygnał nie zostanie znaleziony, ikona  na ekranie LCD będzie świecić na czerwono. Jeżeli sygnał GPS zostanie pomyślnie uchwycony, ikona  będzie świecić na zielono.

c) Ładowanie

Za pomocą ładowarki podłącz kabel USB oraz wejście ładowarki samochodowej do gniazdka zapalniczki, a następnie uruchom silnik. Kamera automatycznie się uruchomi i rozpocznie nagrywanie.

Podstawowe funkcje

a) Detekcja ruchu

1. Aby przejść do ustawień, w trybie nagrywania wciśnij przycisk Menu, a następnie wybierz funkcję "Detekcja ruchu".
2. Jeżeli kamera zarejestruje w swoim zasięgu poruszające się obiekty, na wyświetlaczu pojawi się migająca czerwona kropka "●", a urządzenie zacznie nagrywać. Jak tylko urządzenie przestanie rejestrować poruszające się obiekty, po 10s automatycznie ukończy nagrywanie.

Uwaga: Nie zalecamy wykorzystywania funkcji detekcji ruchu oraz nagrywania w pętli jednocześnie. Funkcja Detekcja ruchu jest w takim układzie nadrzędna. W celu optymalnego wykorzystywania kamery, zalecamy pozostawianie jej pod zasilaniem; w innym razie czas nagrania jest ograniczony pojemnością baterii, która zmniejsza się przy każdym kolejnym nagraniu.

b) Nagrywanie w pętli

Umożliwia nieprzerwane nagrywanie kamery bez względu na pojemność karty pamięci. Do wyboru masz trzy interwały czasowe: 1 min / 3 min / 5 min / 10 min. Wybrany interwał informuje o tym, jaką długość będą miały zapisywane odcinki czasowe. Zaletą tego ustawienia jest to, że nigdy nie dojdzie do zapelnienia miejsca na karcie pamięci. Ponadto tak małe pliki znacznie łatwiej jest np. przesłać e-mailem w celu dostarczenia materiału dowodowego.

c) System LDWS (działa jedynie z modułem GPS)

System ostrzegania przed niezamierzonym opuszczeniem swojego pasa ruchu (LDWS) to mechanizm, który ostrzeże kierowcę, jak tylko pojazd zacznie wykraczać poza wyznaczony pas ruchu. Ten system został pomyślany tak, aby minimalizował wypadki spowodowane nieuwagą kierowcy, na przykład w związku z jego dekoncentracją czy sennością. Jest to funkcja jedynie uzupełniająca.

d) Funkcja G-sensor

W przypadku kolizji czujnik grawitacyjny dokładnie rejestruje kierunek oraz siłę uderzenia. Zależnie od ustawień czułości sensora urządzenie rozpozna, kiedy ma zabezpieczyć nagranie przed przepisaniem. Uwaga! Przy ustawieniu wysokiej czułości G-sensora może dojść do samoistnego zabezpieczenia plików podczas jazdy po nierównych drogach. W związku z tym szybko może dojść do zapelnienia karty pamięci.

Trzy osi przestrzenne G-sensora można zobaczyć na poniższym obrazku:

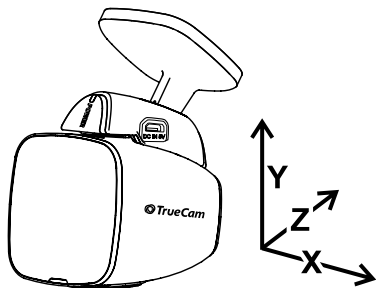

e) Monitor Parkowania

Przy aktywowanej w menu funkcji "Tryb parkowania", kamera będzie chroniła Twój samochód podczas Twojej nieobecności. Jeżeli samochód choć trochę się poruszy, kamera zacznie automatycznie nagrywać. Jeżeli poruszenie się nie powtórzy, po 60 sekundach nagrywanie zostanie ukończone, a kamera się wyłączy. W celu zasilania urządzenie wykorzystuje wbudowaną baterię. Gdy tryb parkowania jest włączony, nie włączaj kamery w zasilaczu.

Podstawowa obsługa

- w trybie nagrywania:

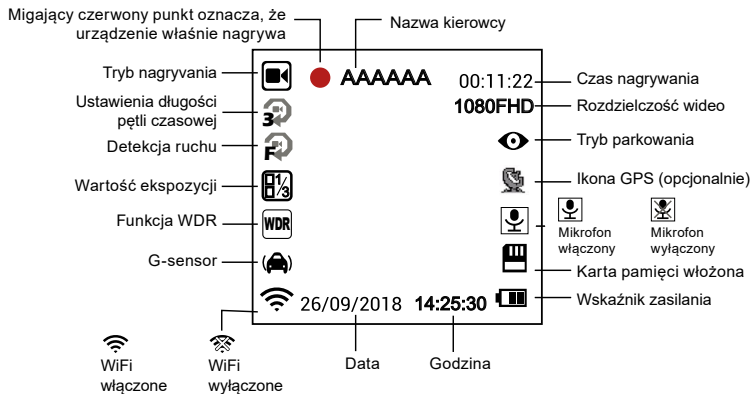

- w trybie czuwania:

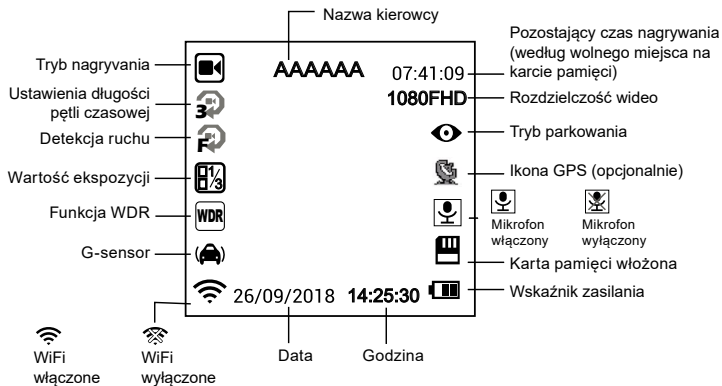

Tryby

a) Tryb nagrywania

Przycisk OK	Start / Stop
Przycisk Menu / Trybu	Wejdz w ustawienia Menu / Podczas nagrywania zabezpiecz aktualny plik
Przycisk "W górę"	Przybliżanie obrazu / Po przytrzymaniu otoczenie obrazu o 180 stopni
Przycisk "W dół"	Oddalanie obrazu / Po przytrzymaniu uruchomienie WiFi

b) Tryb fotografowanie

W trybie wideo, wciskając i przytrzymując przycisk Menu, przejdziesz do trybu fotografowania. Następnie przyciskiem OK wykonasz fotografię. Wciskając przycisk Menu w trybie fotografowania przejdziesz do menu ustawień.

Przycisk OK	Wykona fotografię
Przycisk Menu / Trybu	Otworzy Menu ustawień
Przycisk "W górę"	Przybliży obraz
Przycisk "W dół"	Oddali obraz

c) Tryb odtwarzania

Aby wejść, dwukrotnie przytrzymaj przycisk Menu, a następnie za pomocą przycisków W górę i W dół wybierz dowolne wideo czy zdjęcie na karcie pamięci.

Przycisk "W górę"	Poprzedni plik / Podczas odtwarzania posiada funkcję przewijania do tyłu 2x, 4x 8x
Przycisk "W dół"	Kolejny plik / Podczas odtwarzania posiada funkcję przyspieszonego przewijania 2x, 4x 8x
Przycisk OK	Start / Stop / Potwierdź
Przycisk Menu / Trybu	Otwórz Menu ustawień

Najważniejsze funkcje

Automatyczne wyświetlanie współrzędnych GPS (opcjonalnie) – umożliwia wyświetlanie położenia GPS bezpośrednio w nagraniu. Położenie wyświetla się w postaci współrzędnych.

Automatyczne wyświetlanie prędkości (opcjonalnie) – umożliwia wyświetlanie prędkości bezpośrednio w nagraniu. Może to służyć późniejszej kontroli. Prędkość jest wyświetlana na podstawie satelity GPS i jest jedynie orientacyjna.

Zabezpieczenie wideo – służy zabezpieczeniu nagrania przed jego zastąpieniem przez inne nagranie. Zabezpieczenie nagrań jest możliwe bezpośrednio w trybie nagrywania, jak też w trybie odtwarzania.

Detekcja ruchu – służy do automatycznego uruchamiania nagrywania w przypadku zarejestrowania przez kamerę ruchu o dostatecznym nasileniu, np. cofania.

Opóźnione wyłączenie – ta funkcja dłuży do odłożenia wyłączenia kamery po wyłączeniu silnika samochodu. Dzięki temu możesz zachować nagranie tego, co się wydarzy po opuszczeniu samochodu.

Łączność

a) Podłączenie do komputera

1. Włóż kartę Micro SD do komputera (ewentualnie do USB albo adaptera SD).
2. Otwórz folder wymiennego dysku i odtwórz dowolny plik.

Ustawienia Menu

Urządzenie pracuje w dwóch trybach – nagrywanie / fotografowanie i odtwarzanie.

a) W trybie nagrywanie / fotografowanie

Funkcja	Pozycja w menu	Opis
Rozdzielczość wideo	1080FHD / 720P / WVGA 848x480 / VGA 640x480	Ustawianie rozdzielczości wideo.
Ustawienia pętli	Wył / 1 min / 3 min / 5 min / 10 min	Ustawianie długości pętli czasowej widea.
Rozmiar zdjęcia	12M / 10M / 8M / 5M / 3M / 2MHD / 1.3M	Ustawianie rozdzielczości fotografii.
Ekspozycja	+2.0 ; +5/3 ; +4/3 ; +1.0 ; +2/3 ; +1/3 ; 0 ; -1/3 ; -2/3 ; -1.0 ; -4/3 ; -5/3 ; -2.0	Ustawianie za pomocą "+" większej jasności zapisu. Za pomocą "-" można ustawić niższą jasność, nagranie będzie ciemniejsze.
Balans bieli	Automatyczny / Światło słoneczne / Pochmurno / Żarówka / Światłówka	Zalecamy ustawienie automatyczne. Balans bieli jest zależny od warunków oświetleniowych.
Sekwencja	Wyłączone / Włączone	Umożliwia wykonanie 3 zdjęć sekwencyjnych w ciągu sekundy.
Jakość obrazu	Vysoká Jakość / Standard / Ekonomiczne	Im lepszą jakość wybierzesz, tym nagranie będzie dokładniejsze, zajmie jednak więcej miejsca na karcie pamięci.
Ostrość	Mocna / Standard / Miekką	Ostrość oznacza stopień ograniczenia zarysu podczas nagrywania. Większa ostrość lepiej uchwyci detale i jest użyteczna przy rozpoznawaniu twarzy.
WDR	Wył / Wł	Ustawianie WDR.
Detekcja ruchu	Wył / Wł	Ustawianie funkcji Detekcja ruchu.
Monitor Parkowania	Wył / Wł	Ustawianie funkcji "Tryb parkowania".
Czułość G-sensora	Wył / Wysoki / Normalny / Niski	Ustawianie czułości G-sensora.

Nagrywanie audio	Wył / Wł	Ustawianie zapisu audio.
Lmie kierowcy	-----	Ustawianie imienia kierowcy.
Data / czas	YY / MM / DD	Ustawianie data i czas.
Opóźnione włączanie	Wył / 10s / 20s / 30s	Ustawianie opóźnionego włączania kamery.
Sygnaly Dźwiękowe	Wył / Wł	Ustawianie wyłączenia / włączania tonów kamery.
Wygaszacz ekranu	Wył / 1 min / 3 min / 5 min	Dzięki temu ustawieniu po określonym odcinku czasowym ekran kamery może się wyłączyć.
Częstotliwość światła	50Hz / 60Hz	Ustawianie częstotliwości wideo PAL (50Hz) NTSC (60Hz).
Ustawianie języka	Angielski / francuski / niemiecki / rosyjski / polski / czeski / słowacki / węgierski / litewski	Ustawianie języka.
Sformatuj	Anuluj / OK	Usunie wszystkie dane z karty pamięci.
Ustawienia domyślne	Anuluj / OK	Przywracanie ustawień fabrycznych kamery.
Wersja firmware	xxxx	Informacja o zainstalowanej wersji FW.

b) W trybie odtwarzania

Usuń	Usuń aktualny / Usuń wszystkie
Zabezpieczenie	Zabezpiecz aktualny / Odbezpiecz aktualny / Zabezpiecz wszystkie / Odbezpiecz wszystkie
Prezentacja	2 s / 5 s / 8 s

Włączanie WiFi a i instalacja aplikacji

1. Najpierw zainstaluj w swoim urządzeniu aplikację dostępną zarówno dla systemu Android, jak i iOS.
Zeskanuj następujący kod QR, aby pobrać aplikację.
2. Na TrueCam H5 włącz WiFi – przejdź do ustawień → Ustawienia → WiFi → Włącz.
W trybie odtwarzania włącz WiFi wciskając i przytrzymując przycisk W dół.
3. Po włączeniu WiFi na ekranie pojawi się nazwa SSID: TrueCam H5 i hasło PWD: 12345678
4. W urządzeniu wybierz sieć WiFi kamery SSID: TrueCam H5 i wprowadź hasło: 12345678
– wtedy połączysz się z kamerą.
5. Po podłączeniu telefonu do sieci WiFi w kamerze, na jej ekranie zaświeci się zielona ikonka WiFi.
6. Odległość między TrueCam H5 a urządzeniem nie powinna przekraczać 10 m.



Uruchamianie aplikacji

1. Jeżeli urządzenie zostało pomyślnie połączone do sieci WiFi kamery TrueCam H5, otwórz aplikację.
2. Po otwarciu aplikacji, aplikacja automatycznie połączy się z TrueCam H5, a na urządzeniu pojawi się żywy podgląd video.

Obsługa aplikacji

a) Żywy podgląd wideo

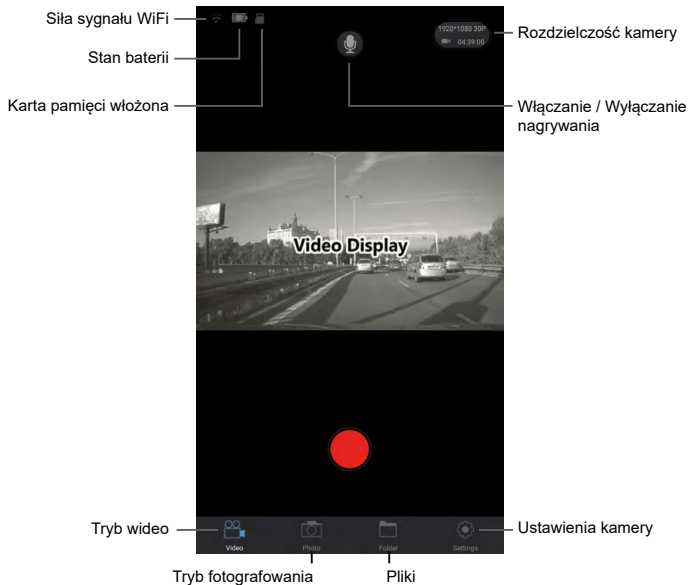

b) Pobierz listę plików

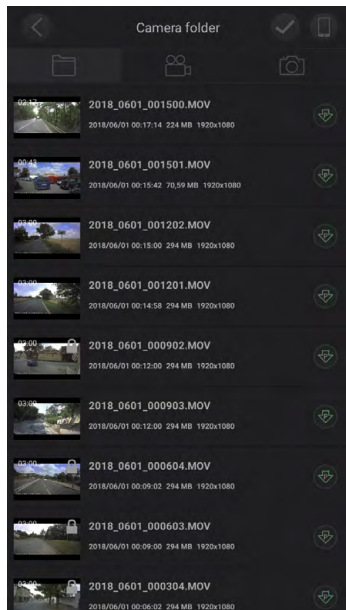

c) Ustawienia kamery za pomocą WiFi

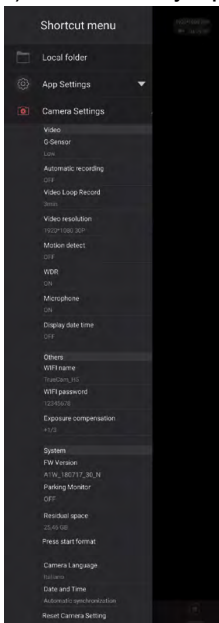

Pliki lokalne

Wersja aplikacji

Ustawienia G-sensora

Automatyczne nagrywanie przy uruchomieniu

Nagrywanie w pętli

Rozdzielczość wideo

Detekcja ruchu

Zakres dynamiczny WDR

Włączanie / Wyłączanie dźwięku w nagraniu

Wyświetlanie daty

Nazwa kamery (SSID)

Hasło kamery (PSW)

Ekspozycja

Wersja Firmware

Tryb parkowania

Wolne miejsce na karcie pamięci

Formatowanie karty pamięci

Język

Czas i data

Ustawienia fabryczne

Program do odtwarzania

* Program w celu wyświetlania wykorzystuje dane z modułu GPS, który nie jest częścią zestawu

Kamera samochodowa TrueCam H5 oferuje możliwość wykorzystania inteligentnej i praktycznej aplikacji software, dzięki której masz możliwość jednoczesnego podglądu powstającego wideo, jak i wyświetlania trasy na mapach, współrzędnych GPS i prędkości.

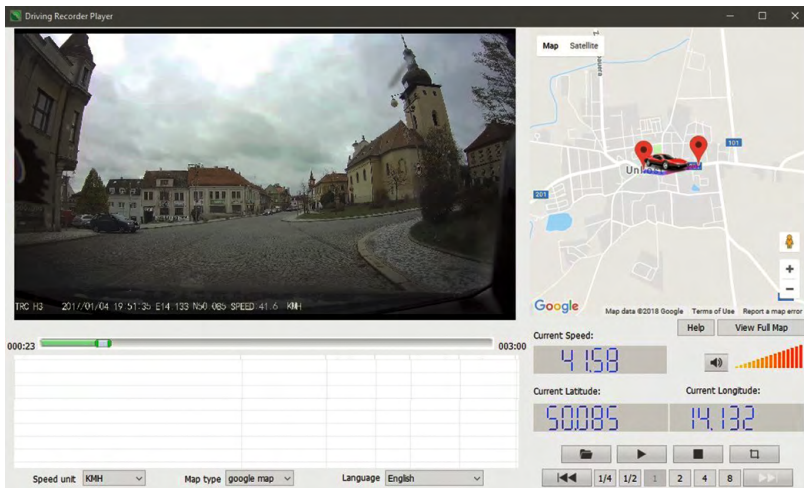

Driving Recorder Player

Map Satellite

Un

Google

Map data ©2018 Google Terms of Use Report a map error

Help View Full Map

Current Speed: 41.58

Current Latitude: 50.085

Current Longitude: 14.132

000:23 003:00

Speed unit: KM/H

Map type: google map

Language: English

1/4 1/2 1 2 4 8

Proszę pobrać tutaj: http://truecam.com/download/H5_player.zip

Specyfikacja techniczna

Kamera	Obiektyw	130° w 1080p
	Format i kompresja	Mov, H. 264
Rozdzielczość		1920x1080@30fps 1280x720@30fps 1280x720@60fps WVGA 848x480 VGA 640x480
Dźwięk		Wbudowany mikrofon z możliwością wyłączenia w opcjach menu
Wyświetlacz LCD		1,5 calowy wyświetlacz LCD
Rdzielczość zdjęć		4032x3024 / 3648x2736 / 3264x2448 / 2592x1944 / 2048x1536 / 1920x1080 / 1280x960
G-Senzor		Po silniejszym uderzeniu urządzenie automatycznie zabezpieczy przed usunięciem aktualnie nagrywane pliki.
Lokalizator GPS (opcjonalnie)		Lokalizator GPS do rejestrowania trasy, lokalizacji, prędkości i czasu. Możliwość odtworzenia trasy i pozycji na Maps.
Pozostałe funkcje		Nagrywanie w pętli. Jeżeli miejsce na karcie pamięci zostanie zapełnione, kamera automatycznie zacznie zastępować pierwsze pliki. Dzięki temu nie dojdzie do przerwania nagrywania
		Ochrona przeciw usunięciu zabezpieczonych plików.
		Automatyczne uruchomienie nagrywania po podłączeniu do zasilania (uruchomieniu motoru).
Wejście na kartę pamięci		Obsługuje karty Micro SD do 64 GB (zalecamy korzystanie z kart Class 10)

Język	Angielski / francuski / niemiecki / rosyjski / polski / czeski / słowacki / węgierski / litewski
Interfejs	USB 2.0
Bateria	420 mAh
Zasilanie	12-24V
Temperatura pracy	-5°C ~ 40°C
Kolor	Czarny
Wymiary	54 x 45 x 45 mm

Wyprodukowano w Chinach.

Błędy w druku zastrzeżone.

Przed pierwszym użyciem, użytkownik zobowiązany jest do zapoznania się z zasadami bezpiecznego korzystania z produktu.

Środki ostrożności i uwagi

- Dla własnego bezpieczeństwa nie zmieniaj ustawień kamery podczas prowadzenia pojazdu.
- Do używania kamery w samochodzie musisz posiadać mocowanie na szybę. Kamerę zamocuj w takim miejscu, aby nie zasłaniała widoku kierowcy ani nie stanowiła przeszkody dla ewentualnego otwarcia poduszek powietrznych.
- Żaden przedmiot nie powinien blokować obiektywu kamery, a w jego pobliżu nie powinny znajdować się materiały odbijające światło. Utrzymuj obiektyw w czystości.
- Jeżeli przednia szyba samochodu posiada warstwę odbijającą światło lub jest podgrzewana, jakość nagrania, a przede wszystkim sygnał GPS może być ograniczony.
- Przyciemniana przednia szyba samochodu może wpływać na jakość nagrywania.

Środki ostrożności dotyczące bezpieczeństwa

- Używaj wyłącznie ładowarki dołączonej w zestawie podstawowym kamery. Użycie innej ładowarki może spowodować jej nieprawidłowe działanie i stanowić niebezpieczeństwo.
- Nie używaj ładowarki w miejscach o dużej wilgotności. Nie dotykaj ładowarki mokrymi rękami lub kiedy stoisz w wodzie.
- Jeśli używasz ładowarki do zasilania urządzenia lub ładowania baterii, zapewnij odpowiednią wentylację jego otoczenia. Nie przykrywaj ładowarki papierem ani innymi przedmiotami, aby nie ograniczać jego chłodzenia. Nie używaj ładowarki, gdy znajduje się ona w torbie do przenoszenia.
- Ładowarkę podłączaj jedynie do odpowiedniego źródła zasilania. Wymagania dotyczące napięcia znajdują się na obudowie i/ lub opakowaniu produktu.
- Nie używaj ładowarki z uszkodzonym przewodem. W przypadku uszkodzenia nie podejmuj się samodzielnej naprawy!
- W razie nadmiernego nagrzewania urządzenia, natychmiast odłącz je od zasilania energii.
- Urządzenie należy ładować pod nadzorem.
- Opakowanie zawiera małe elementy, które mogą być niebezpieczne dla dzieci. Zawsze przechowuj produkt w miejscu niedostępnym dla dzieci. Torebki, jak i liczne drobne elementy, które się w nich znajdują, mogą spowodować zadławienie w przypadku ich połknięcia.

Środki ostrożności w użytkowaniu Li-ion baterii

- Przed pierwszym użytkowaniem w pełni naładuj baterię.
- W celu ładowania korzystaj wyłącznie z ładowarki, która jest przeznaczona do danego typu baterii.
- qWykorzystuj standardowe kable do zasilania. W innym przypadku urządzenie mogłoby ulec uszkodzeniu.
- W żadnym razie nie podłączaj do ładowarki baterii, która została mechanicznie uszkodzona lub posiada zniekształconą (wypukłą) powierzchnię. Baterii w takim stanie nie należy już w ogóle wykorzystywać, ponieważ zagraża niebezpieczeństwem wybuchu.
- Nie korzystaj z jakiegokolwiek uszkodzonego adaptera sieciowego lub ładowarki.
- Ładowanie powinno przebiegać w temperaturze pokojowej. Nigdy nie ładuj przy temperaturze niższej niż 0°C lub wyższej niż 40°C.
- Chroń baterię przed upadkiem, nie przekuwaj jej ani nie doprowadzaj do jej uszkodzenia w żaden inny sposób. Nie próbuj samodzielnie naprawiać uszkodzonej baterii.
- Nie narażaj ładowarki ani baterii na oddziaływanie wilgoci, wody, deszczu, śniegu czy też innych opadów.
- Nie pozostawiaj baterii w samochodzie, nie wystawiaj jej na światło słoneczne ani nie umieszczaj jej w pobliżu źródeł ciepła. Silne światło czy też wysokie temperatury mogą uszkodzić baterię.
- Podczas ładowania nigdy nie pozostawiaj akumulatorów bez nadzoru. Zwarcie lub nadmierne naładowanie (akumulatora nieodpowiedniego do szybkiego ładowania, ładowanego prądem o nadmiernym nasileniu lub podczas awarii ładowarki) może spowodować wyciek agresywnych substancji chemicznych, eksplozję, a w konsekwencji pożar!

- W sytuacji, kiedy podczas ładowania baterii dojdzie do jej nadmiernego ogrzewania, natychmiast odłącz baterię.
- Ładowarka oraz zasilany akumulator nie umieszczaj podczas ładowania na lub w okolicy przedmiotów łatwopalnych. Uwaga na zasłony, dywany, obrusy itd.
- Jak tylko urządzenie jest w pełni naładowane, odłącz je ze względów bezpieczeństwa.
- Przechowuj baterię poza zasięgiem dzieci i zwierząt.
- Nigdy nie próbuj rozebrać ładowarki ani baterii.
- Jeżeli bateria jest wbudowana, nigdy nie próbuj rozebrać urządzenia, o ile nie zostało ustanowione inaczej. Jakakolwiek próba tego rodzaju wiąże się z ryzykiem uszkodzenia produktu, a w konsekwencji również utratą gwarancji.
- Nie wyrzucaj zużytych lub uszkodzonych baterii do kosza, ognia czy urządzeń grzewczych, ale przekaż ją do punktów zbioru niebezpiecznych odpadów.

Konserwacja urządzenia

- Konserwacja urządzenia zapewni bezproblemowe działanie i zmniejszy niebezpieczeństwo uszkodzenia.
- Chroń urządzenie przed nadmierną wilgocią i ekstremalnymi temperaturami oraz unikaj zbyt długiego wystawiania go na działanie bezpośredniego światła słonecznego lub silnego światła ultrafioletowego.
- Chroń urządzenie przed upuszczeniem lub narażeniem na silne uderzenia.
- Nie wystawiaj urządzenia na działanie nagłych i dużych zmian temperatury. Mogłoby to spowodować nagromadzenie wilgoci wewnątrz urządzenia, a w rezultacie jego uszkodzenie. W przypadku nagromadzenia wilgoci, zaczekaj do całkowitego wyschnięcia urządzenia przed jego użyciem.
- Powierzchnię ekranu łatwo zarysować. Nie dopuszczaj do kontaktu powierzchni ekranu z ostrymi przedmiotami.
- Nigdy nie czyść urządzenia, kiedy jest uruchomione. Do wycierania ekranu i zewnętrznych części urządzenia używaj miękkiej, niepozostawiającej włókien szmatki. Do czyszczenia ekranu nie używaj ręczników papierowych.
- Nie podejmuj prób demontażu, naprawy ani modyfikacji urządzenia. Demontaż, modyfikacje lub próba naprawy mogą spowodować uszkodzenie urządzenia i utratę gwarancji, a nawet obrażenia ciała oraz uszkodzenie własności.
- Nie przechowuj ani nie przenoś łatwopalnych cieczy, gazów lub materiałów wybuchowych w miejscu przechowywania urządzenia, jego części lub akcesoriów.
- Aby nie stwarzać okazji do kradzieży, nie zostawiaj urządzenia ani akcesoriów na widoku w pojeździe pozbawionym nadzoru.
- Przegrzanie może spowodować uszkodzenie urządzenia.

Pozostałe informacje

1) Symbol przekreślonego kontenera zamieszczony na produkcie lub w dokumentacji towarzyszącej oznacza, że po zakończeniu eksploatacji nie należy pozbywać się urządzenia elektrycznego lub elektronicznego wraz z odpadami komunalnymi. Produkt należy dostarczyć do odpowiedniego punktu zbiórki urządzeń elektrycznych i elektronicznych przeznaczonych do recyklingu w celu właściwej utylizacji. W miejscu zbiórki produkt zostanie przyjęty bezpłatnie. Dzięki prawidłowej utylizacji tego produktu pomagasz zachować cenne zasoby naturalne oraz przeciwdziałasz potencjalnemu negatywnemu wpływowi na środowisko oraz ludzkie zdrowie, co może być skutkiem niewłaściwej utylizacji odpadów. Aby uzyskać więcej informacji, prosimy o kontakt

z lokalnymi władzami lub w najbliższym punkcie zbiórki. Pozbywanie się odpadów tego rodzaju w nieprawidłowy sposób jest zagrożone karą przewidzianą w odpowiednich przepisach państwowych. Informacja dla użytkowników, dotycząca utylizacji sprzętu elektrycznego i elektronicznego (w przypadku zastosowania w przedsiębiorstwach i firmach): Szczegółowych informacji na temat prawidłowej utylizacji sprzętu elektrycznego i elektronicznego, możesz uzyskać u swojego sprzedawcy lub dostawcy. Informacja dla użytkowników dotycząca utylizacji sprzętu elektrycznego i elektronicznego w państwach spoza Unii Europejskiej: Powyższy symbol (przekreślonego kontenera) obowiązuje wyłącznie w Unii Europejskiej. Szczegółowe informacje na temat prawidłowej utylizacji sprzętu elektrycznego i elektronicznego możesz uzyskać w swoim urzędzie lub u sprzedawcy urządzenia. Wszystko zostało określone za pomocą symbolu przekreślonego kontenera na produkcie, opakowaniu lub w dokumentacji towarzyszącej.

2) Roszczenia gwarancyjne dotyczące urządzeń składają w miejscu zakupu. W przypadku problemów technicznych lub pytań, skontaktuj się ze sprzedawcą, który poinformuje cię o dalszym postępowaniu. Należy dotrzymywać zasady pracy z urządzeniami elektrycznymi, a zasilający przewód elektryczny podłączać tylko do odpowiednich gniazdek elektrycznych. Użytkownik nie jest upoważniony do demontowania urządzenia ani wymiany jakiegokolwiek jego części. Przy otwarciu lub usunięciu osłon grozi niebezpieczeństwo porażenia prądem elektrycznym. Niewłaściwy montaż urządzenia i jego ponowne połączenie może również spowodować porażenie prądem elektrycznym.

Okres gwarancyjny na produkty to 24 miesiące, jeżeli nie zostało ustalone inaczej. Okres gwarancyjny baterii to 24 miesiące, natomiast okres gwarancyjny jej wydajności to 6 miesięcy.



Deklaracja zgodności

Spółka elem6 s.r.o. niniejszym oświadcza, że wszystkie urządzenia TrueCam H5 są zgodne z podstawowymi wymaganiami i pozostałymi odpowiednimi regulacjami Dyrektywy 2014/53/EU i 2014/30/EU. Produkty są przeznaczone do sprzedaży w Niemczech, Republice Czeskiej, na Słowacji, w Polsce, na Węgrzech oraz w dalszych krajach EU. Deklarację zgodności można pobrać ze strony internetowej:

www.truecam.com/support/doc.

Pasma częstotliwości (pasmach częstotliwości) w którym (w których) urządzenie pracuje: 2.412–2.472 GHz

Maksymalny poziom mocy wysyłany w paśmie częstotliwości (w pasmach częstotliwości), w którym (w których) radiowe urządzenie działa: 10,2 dBm

Producent:

elem6 s.r.o., Braškovská 308/15, 16100 Praha 6

www.truecam.com

Marka TrueCam® jest zastrzeżonym znakiem towarowym, a jej produkty chronione są wzorem przemysłowym. Wszelkie prawa zastrzeżone.



 **TrueCam**

TRUECAM H5

**Autós menetrögzítő kamera
beépített WiFi vevővel,
és mágneses tartókonzollal**

- **1080P Full HD**
- **GPS lokátor (kiegészíthető)**
- **WiFi**
- **Mágneses tartókonzol**

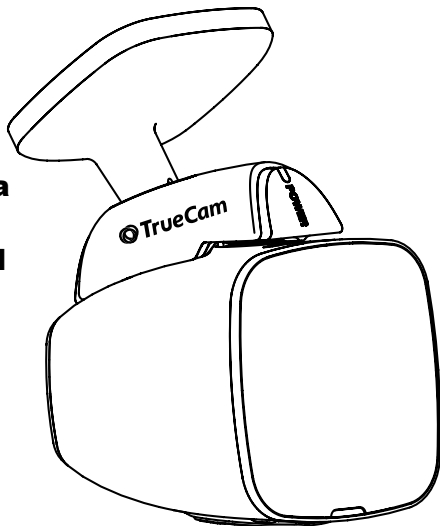

TrueCam H5

Felhasználói kézikönyv

Termékrajz & funkciók	1
a) A termék bemutatása	1
b) A gombok funkciói	2
c) LED visszajelzések.....	3
d) A csomagolás tartalma	3
Alapvető vezérlés	4
a) Memóriakártya telepítése.....	4
b) *GPS lokátor.....	4
c) Elektromos energia-ellátás	5
Alapvető funkciók.....	6
a) Mozgás érzékelő	6
b) A végtelenített feljátszáskor.....	6
c) LDWS rendszer	6
d) G-szenzor funkciói.....	6
e) Parkolás mód	7
Módok	10
a) Felvétel üzem mód	10
b) Fotó mód	10
c) Lejátszás mód	10
Fontos funkciók.....	11
Csatlakoztatás	11
a) Csatlakoztatás számítógéphez	11
Menü állítás	12
a) Rögzítés / fotó módban	12
Applikáció elindítása.....	14
Lejátszószoftver	18
Technikai paraméterek	19

* GPS lokátor (kiegészíthető)

Termékrajz & funkciók

a) A termék bemutatása

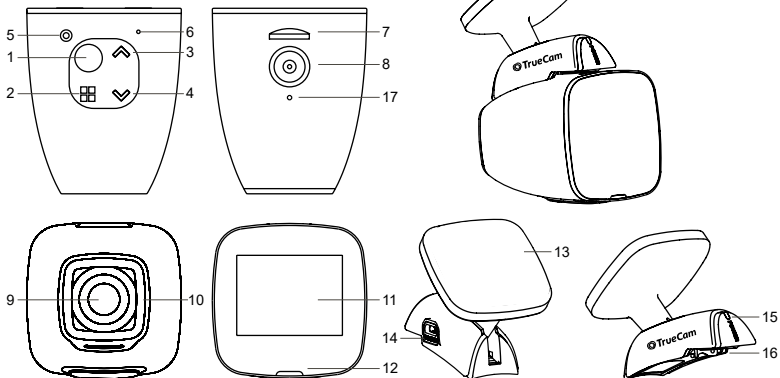

1. Főkapcsoló / OK	7. Memóriakártya nyílás	13. Öntapadás tartókonzol
2. Menü / Üzem mód gomb	8. Mágneses tápcsatlakozó	14. USB port
3. „Fel” gomb	9. Objektív	15. Állapotjelző LED
4. „Le” gomb	10. Edzett objektív védő	16. Mágneses tápfeszültség kimenet
5. Reset gomb	11. LCD kijelző	17. GPS csatlakozó
6. Mikrofon	12. Állapotjelző LED	

b) A gombok funkciói

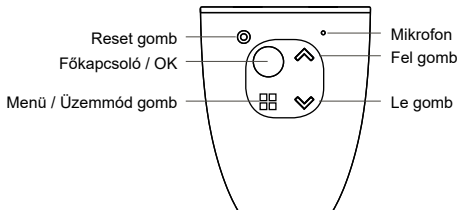

Főkapcsoló / OK

- Az eszköz ki- és bekapcsolásához tartsa lenyoma a gombot 2-3 másodpercig.
- Rögzítés módban a felvétel elindítását és leállítását vezérli.
- A menüben a gomb megnyomásával választhatja ki az adott menüpontot.

Reset gomb

- A gyári beállítások visszaállítása, és az eszköz újraindítása.

Menü / Üzem mód gomb

- Rögzítés módban a video beállítások menu megnyitása. Nyomja meg 2x egymás után a gombot a kamera beállításokhoz.
- Rögzítés módban (rögzítés közben), a gombot megnyomva zárhatja az aktuális felvételt annak érdekében, hogy automatikusan ne írassa azt felül a készülék.
- A beállítások menüben a gomb megnyomásával léphet egy szintet vissza.
- Tartsa lenyomva a gombot az üzemmódok közti váltáshoz. Videó – Fotó – Visszajátszás
- Visszajátszás módban a gomb megnyomását követően megjelenik egy menu ahol lezárhatja, feloldhatja, az adott videót vagy megtekintheti a felvétel paramétereit (zárolt felvétel mellett egy kulcs ikon látszik).

„Fel“ gomb

- Rögzítés vagy fotó módban, nagyítás.
- Tartsa lenyomva a gombot rögzítés módban a kép 180°-os elforgatásához.
- Nyomja meg a gombot a beállítások menüben, a előző elemre lépéshez.
- Nyomja meg a gombot visszajátszás módban az előző felvétel kiválasztásához.
- Nyomja meg a gombot felvétel visszajátszása közben a felvétel visszatekeréséhez.

„Le“ gomb

- Rögzítés vagy fotó módban, kicsinyítéshez.
- Tartsa lenyomva a gombot rögzítés módban a WiFi bekapcsolásához.
- Nyomja meg a gombot a beállítások menüben, a következő elemre lépéshez.
- Nyomja meg a gombot visszajátszás módban a következő felvétel kiválasztásához.
- Nyomja meg a gombot felvétel visszajátszása közben a felvétel előre tekeréséhez.

c) LED visszajelzések

A dióda fénye	Állapot	Értelmezés
Kamera állapotjelző LED (piros)	Villog	A készülék felvételt készít
	Világít	A készülék készenléti vagy lejátszási módban van
	Nem világít	A készülék ki van kapcsolva
Tartókonzol állapotjelző LED (kék)	Világít	Akku töltése
	Nem világít	A töltés befejeződött

d) A csomagolás tartalma

1. Videó-kamera 1x	2. Töltő 1x	3. Kamera tartó 1x
4. 3M matrica 2x	5. USB kábel 1x	6. 3M tápkábel tartó 5x
7. Felhasználói kézikönyv	8. Micro SD adapter 1x	

Alapvető vezérlés

a) Memóriakártya telepítése

Helyezze be a Micro SD kártyát. A kártya fém csatlakozós fele nézzen a kijelző felé.
A kártyát csak a kamera kikapcsolt állapotában helyezze be, vagy vegye ki.

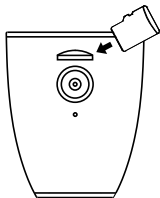



Azt ajánljuk, hogy a használatban lévő SD kártya havonta egyszer legyen formázva. Ez megelőzi a hibás fájlok létrejöttét és segít megvédeni magát az SD kártyát a károktól.

b) GPS lokátor (kiegészíthető)

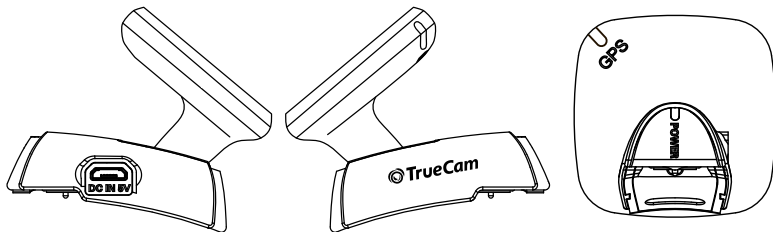
A GPS modul a kamera tartókonzoljaiba van elhelyezve.



Helyezze a készüléket a szélvédőre az öntapadó felületre vagy. Amennyiben a készüléknek nem sikerül a műhóddal kommunikálni, a kijelzőn megjelenik a GPS hibát jelző  ikon. A műhóddal való sikeres kapcsolatteremtés után a kijelzőn megjelenik a GPS ikon .

c) Elektromos energia-ellátás

A töltő segítségével kösse össze az autós töltő / szivargyújtó bemeneti portját az USB kábellel, majd indítsa be a motort. A kamera automatikusan bekapcsol és megkezdí a felvételt. Megjegyzés: a felvétel csak akkor indul el ha a szivargyújtó közvetlenül a gyújtásról kap feszültséget.

Alapvető funkciók

a) Mozgás érzékelő

1. A feljátszás módban nyomja le az állítási Menü gombot, majd válassza ki a Mozgás detektor funkciót.
2. Ha a kamera a hatótávolságában valamiféle tárgy mozgását érzékeli, akkor a képernyőn a villogó vörös "●" fog megjelenni, és a készülék indítja a felvételt. Ha a készülék a látószögében már semmiféle mozgást nem fog érzékelni, akkor a feljátszást automatikusan befejezi. A mozgás érzékelhetősége a mozgás detektor meghatározott érzékenységtől függ. Vigyázat - a magas fokra állított érzékenység a memóriakártya kapacitását hamarabb betöltheti.

Megjegyzés: A mozgásérzékelés és a végtelenített felvétel funkciók egyidejű használata nem javasolt. A készülékben megtalálható mozgásérzékelési algoritmus ilyen szempontból a kategória csúcsa. Az optimális működés érdekében a funkció használata közben legyen a készülék tápfeszültség alatt, ellenkező esetben az akkumulátor lemerülése esetén a készülék nem képes rögzíteni.

b) A végtelenített feljátszáskor

Az autokamera szüntelenl fog működni, tekintet nélkül a memória kártya kapacitására. Három időintervallum választható meg: 1 perc / 3 perc / 5 perc / 10 perc. A meghatározott időintervallum megadja, hogy a kamera milyen időtartamokban fogja a felvételeket tárolni. Az állítás előnye, hogy az Ön memóriakártya kapacitása sohasem lesz telt. Ezen kívül a kisebb kapacitású felvételeket könnyebben is lehet elküldeni pl. e-mail útján, mint bizonyítékot.

c) LDWS rendszer (csak GPS modullal érhető el)

A sávellahagyás figyelmeztetés rendszer (LDWS) jelzi a sofőr számára ha az auto sávtartása bizonytalan. A rendszert a felületmenükből adódó balesetek számának minimalizálására találták ki.

d) G-szenzor funkciói

Baleset esetén a szenzor rögzíti az ütközés irányát és pontos információkat a körülményekről. A szenzor érzékenységtől függően a készülék felismeri, hogy mikor kell a felvett képsort zárolással védeni a törlés elől. Előfordulhat, ha a G-szenzort magas érzékenységre állítja, hogy a fájlok folyamatosan zárolásra kerülnek, amikor rossz minőségű úton közlekedik. Ezáltal hamar betelik a memória kártya.

A G-Szenzor irányai az alábbi ábrán láthatóak:

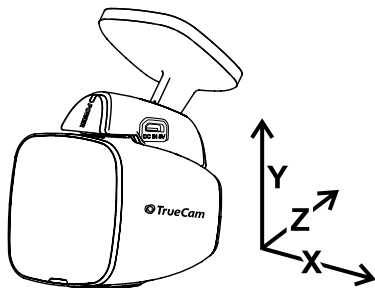

e) Parkolás mód

A parkolás mód menüfunkció aktiválásakor a kamera az Ön jelenléte nélkül is figyelni fogja a gépkocsit. Ha a gépkocsi egy picit is elmozdulna, akkor a kamera automatikusan felvételezi az eseményt. A feljátszás 60 mp után a felvételezést leállítja, és a kamerát - ha a mozgás nem ismétlődik meg - kikapcsolja. A készülék áramtápját a betelepített tápelem látja el. Ha a parkolási mód be van kapcsolva, ne használja a fényképezőgépet a tápegységben.

Vezérlés

- felvétel készítése közben a kijelző így néz ki:

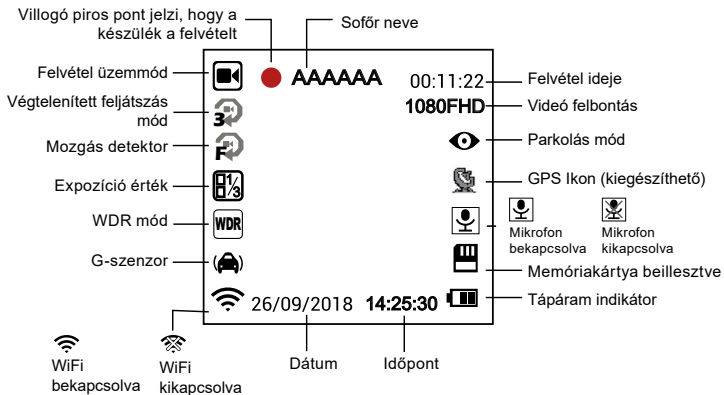

- készenléti állapotban a kijelző így néz ki:

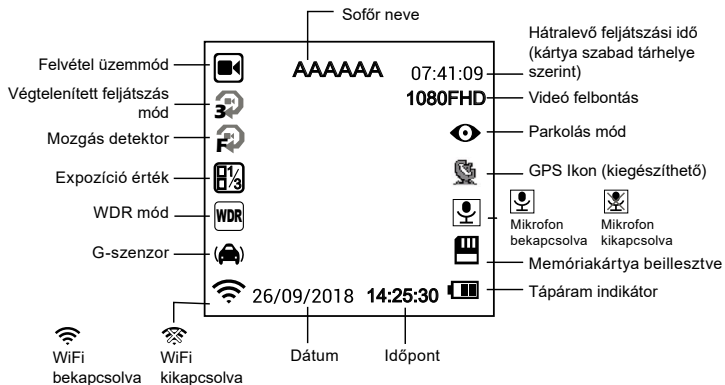

Módok

a) Felvétel üzem mód

Főkapcsoló / OK	Start / Stop
Menü / Üzem mód gomb	Beállítások menu megnyitása / Aktuális felvétel zárolása
„Fel” gomb	Nagyítás / 180°-os elforgatás
„Le” gomb	Kicsinyítés / WiFi bekapcsolása

b) Fotó mód

Videó módban tartsa lenyomva a menu gombot az üzemmód kiválasztásához. Nyomja meg az OK gombot fotó rögzítéséhez. A menu gomb megnyomásával a beállítások menübe léphet.

Főkapcsoló / OK	Fotó készítése
Menü / Üzem mód gomb	Beállítások meün
„Fel” gomb	Közelítés
„Le” gomb	Távolítás

c) Lejátszás mód

Nyomja meg kétszer a menü gombot, majd a fel és le gombokkal válassza ki a tárhelyen található fotót vagy videót.

„Fel” gomb	Előző file / Visszajátszás közben 2x, 4x 8x sebességű visszatekerés
„Le” gomb	Következő file / Visszajátszás közben 2x, 4x 8x sebességű előre tekerés
Főkapcsoló / OK	Start / Stop / Kiválasztás
Menü / Üzem mód gomb	Beállítások menü

Fontos funkciók

GPS koordináták automatikus megjelenítése (választható) – GPS koordináták megjelenítése a videón.

Sebesség automatikus megjelenítése (választható) – Sebesség megjelenítése a videón. A sebességadatok csak GPS vétel mellett érhetőek el, és a megjelenített érték csak közelítő adat.

Videó zárolása – a felvétel megvédése az automatikus felülírás, vagy véletlen törlés ellen. A felvételeket zárolhatja rögzítési és visszajátszás módban is.

Mozgás érzékelés – felvétel automatikus indítása mozgás érzékeléskor, például tolatáskor.

Késleltetett kikapcsolás – a beállítás használatával a kamera nem kapcsol ki azonnal a motor leállításakor.

Csatlakoztatás

a) Csatlakoztatás számítógéphez

1. Helyezze be a microSD kártyát egy számítógépbe (vagy adapterbe).
2. Nyissa meg a tárhelyet.

Menü állítás

Az eszköz két módban működik – rögzítés / fotó és visszajátzás.

a) Rögzítés / fotó módban

Funkció	Menü tétel	Leírás
Videó felbontása	1080FHD / 720P / WVGA 848x480 / VGA 640x480	Videó felbontás állítása.
Végtelenített ciklus beállítása	Ki / 1 perc / 3 perc / 5 perc / 10 perc	Folyamatos videó időciklus állítása.
Kép felbontás	12M / 10M / 8M / 5M / 3M / 2MHD / 1.3M	Fénykép felbontás állítása.
Expozíció	+2.0 ; +5/3 ; +4/3 ; +1.0 ; +2/3 ; +1/3 ; 0 ; -1/3 ; -2/3 ; -1.0 ; -4/3 ; -5/3 ; -2.0	A "+" a felvétel magasabb fényerősségét állítja, a "-" érték a kisebb fényerőt, a felvétel sötétítését állítja.
Baltumo balansas	Auto / Napos / Felhős / Lámpa / Fénycső	Az "auto" állítást javasoljuk. A fehér szín kiegyenlítése a megvilágítási feltételektől függ.
Sorozatkép	Ki / Be	3 fénykép készítése 1 másodperc alatt.
Minőség	Jó / Normál / Ekonomikus	Fotóminőség.
Sharpness	Strong / Normal / Soft	Az élesség a kontúrok élességét jelenti a felvétel során. A nagyobb élesség jobban rögzíti a részleteket és hasznos az arc felismerésnél.
WDR	Ki / Be	WDR állítása.
Mozgásérzékelő	Ki / Be	Mozgásérzékelő funkció állítása.
Parkolás figyelés	Ki / Be	Parkoló mód funkció állítása.
G-Szenzor	Ki / Magas / Közepes / Alacsony	G-szenzor érzékenység állítása.
Audio felvétel	Ki / Be	Hangfelvétel állítása.
Dátum kijelzése	Ki / Be	Videó időjel állítása.

Vairuotojo vardas	-----	Karakter beviteléhez nyomja meg a menu gombot. A név mentéséhez az OK gombot.
Dátum / idő	YY/ MM/ DD	Dátum, időpont állítása.
Kikapcsolás Késleltése	Kikapcsolva / 1 perc / 3 perc / 5 perc	A készenléti módban az időzített kamera a megadott időtartamban önmaga kikapcsol, ha ekkor semmiféle mozgást nem észlelt.
Jelzöhang	Kikapcsolva / Bekapcsolva	Kamera hangtónusok ki- / bekapcsolásának az állítása.
Képernyővédő	Ki / 1 perc / 3 perc / 5 perc	A rögzített felvétel lejátszása helyett a kamera-képernyőt az adott időintervallum után kikapcsolni.
Frekvencia	50Hz / 60Hz	Videó frekvencia állítása PAL (50Hz) NTSC (60Hz).
Nyelv	Angol / francia / német / orosz / lengyel / cseh / szlovák / magyar	Nyelv állítása.
Formázni	Mégsem / OK	Memóriakártya adatok formázása.
Eredeti beállítások	Mégsem / OK	A kamerát a gyártási állításba állítja be.
Firmware verzió	xxxx	Kiábrázolja a FW telepített verzióját.

b) Lejátszás módban

Töröl	Delete Current / Delete All
Fájlvédelem	Zárva van kiválasztva / Feloldás kiválasztva / Zár mindent / Mindegyik feloldása
Diavetítés	2 mp / 5 mp / 8 mp

WiFi bekapcsolása és applikáció telepítése

1. Először telepítse a applikációt Android vagy iOS okostelefonjára.
Az alábbi QR kód beolvasásával a applikáció letöltő oldalára ugorhat.
2. Kpcsolja be a TrueCam H5 készülék WiFi funkcióját – beállítások → beállítások→ WiFi → Be.
Lejátszás módban egyszerűen tartsa lenyomva a le gombot.
3. A WiFi bekapcsolását követően, a kijelzőn megjelenik a hálózati név (SSID): TrueCam H5 és a jelszó (PWD): 12345678.
4. Okostelefonjával válassza ki a kamera hálózatát: TrueCam H5, majd írja be a jelszót: 12345678.
5. A kapcsolat létrejöttkor a kamera kijelzőjén a WiFi ikon zöldre vált.
6. A WiFi maximális hatósugara 10 méter.



Applikáció elindítása

1. A hálózati kapcsolat létrejöttét követően indítsa el a applikációt.
2. Az alkalmazás elindítását követően automatikusan megjelenik a telefon kijelzőjén a kamera által látott kép.

Applikáció vezérlése

a) Élőkép

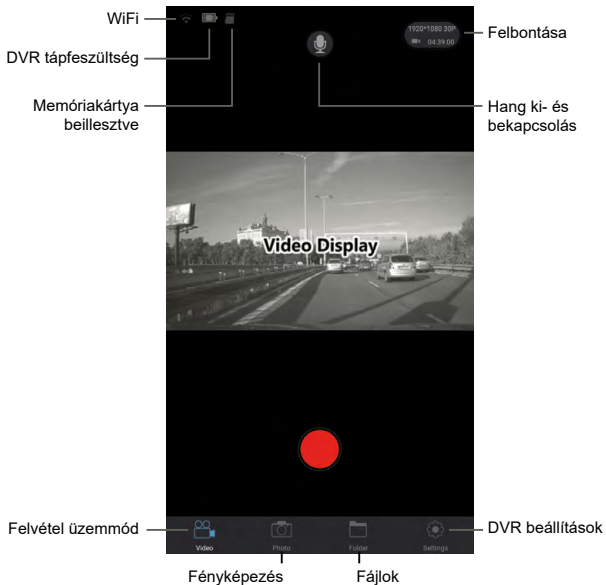

b) File lista

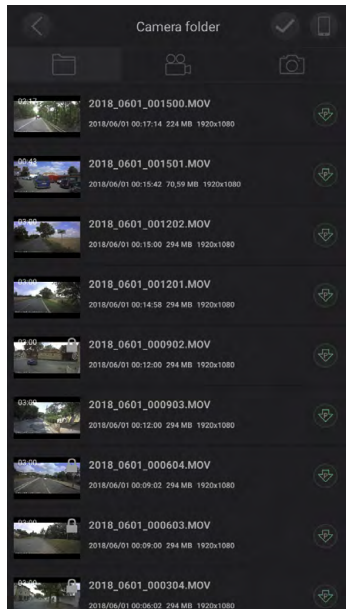

c) Kamerabeállítások módosítása a WiFi-n keresztül

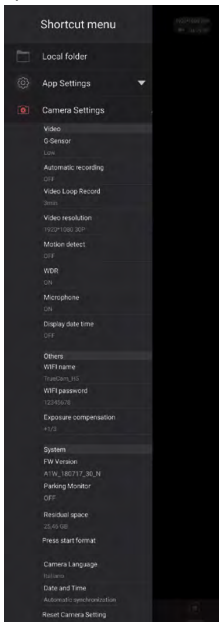

File lista

Applikáció verziószáma

G-szenzor beállításai

Automatikus rögzítés kikapcsolása

Végtelenített rögzítési mód

Videó felbontása

Mozgásérzékelés

Széles dinamikataromány (WDR)

Mikrofon ki- és bekapcsolása

Dátum megjelenítése

Kamera hálózati neve (SSID)

Hálózati jelszó (PSW)

Expozíció

Firmware verziószáma

Parkoló mód

Memóriakártya szabad kapacitása

Memóriakártya formázása

Nyelv

Dátum és idő

Gyári beállítások

Technikai paraméterek

Kamera	Felvételi szög	130° 1080P esetén
	Formátum	Mov, H. 264
Felbontás		1920x1080@30fps 1280x720@30fps 1280x720@60fps WVGA 848x480 VGA 640x480
Mikrofon		Beépített mikrofon, ki- / bekapcsolható
LCD		1,5 hüvely
Fénykép felbontás		4032x3024 / 3648x2736 / 3264x2448 / 2592x1944 / 2048x1536 / 1920x1080 / 1280x960
G-Szenzor		Erős ütközéskor a készülék az utolsó felvételt automatikusan zárolja, és megvédi a kitérítés ellen.
GPS lokátor (kiegészítő)		GPS lokátor rögzíti az útvonalat, helyzetet, sebességet és az időpontot. A Maps térképen megjelenítheti az útvonalat és helyzetet.
Egyéb funkciók		Végtelenített feljátszás. Ha kártya memória betelik, a kamera elkezd automatikusan felülírni az első felvételt. Az aktuális videót tehát nem kell megszakítani.
		A zárolt felvételek törlése elleni védelem.
		A tápforráshoz való csatlakoztatáskor (gépkocsi indításakor) a feljátszás automatikus indul.
Memóriakártya nyílás		Memóriakártya nyílás, akár 64GB -os kártyatámogatás (minimális kártya méret 8GB) Class 10 kártya ajánlott

Nyelv	Angol / francia / német / orosz / lengyel / cseh / szlovák / magyar
Portok	USB 2.0
Akku	Beépített 420 mAh akku
Töltő	12-24V töltő
Működési hőmérséklet	-5°C ~ 40°C
Szín	Fekete
Méret	54 x 45 x 45 mm

Gyártva Kínában.

Nyomatási hibák joga fenntartva.

Az első használat előtt a felhasználó kötelessége elsajátítani a termék biztonságos használatának alapjait.

Figyelmeztetések és megjegyzések

- Saját biztonsága érdekében, ne kezelje a kamerát vezetés közben.
- Használjon autós tartót az autóban való használathoz. Bizonyosodjon meg róla, hogy a kamera elhelyezése nem zavarja a vezetőt a kilátásban és ne legyen a légszák útjában.
- Bizonyosodjon meg róla, hogy ne legyen semmilyen tárgy vagy tükröződő anyag a lencse látóterében. Tartsa tisztán a lencsét.
- Ha az auto színezett szélvédővel rendelkezik, vagy a szélvédő forró, akkor a felvételek minősége valamint a GPS vétel csökkenhet.
- A készülék érzékeny eszköz, kérjük, óvja a leejtéstől és ütődésektől.

Biztonsági figyelmeztetés

- Kizárólag a készülékhez kapott töltőt használja, más töltő használata hibát és/vagy veszélyt okozhat.
- Ne használja a töltőt nedves környezetben. Ne érintse meg a töltőt, ha vizes a keze, vagy a lába.

- Ne takarja le a töltőt használat közben, biztosítson megfelelő szellőzést körülötte.
- Megfelelő csatlakozóba dugja be a töltőt. A megfelelő volt érték megtalálható a csomagoláson.
- Ne használja a töltőt, ha sérülést lát rajta, ne javítsa saját kezűleg.
- Ha túlmelegedést tapasztalna, húzza ki a töltőt a csatlakozóból.
- Az eszközt csak felügyelet mellett töltsé!
- A csomagolás apró darabkákat tartalmaz, amelyek gyermekek számára veszélyt jelenthetnek. A terméket mindig tartsa a gyermekektől elzárva. A zacskók, illetve a bennük található darabkák lenyelése fulladást okozhat.

Biztonsági útmutató az Li-ion akkumulátor

- Az első használat előtt az akkumulátort teljesen töltsé fel.
- Kizárólag olyan töltőt használjon, amelyet az ilyen típusú akkumulátor feltöltésére szántak.
- A feltöltés céljából használjon szabványos kábelt, ellenkező esetben a készülék károsodhat.
- A töltőhöz soha ne csatlakoztasson mechanikusan sérült vagy felduzzadt akkumulátort. Ilyen állapotban lévő akkumulátort soha ne használjon, mivel robbanásveszélyes.
- Ne használjon sérült töltőt vagy hálózati adaptert.
- Az akkumulátort szobahőmérsékleten töltsé fel, soha ne töltsé 0°C alatti, vagy 40°C feletti hőmérsékleten.
- Ügyeljen arra, hogy az akkumulátort ne ejtse le és óvja az ütésektől és egyéb sérülésektől. A sérült akkumulátort ne kísérelje megjavítani.
- Ügyeljen arra, hogy az akkumulátor és a töltő ne legyen kitéve nedvességnek és ne kerüljön érintkezésbe folyadékokkal, esővel, hóval.
- Az akkumulátort ne tárolja a gépjárműben és tartsa távol a napfénytől és más hőforrásoktól. Az erős fény és a magas hőmérséklet károsíthatja az akkumulátort.
- Feltöltés közben ne hagyja az akkumulátort felügyelet nélkül, mivel egy esetleges rövidzárlat vagy véletlen túltöltés (megtörténhet gyorstöltésre nem alkalmas akkumulátor esetén, vagy ha az akkumulátort túlságosan magas feszültségen töltjük, vagy sérült töltő használata esetén) veszélyes vegyi anyagok szivárgásához, robbanáshoz, vagy tűzhez vezethet!
- Ha az akkumulátor töltés közben túlságosan felmelegszik, azonnal kapcsolja le az áramforrásról.
- Töltés közben a töltőt és az akkumulátort soha ne helyezze gyúlékony anyagokra és tárgyakra vagy ezek közelébe. Vigyázat a függönyökre, szőnyegekre, asztalterítőkre!
- Amint a készülék teljesen feltöltődött, biztonsági okokból azonnal kapcsolja le az áramforrásról.
- Az akkumulátort tartsa távol a gyermekektől és háziállatoktól.
- A töltőt és az akkumulátort soha ne szerelje szét.
- Amennyiben az ön készüléke integrált akkumulátorral rendelkezik, soha ne szerelje szét, eltérő rendelkezés hiányában. A készülék szétszerelése kockázatos, a termék sérüléséhez és ennek következtében garanciavesztéséhez vezethet.

- A használt vagy sérült akkumulátort ne dobja a szemétkosárba, tűzbe vagy fűtőberendezésekbe, hanem szolgáltatassa be a veszélyes hulladék gyűjtőhelyeken.

A készülék gondozása

- A megfelelő készülék használat biztosítja a hibamentes működést és csökkenti a sérülés veszélyét.
- Tartsa távol erős nedvességtől és extrém hőmérsékletektől. Ne tegye ki tartósan erős napfénynek vagy UV sugárzásnak.
- Ne dobja le vagy tegye ki rázkódásnak.
- Ne tegye ki hirtelen és ismétlődő hőmérsékletváltozásnak, ez nedvesség lecsapódást okozhat a készülék belsejében, ami tönkre teheti a készüléket. Nedvesség lecsapódás esetén használat előtt, hagyja, hogy kiszáradjon a készülék.
- A kijelző könnyen megkarcolódhat. Kerülje az érintkezést éles tárgyakkal.
- Ne tisztítsa a készüléket bekapcsolt állapotban. Használjon finom törleruhát a kijelző, valamint a külső letörlésére. Ne használjon papír törlet a kijelzőhöz.
- Ne próbálja meg szétszedni, javítani, módosítani a készüléket. Szétszedés, módosítás vagy javítási kísérlet kárt okozhat a készülékben, sérülést, anyagi kárt okozhat és megszünteti a garanciát.
- Ne tároljon éghető folyadékokat, gázokat és robbanásveszélyes anyagokat a készülék, alkatrészei vagy kiegészítői mellett.
- Ne hagyja a készüléket és tartozékait szem előtt a leparkolt autóban.
- Túlmelegedés károsíthatja a készüléket.

További tájékoztatás

1) Háztartások részére: A terméken vagy kísérő dokumentációban lévő jelölés (áthúzott kuka) azt jelenti, hogy az elektromos vagy elektronikus terméket az életciklusa végén külön gyűjtőbe kell kidobni, nem szabad a háztartási hulladékba rakni. A termék megfelelő likvidálásával segíti megőrizni az értékes természeti forrásokat és segíti megelőzni az esetleges negatív hatásokat a környezetre és emberi egészségre, amit a hulladék nem megfelelő likvidálása okozhatna. További részletekért forduljon a helyi hatóságokhoz vagy a legközelebbi gyűjtőhelyre. A termék nem megfelelő likvidálása miatt a nemzeti törvények értelmében bírság is kiszabható. Tájékoztató az elektromos vagy elektronikus termékek likvidálásával kapcsolatban az Európai Közösségen kívüli államokban élő felhasználók részére: A terméken látható jelölés (áthúzott kuka) csupán az Európai tagállamokban érvényes. Az elektromos és elektronikus termékek megfelelő likvidálásával kapcsolatban kérjen részletes tájékoztatást a helyi hatóságoktól vagy a termék értékesítőjétől. Mindent kifejez az áthúzott kuka jelölése a terméken, csomagoláson vagy nyomtatott dokumentumokon.



2) A berendezés garanciális javítás igényét érvényesítse a forgalmazónál. Műszaki problémák és kérdések esetén lépjen kapcsolatba az értékesítővel, aki tájékoztatja Önt a további lépésekről. Tartsa be az elektromos berendezésekre vonatkozó előírásokat. A felhasználó nem jogosult a berendezés szétszerelésére sem bármely részének cseréjére. Amennyiben a borítást felnyitja vagy eltávolítja, az áramütés veszélyének teszi ki magát. A berendezés nem megfelelő összerakása és ismételt csatlakoztatása esetén is áramütés veszélyének teszi ki magát.

Eltérő rendelkezés hiányában a termékek jótállási időszaka 24 hónap. Az akkumulátorra 24 hónap, a kapacitására 6 hónap a garancia.

Megfelelőségi nyilatkozat

Az elem6 s.r.o. ezúton kijelenti, hogy az összes TrueCam H5 készülék megfelel az 2014/53/EU és 2014/30/EU szabálya-zásban meghatározott alapfeltételeknek és az ezekhez kapcsolódó rendelkezéseknek. A termékek korlátozás nélkül forgalmazandók Németországban, Csehországban, Szlovákiában, Lengyelország-ban, Magyarországon, illetve az Európai Unió többi tagországában. A megfelelőségi nyilatkozat a www.truecam.com/support/doc weboldaltól tölthető le.

A rádiókészülék(ek) a következő frekvenciasáv(ok)ban működnek: 2.412–2.472 GHz

A frekvenciasáv(ok)ban sugárzott maximális rádiófrekvencia, amelyben a rádiókészülék üzemel: 10,2 dBm

Gyártó:

elem6 s.r.o., Braškovská 308/15, 16100 Praha 6
www.truecam.com

**A TrueCam® egy regisztrált védjegy, és terméke ipari mintával védett.
Minden jog fenntartva.**



 **TrueCam**

TRUECAM H5

**Videokamera do automobilu
s integrovanou WiFi
a magnetickým uchycením**

- *1080P Full HD*
- *GPS Lokátor (doplňkově)*
- *WiFi*
- *Magnetický držák*

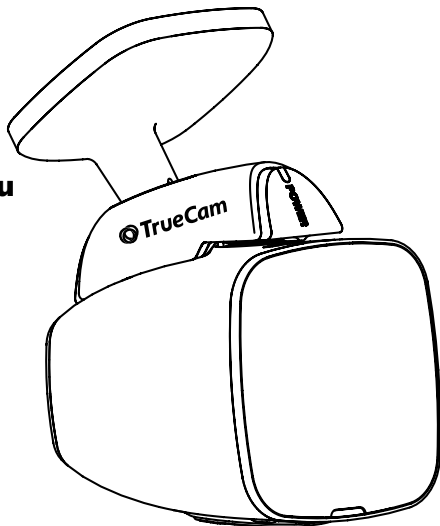

TrueCam H5

Uživatelská příručka

Nákres produktu & funkce	1
a) Představení produktu	1
b) Funkce tlačítek.....	2
c) Seznam stavů LED diody	3
d) Obsah balení	3
Základní instalace	4
a) Instalace paměťové karty Micro SD	4
b) *GPS modul.....	4
c) Nabíjení	5
Základní funkce	6
a) Detekce pohybu	6
b) Časová smyčka	6
c) Systém LDWS	6
d) Funkce G-senzoru.....	6
e) Parkovací mód	7
Režimy	10
a) Režim nahrávání	10
b) Režim focení	10
c) Režim přehrávání	10
Důležité funkce	11
Konektivita	11
a) Připojení k počítači	11
Menu nastavení	12
a) V režimu nahrávání / focení	12
b) V režimu přehrávání	13
Softwarový přehrávač	18
Technické údaje	19

* Držák s GPS modulem je pouze doplňkové zboží ke kameře TrueCam H5 a není součástí balení.

Nákres produktu & funkce

a) Představení produktu

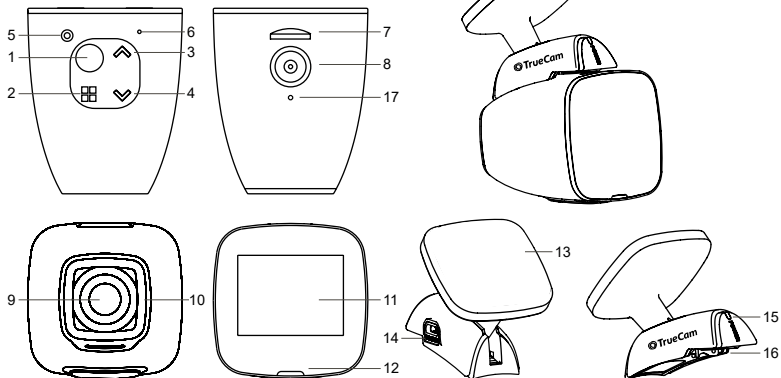

1. Hlavní vypínač / OK	7. Slot pro paměťovou kartu	13. Držák s 3M nálepkou
2. Menu / Režim	8. Vstup magnetického napájení kamery	14. Vstup napájení USB
3. Tlačítko Nahoru	9. Širokoúhľový objektiv	15. Diody napájení
4. Tlačítko Dolů	10. Optické tvrzené sklo	16. Výstup magnetického napájení
5. Reset	11. 1,5" Displej	17. Konektor GPS
6. Mikrofon	12. Informační dioda	

b) Funkce tlačítek

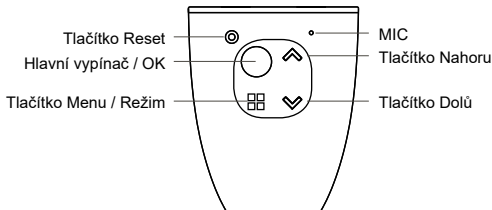

Hlavní vypínač / OK

- Pro vypnutí / zapnutí zařízení držte toto tlačítko po dobu 2 až 3 sekund.
- V režimu nahrávání funguje jako start / stop.
- V menu nastavení stiskněte pro potvrzení.

Tlačítko Reset

- Pokud dojde k poruše zařízení, stiskněte toto tlačítko pro nouzové vypnutí.

Tlačítko Menu / Režim

- Stisknutím v režimu nahrávání přejdete do menu nastavení videa. Při dvojitým stisknutí přejdete do menu nastavení kamery.
- V režimu nahrávání (v průběhu nahrávání) můžete stisknout pro manuální uzamčení pořizovaného záznamu, aby nemohl být smazán v rámci nahrávací smyčky.
- V menu nastavení má tlačítko funkci "zpět".
- Dlouhým podržením lze přepínat jednotlivé režimy. Kamera – Fotoaparát – Přehrávání
- V režimu přehrávání stiskněte pro vstup do menu, kde je možné zamknutí / odemknutí souboru, nebo zobrazení prezentace (když je ochrana souboru aktivní, ikona "obrázek klíče" se zobrazí na LCD displeji).

Tlačítko Nahoru

- V režimu nahrávání / focení stiskněte pro přiblížení.
- V režimu nahrávání dlouhým podržením otočíte obrazovku o 180 stupňů.
- V menu nastavení stiskněte pro posun na předchozí položku.
- V režimu přehrávání stiskněte pro volbu předchozího souboru.
- V režimu přehrávání, pokud kamera právě přehrává video, stiskněte pro přetáčení zpět.

Tlačítko Dolů

- V režimu nahrávání / focení stisknutím oddálíte přiblížený obraz.
- V režimu nahrávání dlouhým podržením zapnete WiFi.
- V menu nastavení stiskněte pro posun na další položku.
- V režimu přehrávání stiskněte pro volbu dalšího souboru.
- V režimu přehrávání, pokud kamera právě přehrává video, stiskněte pro přetáčení vpřed.

c) Seznam stavů LED diody

Světlo diody	Stav	Význam
Stavová LED kamery (červená)	Bliká	Kamera nahrává
	Svítlí	Kamera je v pohotovostním nebo přehrávacím režimu
	Nesvítlí	Kamera je vypnutá
Stavová LED držáku (modrá)	Svítlí	Kamera je zapojena v napájení
	Nesvítlí	Kamera není zapojena v napájení

d) Obsah balení

1. Videokamera 1x	2. Nabíječka 1x	3. Držák pro kameru 1x
4. 3M nálepka 2x	5. USB kabel 1x	6. 3M držák napájecího kabelu 5x
7. Manuál	8. Micro SD adaptér 1x	

Základní instalace

a) Instalace paměťové karty Micro SD

Vložte Micro SD kartu do slotu tak, aby konektory na kartě směřovaly směrem k displeji kamery.
Při vkládání nebo vyjímání SD karty mějte Vaši kameru vypnutou.

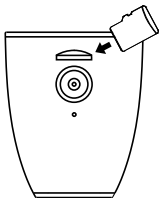



Doporučujeme alespoň jednou za měsíc provést naformátování karty v PC.
Zamezíte tak vytváření defektních souborů, které by v budoucnu mohly kartu poškodit.

b) GPS modul

Jedná se o doplňkovou funkci kamery TrueCam H5, která není součástí balení.

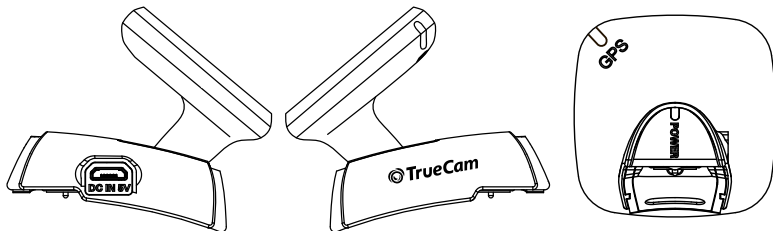
GPS modul je umístěn přímo v držáku kamery.



Umístěte zařízení na přední sklo pomocí samolepící 3M samolepky. Pokud se přístroji nepodaří navázat komunikaci se satelitem, chybová ikona GPS  se zobrazí na displeji. Po úspěšné odezvě satelitu se na displeji zobrazí tato ikona GPS .

c) Nabíjení

Nabíječkou propojte USB port držáku a vstupní port autonabíječky / zapalovače cigaret, poté nastartujte motor. Kamera se automaticky zapne a začne nahrávat. Pozn. Nahrávání začne pouze v případě, že je zásuvka ve vozidle napájena na základě klíčku zapalování.

Základní funkce

a) Detekce pohybu

1. V pohotovostním režimu nahrávání stiskněte tlačítko Menu pro vstup do nastavení, poté zvolte funkci Detekce pohybu.
2. Pokud kamera ve svém dosahu zaznamená pohybující se objekty, objeví se na obrazovce blikající červená tečka "●" a zařízení začne nahrávat. Jakmile zařízení nezaznamená pohybující se objekty v záběru, automaticky po 10s ukončí své nahrávání.

Pozn.: Nedoporučujeme používat funkci detekce pohybu a záznam do smyčky najednou. Funkce Detekce pohybu je v tomto ohledu nadřazená. Doporučujeme mít kameru v napájení pro plnohodnotné využití, jinak je doba záznamu omezena kapacitou baterie, která klesá s každým pořízeným záznamem.

b) Časová smyčka

Umožňuje neustálé nahrávání autokamery bez ohledu na kapacitu paměťové karty. Zvolit lze ze tří časových intervalů: 1 min / 3 min / 5 min / 10 min. Zvolený interval udává délku jednotlivých souborů, které kamera vytváří a ukládá. Výhodou u tohoto nastavení je, že nikdy nedojde k zaplnění místa na Vaší paměťové kartě. Navíc je daleko snazší takto malé soubory zaslat např. emailem pro použití jako důkazní materiál.

c) Systém LDWS

Systém varování při opuštění jízdního pruhu (LDWS) je mechanismus, který upozorní řidiče, jakmile vozidlo začne vybočovat z jízdního pruhu. Tento systém je navržen tak, aby minimalizoval dopravní nehody zapříčiněné nepozorností řidiče vozidla jako je například rozptýlení nebo ospalost. Jedná pouze o doplňkovou funkci a Živý náhled videa.

d) Funkce G-senzoru

V případě kolize získá senzor směr nárazu a přesné informace o něm. V nastavení je možné zvolit vysokou, střední a nízkou citlivost. Podle hodnoty citlivosti senzoru zařízení pozná, kdy nahrávaný záznam chránit zamknutím před smazáním. Pozor při nastavení vysoké citlivosti G-senzoru může dojít k samovolnému zamykání souborů i při jízdě na nerovné vozovce. Může tak brzy dojít k zaplnění paměťové karty.

Směrovka G-senzoru je zobrazena na následujícím obrázku:

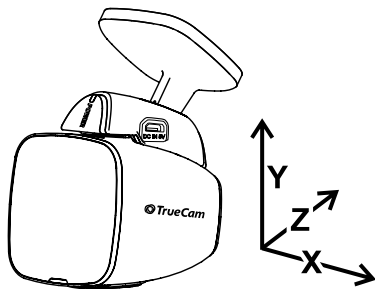

e) Parkovací mód

Při aktivaci funkce Parkovací mód v menu bude kamera chránit vozidlo během Vaší nepřítomnosti. Pokud se vozidlo jen trochu pohne, začne kamera automaticky nahrávat. Po 60 sekundách se nahrávání zastaví a kamera vypne v případě, že se pohyb neopakuje. Zařízení využívá pro napájení vestavěnou baterii. Při zapnutém parkovacím módu, nemějte kameru zapojenou v napájení.

Základní ovládání

- zobrazení ikon na displeji v režimu nahrávání:

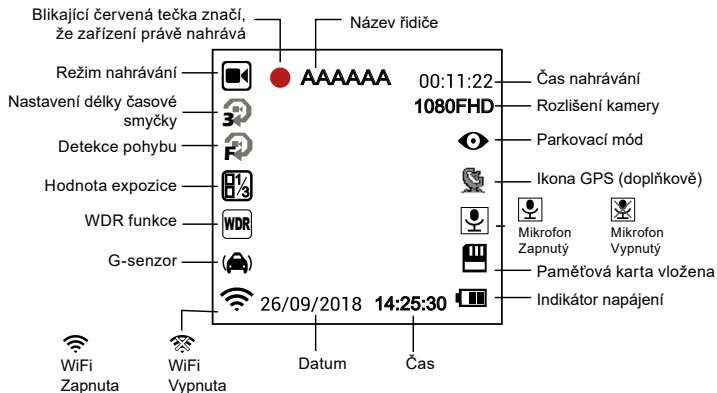

- zobrazení ikon na displeji v pohotovostním režimu:

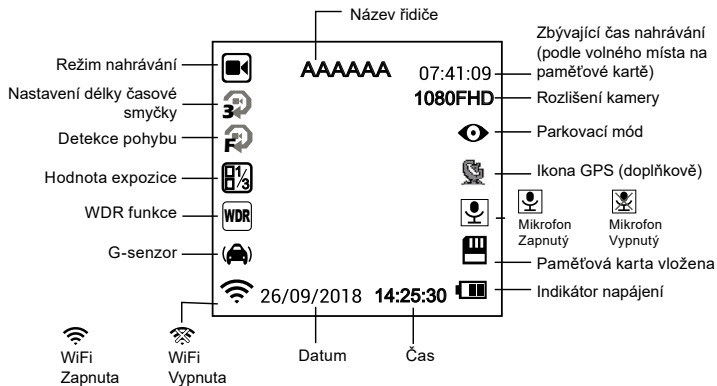

Režimy

a) Režim nahrávání

Hlavní vypínač / OK	Start / Stop
Tlačítko Menu	Otevře Menu nastavení / Při nahrávání uzamkne aktuální soubor
Tlačítko Nahoru	Přiblížení obrazu / Podržením otočíte obrazovku o 180 stupňů
Tlačítko Dolů	Oddálení obrazu / Podržením zapnete WiFi

b) Režim focení

V režimu video dlouhým stiskem tlačítka Menu přejdete do režimu fotografování. Tlačítkem OK pak pořídíte fotografii. Stisknutím tlačítka Menu v režimu fotografování přejdete do menu nastavení.

Hlavní vypínač / OK	Vytvoří fotografii
Tlačítko Menu	Otevře Menu nastavení
Tlačítko Nahoru	Přiblíží obraz
Tlačítko Dolů	Oddálí obraz

c) Režim přehrávání

Pro vstup 2x dlouze podržte tlačítko Menu, následně pomocí tlačítek Nahoru a Dolů navolte libovolné video či fotografii na paměťové kartě.

Tlačítko Nahoru	Předchozí soubor / Při přehrávání má funkci zpětné přetáčení 2x, 4x 8x
Tlačítko Dolů	Další soubor / Při přehrávání má funkci zrychlené přetáčení 2x, 4x 8x
Hlavní vypínač / OK	Start / Stop / Potvrdit
Tlačítko Menu	Otevře Menu nastavení

Důležité funkce

Automatické zobrazení GPS souřadnic (doplňkově) – umožňuje zobrazení GPS polohy přímo ve videu. Poloha se zobrazuje formou souřadnic.

Automatické zobrazení rychlosti (doplňkově) – umožňuje zobrazení rychlosti přímo ve videu. To může sloužit pro pozdější kontrolu. Rychlost je zobrazována na základě GPS satelitů a je pouze orientační.

Zamykání videa – slouží pro uzamčení videa proti následnému přepsání dalším záznamem. Uzamykat videa lze přímo v režimu nahrávání i v režimu přehrávání.

Detekce pohybu – slouží k automatickému spuštění nahrávání pokud kamera zaznamená dostatečný pohyb např. couvání.

Odložené vypnutí – tato funkce slouží k oddálení vypnutí kamery po vypnutí motoru Vašeho automobilu. Lze tak mít záznam toho, co se stane, až opustíte Váš automobile.

Konektivita

a) Připojení k počítači

1. Vložte Micro SD kartu do počítače (případně do USB, nebo SD adaptéru).
2. Otevřete složku vyměnitelného disku a přehrajte libovolný soubor.

Menu nastavení

Zařízení pracuje se dvěma režimy – nahrávání / focení a přehrávání.

a) V režimu nahrávání / focení

Funkce	Položka v menu	Popis
Rozlišení	1080FHD / 720P / WVGA 848x480 / VGA 640x480	Nastaví rozlišení videa.
Záznam do smyčky	Vypnuto / 1 minuta / 3 minuty / 5 minut / 10 minut	Nastaví délku časové smyčky videa.
Velikost obrazu	12M / 10M / 8M / 5M / 3M / 2MHD / 1.3M	Nastaví rozlišení fotografie.
Expozice	+2.0 ; +5/3 ; +4/3 ; +1.0 ; +2/3 ; +1/3 ; 0 ; -1/3 ; -2/3 ; -1.0 ; -4/3 ; -5/3 ; -2.0	Hodnota „+“ nastavuje větší světlost záznamu. Hodnota „-“ nastavuje nižší světlost, záznam ztmavuje.
Vyvážení bílé	Auto / Denní světlo / Zataženo / Žárovka / Zářivka	Za normálních podmínek vyberte možnost „Auto“. Pokud kamera nezachycuje přirozené barvy, zvolte nastavení ručně podle světelných podmínek.
Sekvence	Vypnuto / Zapnuto	Umožňuje pořídit 3 sekvenční snímky za sekundu.
Kvalita	Dobrá / Normální / Šetrná	Nastaví kvalitu fotografie.
Ostrost	Vysoká / Normální / Jemná	Nastaví ostrost fotografie.
WDR	Vypnuto / Zapnuto	Dynamický rozsah se snaží o ideální kompromis mezi něžsvětlejším a nejtmaším místem ve videu.
Detekce pohybu	Vypnuto / Zapnuto	Nastaví funkci detekce pohybu.
Parkovací mód	Vypnuto / Zapnuto	Nastaví funkci parkovací mód.

G-Senzor	Vypnuto / Nízká / Střední / Vysoká	Nastaví citlivost G-Senzoru.
Audio záznam	Vypnuto / Zapnuto	Nastaví audio záznam.
Časová známka	Vypnuto / Zapnuto	Nastaví zobrazení časové známky ve videu.
Jméno řidiče	-----	Vybraný znak potvrdíte tlačítkem Menu, celé jméno potvrdíte tlačítkem OK.
Datum / čas	RR / MM/ DD	Nastaví datum a čas.
Odložené vypnutí	Vypnuto / 10s / 20s / 30s	Nastavení odloženého vypnutí kamery.
Automatické vypnutí	Vypnuto / 1 min / 3 min / 5 min	Při nastavení této funkce se kamera (pokud nenahrává) vypne po zvoleném čase.
Provozní zvuk	Vypnuto / Zapnuto	Nastavení vypnutí / zapnutí zvuků kamery.
Spořič obrazovky	Vypnuto / 1 min / 3 min / 5 min	Nastaví spořič obrazovky.
Frekvence	50Hz / 60Hz	Nastavení frekvence videa.
Jazyk	Angličtina / Francouzština / Němčina / Ruština / Polština / Čeština / Slovenština / Maďarština / Litevština	Nastavení jazyka.
Formátovat	Zrušit / OK	Formátuje data na paměťové kartě.
Tovární nastavení	Zrušit / OK	Nastaví kameru do továrního nastavení.
Verze firmwaru	xxxx	Zobrazí nainstalovanou verzi FW.

b) V režimu přehrávání

Vymazat	Vymazat aktuální / Vymazat vše
Chránit	Zamknout aktuální / Odemknout aktuální / Zamknout vše / Odemknout vše
Prezentace	2 sekundy / 5 sekund / 8 sekund

Zapnutí WiFi a instalace aplikace

1. Nejprve si nainstalujte do vašeho zařízení aplikaci dostupnou jak pro Android tak iOS.
Prosím naskenujte následující QR kód ke stažení aplikace.
2. Zapněte WiFi na TrueCam H5 – přejděte do nastavení → Nastavení → WiFi → Zapnout.
V režimu přehrávání zapnete WiFi jednoduše dlouhým stiskem tlačítka Dolů.
3. Po zapnutí WiFi se na displeji zobrazí název SSID: TrueCam H5 a heslo PWD: 12345678
4. Ve vašem zařízení vyberte WiFi síť kamery SSID: TrueCam H5 a zadejte heslo: 12345678 poté se připojíte ke kameře.
5. Po připojení telefonu k WiFi síti kamery se na kameře rozsvítí ikonka WiFi zeleně.
6. Vzdálenost mezi TrueCam H5 a zařízením by neměla být delší než 10 m.



Spuštění aplikace

1. Je-li Vaše zařízení úspěšně připojeno k WiFi síti TrueCam H5, otevřete aplikaci.
2. Po otevření aplikace se aplikace automaticky propojí s TrueCam H5 a na vašem zařízení se zobrazí živý náhled videa.

Ovládání aplikace

a) Živý náhled videa

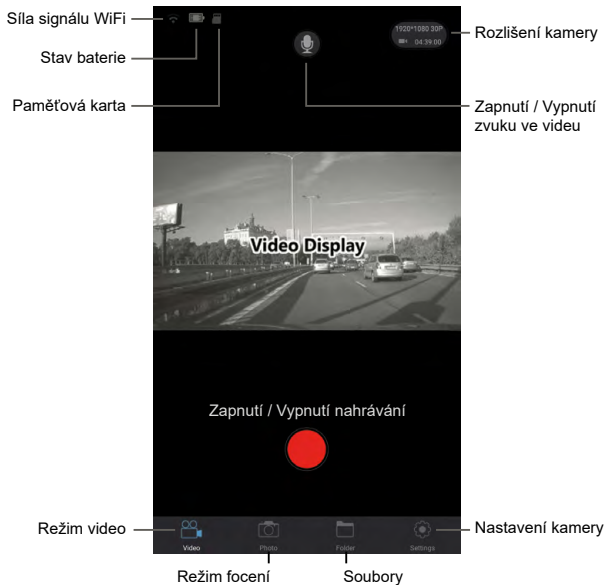

b) Stáhnout seznam souborů

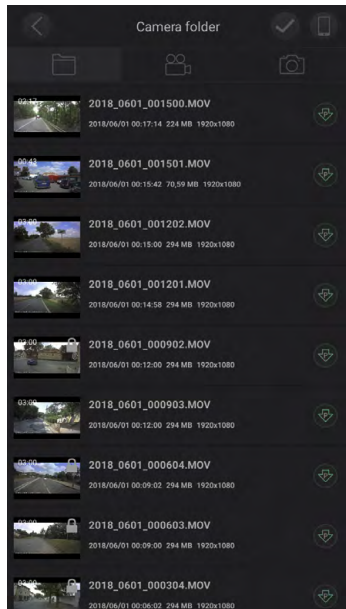

c) Nastavení kamery pomocí WiFi

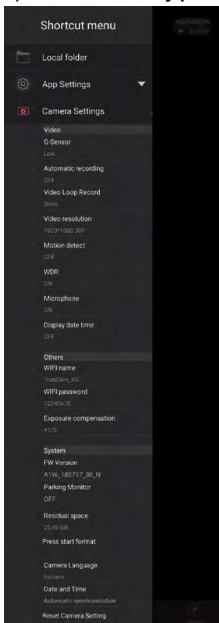

Lokální soubory

Verze aplikace

Nastavení G-senzoru

Automatické nahrávání při zapnutí

Časová smyčka

Rozlišení videa

Detekce pohybu

Dynamický rozsah WDR

Zapnutí / vypnutí zvuku ve videu

Zobrazování data

Název (SSID) kamery

Heslo (PSW) kamery

Expozice

Verze Firmwaru

Parkovací mód

Volné místo na paměťové kartě

Formátovat paměťovou kartu

Jazyk

Čas a datum

Tovární nastavení

Technické údaje

Obraz	Úhel záběru	130° při 1080p
	Formát a komprese	Mov, H. 264
Rozlišení		1920x1080@30fps 1280x720@30fps 1280x720@60fps WVGA 848x480 VGA 640x480
Zvuk		Vestavěný mikrofon s možností vypnutí v Menu nastavení
LCD displej		1,5 palcový panel
Rozlišení fotografie		4032x3024 / 3648x2736 / 3264x2448 / 2592x1944 / 2048x1536 / 1920x1080 / 1280x960
G-Senzor		Po prudším nárazu zařízení automaticky ochrání poslední soubory před smazáním.
GPS lokátor (doplňkově)		GPS lokátor pro zaznamenání dráhy, pozice, rychlosti a času. Možnost přehrání dráhy a pozice na mapě.
Další funkce		Nepřerušené nahrávání do smyčky. Automatický přepis nejstaršího souboru, jakmile se zaplní paměť. Nedojde k přerušování videa.
		Funkce ochrany souborů: Jakmile je soubor chráněn, nebude během smyčky přepsán.
		Automatické spuštění nahrávání po nastartování vozidla.
Slot pro SD kartu		Podpora až 64 GB micro SD, karta musí být minimálně Class 10

Jazyk	Angličtina / Francouzština / Němčina / Ruština / Polština / Čeština / Slovenština / Maďarština / Litevština
Porty	USB 2.0
Baterie	Vestavěná 420 mAh baterie
Nabíječka	12-24V nabíječka
Provozní teplota	-5°C ~ 40°C
Barva	Černá
Rozměry	54 x 45 x 45 mm

Vyrobena v Číně.

Chyby v tisku jsou vyhrazeny.

Před prvním použitím je spotřebitel povinen se seznámit se zásadami bezpečného používání výrobku.

Zásady a upozornění

- Pro zajištění vlastní bezpečnosti nepoužívejte ovládací prvky tohoto přístroje při řízení.
- Při používání rekordéru v autě je nezbytný okenní držák. Rekordér umístěte na vhodné místo tak, aby nebránil ve výhledu řidiče ani v aktivaci bezpečnostních prvků (např. airbagů).
- Objektiv kamery nesmí být ničím blokován a v blízkosti objektivu se nesmí nacházet žádný reflexní materiál. Uchovávejte objektiv čistý.
- Pokud je čelní sklo automobilu zabarveno reflexní vrstvou nebo je vyhříváno, může to omezovat kvalitu záznamu a především signál GPS. V takovém případě nemusí kamera GPS signál vůbec přijímat.

Bezpečnostní zásady

- Používejte pouze nabíječku dodávanou s přístrojem. Při použití jiného typu nabíječky může dojít k poruše přístroje anebo může vzniknout jiné nebezpečí.

- Nepoužívejte nabíječku ve vysoce vlhkém prostředí. Nikdy se nabíječky nedotýkejte mokřýma rukama nebo stojíte-li ve vodě.
- Při napájení přístroje nebo nabíjení baterie ponechte kolem nabíječky dostatečný prostor pro cirkulaci vzduchu. Nepřikrývejte nabíječku papíry ani jinými předměty, které by mohly zhoršit její chlazení. Nepoužívejte nabíječku uloženou v transportním obalu.
- Nabíječku připojujte ke správnému zdroji napětí. Údaje o napětí jsou uvedeny na plášti výrobku anebo na jeho obalu.
- Nepoužívejte nabíječku, je-li zjevně poškozena. V případě poškození zařízení sami neopravujte!
- V případě nadměrného zahřívání přístroj okamžitě odpojte od přívodu energie.
- Nabíjejte zařízení pod dohledem.
- Balení obsahuje malé dílky, které mohou být nebezpečné pro děti. Produkt vždy ukládejte mimo dosah dětí. Sáčky nebo mnoho dílků, které obsahují, mohou po spolknutí nebo po nasazení na hlavu způsobit udušení.

Bezpečnostní upozornění pro Li-ion baterie

- Před prvním použitím baterii plně nabijte.
- Pro nabíjení používejte jen nabíječku, která je pro tento typ baterie určena.
- Používejte standardní kabely pro nabíjení, jinak by mohlo dojít k poškození zařízení.
- V žádném případě nepřipojujte k nabíječce mechanicky poškozené nebo nafouklé baterie. Baterie v takovém stavu již vůbec nepoužívejte, hrozí nebezpečí výbuchu.
- Nepoužívejte jakkoliv poškozený síťový adaptér nebo nabíječku.
- Nabíjení provádějte za pokojové teploty, nikdy nenabíjejte při teplotě nižší než 0°C nebo při teplotě vyšší než 40°C.
- Dejte pozor na pády, baterii neprorážejte ani jinak nepoškozujte. Poškozenou baterii rozhodně neopravujte.
- Nevystavujte nabíječku ani baterii působení vlhkosti, vody, dešti, sněhu nebo různým nástříkům.
- Baterii nenechávejte ve vozidle, nevystavujte slunečnímu záření a nedávejte poblíž zdrojů tepla. Silné světlo či vysoké teploty mohou baterii poškodit.
- Během nabíjení neopouštějte akumulátory nikdy bez dohledu, zkrat nebo náhodné přebíjení (akumulátoru nevhodného pro rychlonabíjení nebo nabíjeného nadměrným proudem či při poruše nabíječky) může způsobit únik agresivních chemikálií, explozi nebo následný požár!
- V případě, že při nabíjení baterie dochází k jejímu nadměrnému ohřívání, tak baterii okamžitě odpojte.
- Nabíječku a nabíjený akumulátor neumísťujte při nabíjení na nebo do blízkosti hořlavých předmětů. Pozor na záclony, koberce, ubrusy atd.
- Jakmile je dobíjené zařízení plně dobito, odpojte jej z důvodu bezpečnosti.
- Udržujte baterii mimo dosah dětí i zvířat.
- Nabíječku ani baterii nikdy nerozebírejte.
- Pokud je baterie integrovaná, nikdy nerozebírejte zařízení, pokud není stanoveno jinak. Jakýkoliv takový pokus je riskantní a může mít za následek poškození produktu a následnou ztrátu záruky.

- Nevyhazujte opotřebené nebo poškozené baterie do odpadkového koše, ohně či do topných zařízení, ale odevzdejte je ve sběrnách nebezpečného odpadu.

Údržba přístroje

- Dobrá údržba tohoto přístroje zajistí bezproblémový provoz a omezí nebezpečí poškození.
- Uchovávejte přístroj mimo extrémní vlhkost a teploty a nevystavujte přístroj dlouhodobě přímému slunečnímu nebo ultrafialovému záření.
- Zabraňte pádu přístroje ani jej nevystavujte silným nárazům.
- Nevystavujte přístroj náhlým a prudkým změnám teplot. Mohlo by to způsobit kondenzování vlhkosti uvnitř zařízení, což by mohlo přístroj poškodit. V případě, kdy dojde ke kondenzaci vlhkosti, před dalším používáním nechte přístroj dokonale vyschnout.
- Povrch displeje se může snadno poškrábat. Nedotýkejte se jej ostrými předměty.
- Zásadně nečistěte přístroj, když je zapnutý. K čištění displeje a vnějšího povrchu přístroje použijte měkký netřepivý hadřík. Nečistěte displej papírovými utěrkami.
- Zásadně se nepokoušejte přístroj rozebrat, opravovat nebo jakkoli upravovat. V případě demontáže, úprav nebo jakéhokoli pokusu o opravu dochází k propadnutí záruky a může dojít k poškození přístroje či dokonce ke zranění nebo škodám na majetku.
- Neskladujte ani nepřevázejte hořlavé kapaliny, plyny nebo výbušné materiály pohromadě s přístrojem, jeho částmi nebo doplňky.
- Aby se zabránilo krádeži, nenechávejte přístroj a příslušenství na viditelném místě ve vozidle bez dozoru.
- Přehřátí může přístroj poškodit.

Další informace

1) Pro domácnosti: Uvedený symbol (přeškrtnutý koš) na výrobku nebo v průvodní dokumentaci znamená, že použité elektrické nebo elektronické výrobky nesmí být likvidovány společně s komunálním odpadem. Za účelem správné likvidace výrobku jej odevzdejte na určených sběrných místech, kde budou přijata zdarma. Správnou likvidací tohoto produktu pomůžete zachovat cenné přírodní zdroje a napomáháte prevenci potenciálních negativních dopadů na životní prostředí a lidské zdraví, což by mohly být důsledky nesprávné likvidace odpadů. Další podrobnosti si vyžádejte od místního úřadu nebo nejbližšího sběrného místa. Při nesprávné likvidaci tohoto druhu odpadu mohou být v souladu s národními předpisy uděleny pokuty. Informace pro uživatele k likvidaci elektrických a elektronických zařízení (firemní a podnikové použití): Pro správnou likvidaci elektrických a elektronických zařízení si vyžádejte podrobné informace u Vašeho prodejce nebo dodavatele. Informace pro uživatele k likvidaci elektrických a elektronických zařízení v ostatních zemích mimo Evropskou unii: Výše uvedený symbol (přeškrtnutý koš) je platný pouze v zemích Evropské unie. Pro správnou likvidaci elektrických a elektronických zařízení si vyžádejte podrobné informace u Vašich úřadů nebo prodejce zařízení. Vše vyjadřuje symbol přeškrtnutého kontejneru na výrobku, obalu nebo tištěných materiálech.



2) Záruční opravy zařízení uplatňujte u svého prodejce. V případě technických problémů a dotazů kontaktujte svého prodejce, který Vás bude informovat o dalším postupu. Dodržujte pravidla pro práci s elektrickými zařízeními. Uživatel není oprávněn rozebírat zařízení ani vyměňovat žádnou jeho součást. Při otevření nebo odstranění krytů hrozí riziko úrazu elektrickým proudem. Při nesprávném sestavení zařízení a jeho opětovném zapojení se rovněž vystavujete riziku úrazu elektrickým proudem.

Záruční lhůta je na produkty 24 měsíců, pokud není stanovena jinak. Záruka se nevztahuje na poškození způsobené nestandardním používáním, mechanickým poškozením, vystavením agresivním podmínkám, zacházením v rozporu s manuálem a běžným opotřebením. Záruční doba na baterii je 24 měsíců, na její kapacitu 6 měsíců.

Výrobce, dovozce ani distributor nenesou žádnou odpovědnost za jakékoliv škody způsobené montáží nebo nesprávným užíváním produktu.

Prohlášení o shodě

Společnost elem6 s.r.o. tímto prohlašuje, že všechna zařízení TrueCam H5 jsou ve shodě se základními požadavky a dalšími příslušnými ustanoveními směrnice 2014/53/EU a 2014/30/EU. Produkty jsou určeny pro prodej bez omezení v Německu, České republice, Slovensku, Polsku, Maďarsku a v dalších členských zemích EU. Záruční lhůta je na produkty 24 měsíců, pokud není stanovena jinak. Prohlášení o shodě lze stáhnout z webu www.truecam.com/support/doc.



Kmitočtové pásmo, v němž rádiové zařízení pracuje: 2.412–2.472 GHz

Maximální radiofrekvenční výkon vysílaný v kmitočtovém pásmu, v němž je rádiové zařízení provozováno: 10,2 dBm

Výrobce:

elem6 s.r.o., Braškovská 308/15, 16100 Praha 6
www.truecam.com

Značka TrueCam® je registrovanou ochrannou známkou a její výrobky jsou chráněny průmyslovým vzorem. Všechna práva vyhrazena.

 **TrueCam**

TRUECAM H5

**Videokamera do automobilu
s integrovanou WiFi
a magnetickým uchytáním**

- *1080P Full HD*
- *GPS (doplňkovo)*
- *WiFi*
- *Magnetický držiak*

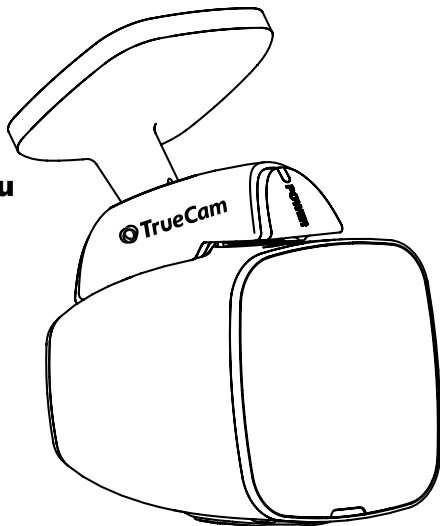

TrueCam H5
Používateľská príručka

Nákres produktu & funkcie	1
a) Predstavenie produktu	1
b) Funkcia tlačidel.....	2
c) Zoznam stavov LED diódyč.....	3
d) Obsah balenia	3
Základná inštalácia	4
a) Inštalácia pamäťovej karty	4
b) *GPS modul.....	4
c) Nabíjanie	5
Základné funkcie	6
a) Detekcia pohybu.....	6
b) Časová slučka	6
c) Systém LDWS	6
d) Funkcia G-senzoru.....	6
e) Parkovací mód	7
Režimy	10
a) Režim nahrávania	10
b) Režim fotenia	10
c) Režim prehrávania	10
Dôležité funkcie	11
Konektivita	11
a) Pripojenie k počítaču	11
Menu nastavení	12
a) V režime nahrávania / fotenia.....	12
b) V režime prehrávania	13
Softvérový prehrávač	18
Technické údaje	19

* Držiak s GPS modulom je len doplnkový ku kamere TrueCam H5 a nie je súčasťou balenia.

Nákres produktu & funkcie

a) Predstavenie produktu

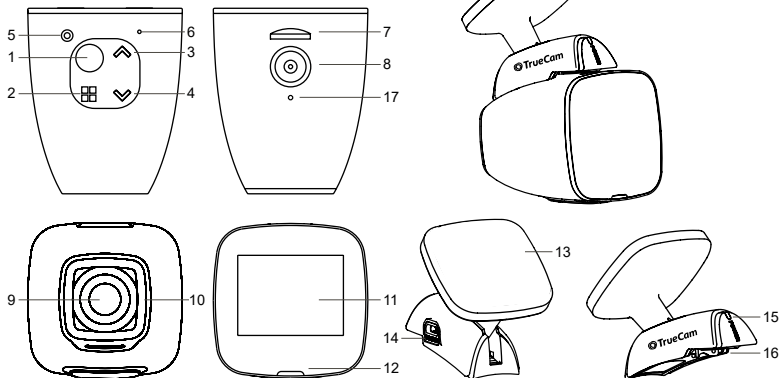

1. Hlavný vypínač / OK	7. Slot pre pamäťovú kartu	13. Držiak s 3m nálepkou
2. Menu / Režim	8. Magnetický vstup napájania kamery	14. Vstup napájanie USB
3. Tlačidlo Nahor	9. Širokouhlý objektív	15. Dióda napájania
4. Tlačidlo Nadol	10. Optické tvrdené sklo	16. Výstup napájania
5. Reset	11. 1,5" Displej	17. Konektor GPS
6. Mikrofón	12. Informačná dióda	

b) Funkcia tlačídel

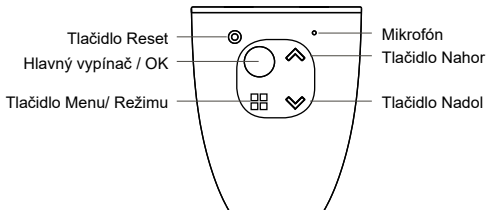

Hlavný vypínač / OK

- Pre vypnutie / zapnutie zariadenia, držte toto tlačidlo po dobu 2 až 3 sekúnd.
- V režime nahrávania funguje ako štart / stop.
- V menu nastavenia stlačte pre potvrdenie.

Tlačidlo Reset

- V prípade, že dôjde k poruche zariadenia, stlačte toto tlačidlo pre núdzové vypnutie.

Tlačidlo Menu/ Režim

- Stlačením v režime nahrávania prejdete do menu nastavenia videa. Pri dvojitom stlačení, prejdete do menu nastavenia kamery.
- V režime nahrávania (v priebehu nahrávania) môžete stlačiť pre uzamknutie zhotovovaného záznamu, aby nemohol byť zmazaný v rámci nahrávacej slučky.
- V menu nastavení má tlačidlo funkciu "späť".
- Dlhým podržaním možno prepínať jednotlivé režimy. Kamera – Fotoaparát – Prehrávanie
- V režime prehrávania stlačte pre vstup do menu, kde je možné zamknutie / odomknutie súboru, alebo zobrazenie prezentácie (keď je ochrana súboru aktívna, ikona "obrázok kľúča" sa zobrazí na LCD displeji).

Tlačidlo Nahor

- V režime nahrávania / fotenia stlačte pre priblíženie.
- V režime nahrávania, dlhým podržaním otočíte obrazovku o 180 stupňov.
- V menu nastavenia stlačte pre posun na predchádzajúcu položku.
- V režime prehrávania, stlačte pre voľbu predchádzajúceho súboru.
- V režime prehrávania, pokiaľ kamera práve prehráva video, stlačte pre pretáčanie naspäť.

Tlačidlo Nadol

- V režime nahrávania / fotenia, stlačením oddialite priblížený obraz.
- V režime nahrávania dlhým podržaním zapnete WiFi.
- V menu nastavenia, stlačte pre posun o ďalšiu položku.
- V režime prehrávania, stlačte pre voľbu ďalšieho súboru.
- V režime prehrávania, v prípade, že kamera práve prehráva video, stlačte pre prehrávanie vpred.

c) Zoznam stavov LED diódych

Svetlo diody	Stav	Význam
Stavová LED kamery (červená)	Bliká	Kamera nahráva
	Svieti	Kamera je v pohotovostnom alebo prehrávacím režime
	Nesvieti	Kamera je vypnutá
Stavová LED držiaku (modrá)	Svieti	Kamera je zapojená v napájaní
	Nesvieti	Kamera nie je zapojená v napájaní

d) Obsah balenia

1. Videokamera 1x	2. Nabíjačka 1x	3. Držák pre kameru 1x
4. 3M nálepka 2x	5. USB kábel 1x	6. 3M držiak napájacieho kábla 5x
7. Manuál	8. Micro SD adaptér 1x	

Základná inštalácia

a) Inštalácia pamäťovej karty

Vložte Micro SD kartu do slotu tak, aby konektory na karte smerovali smerom k displeju kamery. Pri vkladaní alebo vyberaní SD karty majte Vašu kameru vypnutú.

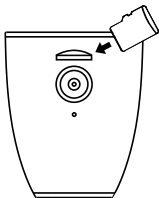



Odporúčame aspoň raz za mesiac naformátovať kartu v PC. Zamedzíte tak vytváraniu chybných súborov, ktoré by v budúcnosti mohli kartu poškodiť.

b) GPS modul (doplnkovo)

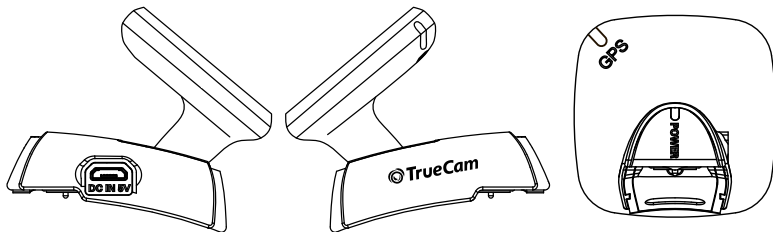
GPS modul je umiestnený priamo v držiaku kamery.



Umiestnite zariadenie na predné sklo pomocou samolepiaceho 3M držiaka. Ak sa prístroju nepodarí nadviazať komunikáciu so satelitom, chybové ikona GPS  sa zobrazí na displeji. Po úspešnej odozve satelitu sa na displeji zobrazí táto ikona GPS  bude svietiť nazeleno.

c) Nabíjanie

Nabíjačkou prepojte USB port ržiaku a vstupný port autonabíjačky / zapalovača cigariet, potom naštartujte motor. Kamera sa automaticky zapne a začne nahrávať. Pozn. Nahrávanie začne len v prípade, že je zásuvka vo vozidle napájaná na základe kľúča zapalovania.

Základné funkcie

a) Detekcia pohybu

1. V režime nahrávania stlačte tlačidlo Menu pre vstup do nastavenia, potom vyberte funkciu Detekcia pohybu.
2. Ak kamera vo svojom dosahu zaznamená pohybujúce sa objekty, objaví sa na obrazovke blikajúca červená bodka "●" a zariadenie začne nahrávať. Akonáhle zariadenie nezaznamená pohybujúce sa objekty v zábere, automaticky po 10s ukončí svoje nahrávanie.

Pozn.: Neodporúčame používať funkciu detekcie pohybu a záznam do slučky naraz. Funkcia detekcie pohybu je v tomto ohľade nadradená. Odporúčame mať kameru v napájaní pre plnohodnotné využitie, inak je doba záznamu obmedzená kapacitou batérie, ktorá klesá s každým zhotoveným záznamom.

b) Časová slučka

Časová slučka umožňuje neustále nahrávanie autokamery bez ohľadu na kapacitu pamätevej karty. Zvoliť možno z troch časových intervalov: 1 min / 3 min / 5 min / 10 min. Zvolený interval udáva, ako dlhé bude kamera časové záznamy ukladať. Výhodou tohto nastavenia je, že nikdy nedôjde k zaplneniu miesta na Vašej pamätevej karte. Navyše je ďaleko jednoduchšie takto malé súbory zaslať napr. emailom pre použitie ako dôkazový materiál.

c) Systém LDWS (funguje len s GPS modulom)

Systém varovania pri opustení jazdného pruhu (LDWS) je mechanizmus, ktorý upozorní vodiča, akonáhle vozidlo začne vybiehať z jazdného pruhu. Tento systém je navrhnutý tak, aby minimalizoval dopravné nehody zapríčinené nepozornosťou vodiča, ako je napríklad rozptýlenie alebo ospalosť. Jedná sa len o doplnkovú funkciu a Živý náhľad videa.

d) Funkcia G-senzoru

V prípade kolízie získa gravitačný senzor smer nárazu a presné informácie o ňom. Podľa hodnoty citlivosti senzoru zariadenie pozná, kedy nahrávaný záznam chrániť uzamknutím pred nechceným zmazaním. Pozor! Pri nastavení vysokej citlivosti G-senzoru môže dôjsť k samovoľnému uzamykaniu súborov i pri jazde na zdrsených cestách. Môže tak skoro dôjsť k zaplneniu pamätevej karty.

Smerovka G-senzoru je zobrazená na nasledujúcom obrázku:

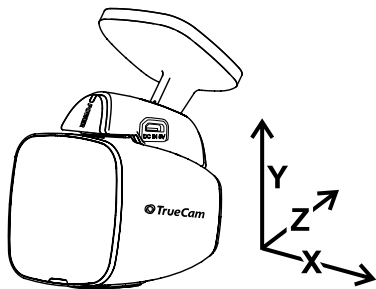

e) Parkovací mód

Pri aktivácii funkcie Parkovací mód v menu bude kamera chrániť vozidlo počas Vašej neprítomnosti. Ak sa vozidlo len trochu pohne, začne kamera automaticky nahrávať. Po 60 sekundách sa nahrávanie zastaví a kamera vypne v prípade, že sa pohyb neopakuje. Zariadenie využíva pre napájanie vstavanú batériu. Pri zapnutom parkovacom módu, nemajte kameru zapojenú v napájaní.

Základné ovládanie

- zobrazenie ikon na displeji v režime nahrávanie:

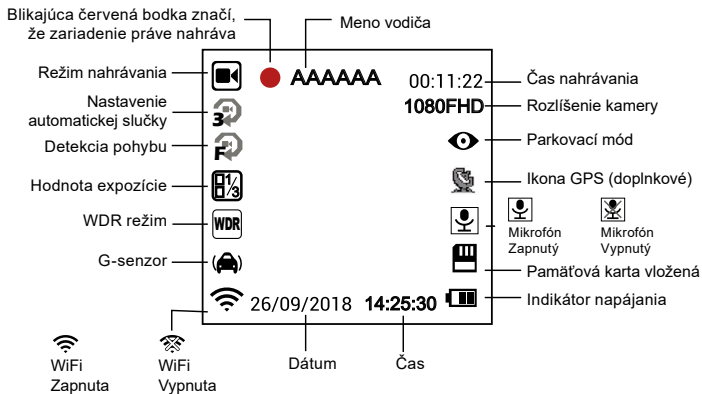

- zobrazenie ikon na displeji v pohotovostnom režime:

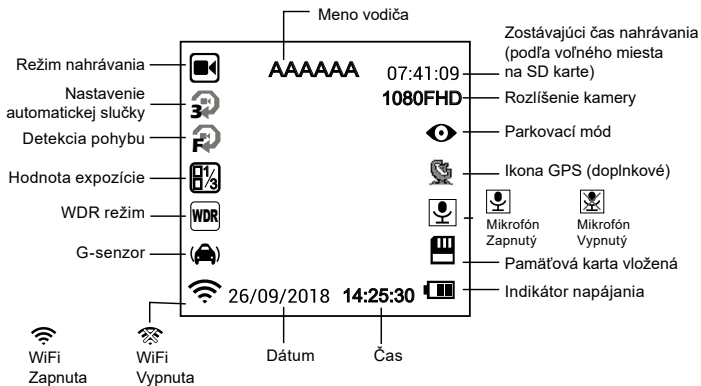

Režimy

a) Režim nahrávania

Hlavný vypínač / OK	Start / Stop
Tlačidlo Menu	Otvorí Menu nastavenia / Pri nahrávaní uzamkne aktuálny súbor
Tlačidlo Nahor	Priblíženie obrazu / Podržaním otočíte obrazovku o 180 stupňov
Tlačidlo Nadol	Oddialenie obrazu / Podržaním zapnete WiFi

b) Režim fotenia

V režime video, prejdete dlhým stlačením tlačidla Menu do režimu fotografovania. Tlačidlom OK, potom zhotovíte fotografiu. Stlačením tlačidla Menu v režime fotografovania, prejdete do menu nastavení.

Hlavný vypínač / OK	Vytvorí fotografiu
Tlačidlo Menu	Otvorí Menu nastavení
Tlačidlo Nahor	Priblíži obraz
Tlačidlo Nadol	Oddiali obraz

c) Režim prehrávania

Pre vstup 2x dlho podržte tlačidlo Menu, následne pomocou tlačidiel Hore a Dole navoľte ľubovoľné video, či fotografiu na pamäťovej karte.

Tlačidlo Nahor	Předchodzí soubor / Při přehrávání má funkci zpětné přetáčení 2x, 4x 8x
Tlačidlo Nadol	Další soubor / Při přehrávání má funkci zrychlené přetáčení 2x, 4x 8x
Hlavný vypínač / OK	Start/ Stop / Potvrdit'
Tlačidlo Menu	Otvorí Menu nastavení

Dôležité funkcie

Automatické zobrazenie GPS súradníc (doplňkovo) – umožňuje zobrazenie GPS polohy priamo vo videu. Poloha sa zobrazuje formou súradníc.

Automatické zobrazenie rýchlosti (doplňkovo) – umožňuje zobrazenie rýchlosti priamo vo videu. To môže slúžiť pre neskoršiu kontrolu. Rýchlosť je zobrazovaná na základe GPS satelitov a je len orientačná.

Zamykanie videa – slúži pre uzamknutie videa proti následnému prepísaniu ďalším záznamom. Uzamykať videá je možné priamo v režime nahrávania aj v režime prehrávania.

Detekcia pohybu – slúži k automatickému spusteniu nahrávania v prípade, že kamera zaznamená dostatočný pohyb, napríklad pri cúvaní.

Odložené vypnutie – táto funkcia slúži k oddialeniu vypnutia kamery po vypnutí motora Vášho automobilu. Je možné tak mať záznam toho, čo sa stane až opustíte Vaše vozidlo.

Konektivita

a) Pripojenie k počítaču

1. Vložte Micro SD kartu do počítača (Prípadne do USB, alebo SD adaptéru).
2. Otvorte zložku vymeniteľného disku a prehrajte ľubovoľný súbor.

Menu nastavení

Zariadenie pracuje s dvomi režimami – nahrávanie/ fotenie a prehrávanie.

a) V režime nahrávania / fotenia

Funkcia	Položka v menu	Poznámka
Rozlíšenie	1080FHD / 720P / WVGA 848x480 / VGA 640x480	Nastavenie rozlíšenia videa.
Záznam do slučky	Vypnuté / 1 minúta / 3 minúty / 5 minút / 10 minút	Nastavenie dĺžky časovej slučky videa.
Veľkosť obrazu	12M / 10M / 8M / 5M / 3M / 2MHD / 1.3M	Nastavenie rozlíšenia fotografie.
Expozícia	+2.0 ; +5/3 ; +4/3 ; +1.0 ; +2/3 ; +1/3 ; 0 ; -1/3 ; -2/3 ; -1.0 ; -4/3 ; -5/3 ; -2.0	Hodnota "+" nastavuje väčšiu svetelnosť záznamu. Hodnota "-" nastavuje nižšiu svetelnosť, záznam stmavuje.
Vyváženie bielej	Auto / Denné svetlo / Zamračené / Žiarovka / Žiarivka	Odporúčame nastavenie auto. Vyváženie bielej závisí na svetelných podmienkach.
Postupnosť	Vypnutý / Zapnutý	Umožňuje zaobstarať 3 sekvenčné snímky za sekundu.
Kvalita	Vynikajúci / Normálna / Šetrenie	Nastaví kvalitu fotografie.
Ostrosť	Vysoká / Normálna / Mäkké	Ostrosť značí stupeň ohraničení obrysů během natáčení. Větší ostrosť lépe zachytí detaily a je užitečná pro rozpoznávání obličje.
WDR	Vypnutý / Zapnutý	Nastavenie WDR.
Detekcia pohybu	Vypnutý / Zapnutý	Nastavenie funkcie detekcie pohybu.
Parkovací mód	Vypnutý / Zapnutý	Nastavenie funkcie parkovací mód.
G-Senzor	Vypnutý / Vysoká / Priemerná / Nízka	Nastavenie citlivosti G-senzoru.
Nahrávanie zvuku	Vypnutý / Zapnutý	Nastavenie audio záznamu.
Meno vodiča	-----	Vybraný znak potvrdíte tlačidlom Menu, celé meno potvrdíte tlačidlom OK.

Dátum / čas	RR / MM/ DD	Nastavenie dátumu a času.
Odložené vypnutie	Vypnutý / 10s / 20s / 30s	Nastavenie odloženého vypnutia kamery.
Automatické vypnutie	Vypnutý / 1 min / 3 min / 5 min	Nastavením času sa kamera v pohotovostnom režime sama vypne za daný časový úsek.
Zvuk tlačidel	Vypnutý / Zapnutý	Nastavenie vypnutia / zapnutia tónu kamery.
Šetrič obrazovky	Vypnutý / 1 min / 3 min / 5 min	Miesto prehrávania nahrávaného záznamu možno obrazovku kamery vypnúť po určitom časovom intervale.
Frekvencia	50Hz / 60Hz	Nastavenie frekvencie videa.
Jazyk	Angličtina / Francúzština / Némčina / Ruština / Poľština / Čeština / Slovenčina / Maďarčina / Litovčina	Nastavenie jazyka.
Formátovať	Zrušiť / OK	Formátovať dáta na pamäťovej karte.
Továrenské nastavenia	Zrušiť/ Ok	Nastavenie kamery do továrenského nastavenia.
Verzia firmwaru	xxxx	Zobrazenie nainštalovanej verzie FW.

b) V režime prehrávania

Zmazať	Vymazať aktuálny / Vymazať všetko
Chrániť	Zamknúť aktuálny / Odomknúť aktuálny / Zamknúť všetko / Odomknúť všetko
Prezentácia	2 sekundy / 5 sekúnd / 8 sekúnd

Zapnutie WiFi a inštalácia aplikácie

1. Najskôr si nainštalujte do vášho zariadenia aplikáciu dostupnú ako pre Android, tak pre iOS.
Prosím naskenujte nasledujúci QR kód pre stiahnutie aplikácie.
2. Zapnite WiFi na TrueCam H5- prejdite do nastavení → Nastavenia → WiFi → Zapnúť.
V režime prehrávania zapnete WiFi jednoducho dlhým stlačením tlačidla Dole.
3. Po zapnutí WiFi sa na displeji zobrazí názov SSID: TrueCam H5 a heslo PWD: 12345678
4. Vo vašom zariadení vyberte WiFi sieť kamery SSID: TrueCam H5 a zadajte heslo: 12345678 potom sa pripojte ku kamere.
5. Po pripojení telefónu k WiFi sieti kamery, sa na kamere rozsvieti ikonka WiFi zelenou farbou.
6. Vzdialenosť medzi TrueCam H5 a zariadením, by mala byť väčšia ako 10 m.



Spustenie aplikácie

1. Pokiaľ je Vaše zariadenie úspešne pripojené k WiFi sieti TrueCam H5, otvorte aplikáciu.
2. Po otvorení aplikácie sa aplikácia automaticky prepojí s TrueCam H5 a na vašom zariadení sa zobrazí živý náhľad videa.

Ovládanie aplikácie

a) Živý náhľad videa

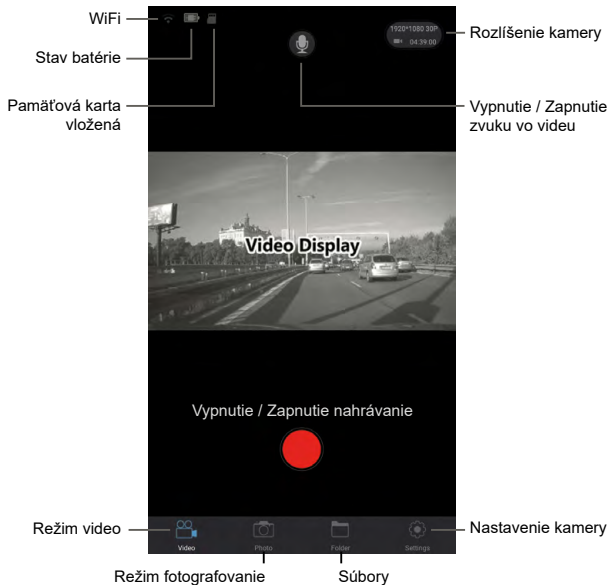

b) Stiahnuť zoznam súborov

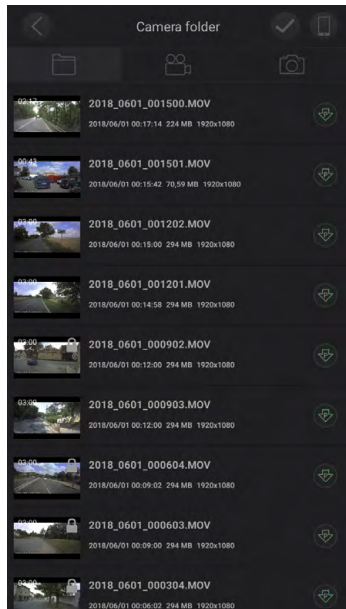

c) Nastavenie kamery pomocí WiFi

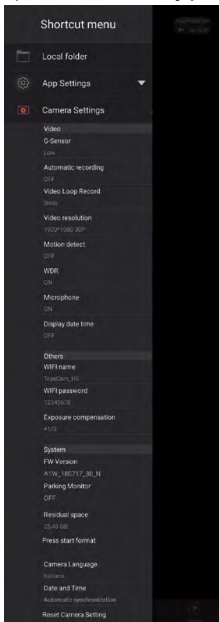

Lokálne súbory

Verzia aplikácie

Nastavenie G-senzora

Automatické nahrávanie pri zapnutí

Časová slučka

Rozlíšenie videa

Detekcia pohybu

Dynamický rozsah WDR

Zapnutie / vypnutie zvuku vo videu

Zobrazovanie dát

Názov (SSID) kamery

Heslo (PSW) kamery

Expozícia

Verzia firmvéru

Parkovací mód

Voľné miesto na pamäťovej karte

Formátovať pamäťovú kartu

Jazyk

Čas a dátum

Továrne nastavenie

Softvérový prehrávač

* Prehrávač využíva k zobrazeniu dáta z GPS modulu, ktorý nie je súčasťou balenia

Autokamera TrueCam H5 ponúka možnosť využiť inteligentnú a užitočnú softvérovú aplikáciu, vďaka ktorej máte možnosť sledovať na jednej obrazovke zhotovené video, zobrazenie trasy na mapách, GPS súradnice a rýchlosť.

Driving Recorder Player

TRC H3 2017/01/04 19:51:35 E14 133 N50 089 SPEED 41.6 KM/H

000:23 003:00

Speed unit: **KMH** Map type: **google map** Language: **English**

Map Satellite

Google

Map data ©2018 Google Terms of Use Report a map error

Current Speed: **41.58**

Current Latitude: **50.085** Current Longitude: **14.132**

Help View Full Map

1/4 1/2 1 2 4 8

Stiahnite si tu: http://truecam.com/download/H5_player.zip

Technické údaje

Obraz	Uhol záběru	130° 1080p
	Formát a kompresia	Mov, H. 264
Rozlíšenie		1920x1080@30fps 1280x720@30fps 1280x720@60fps WVGA 848x480 VGA 640x480
Zvuk		Vstavaný mikrofón s možnosťou vypnutia v Menu
LCD displej		1,5 palcový panel
Rozlíšenie fotografie		4032x3024 / 3648x2736 / 3264x2448 / 2592x1944 / 2048x1536 / 1920x1080 / 1280x960
G-Senzor		Po prudšom náraze zariadenie automaticky ochráni posledný súbor pred zmazaním.
GPS (doplnkovo)		GPS lokalizátor pre zaznamenanie dráhy, pozície, rýchlosti a času. Možnosť prehrávania dráhy a pozície na mape.
Ďalšie funkcie		Neprerušené nahrávanie do slučky. Automatický prepis prvého súboru, akonáhle sa zaplní pamäť. Nedôjde k prerušeniu videa.
		Funkcia ochrany súborov: Akonáhle je súbor chránený, nebude behom slučky prepísaný.
		Automatické spustenie nahrávania po naštartovaní auta.
Slot pre SD kartu		Podpora 64 GB Micro SD karty, odporúčame karty triedy Class 10

Jazyk	Angličtina / Francúzština / Nĕmĕina / Ruština / Polština / Āestina / Slovenĕina / Maĕarĕina / Litovĕina
Porty	USB 2.0
Batĕria	Vstavanĕ 420 mAh batĕria
Nabĕjaĕka	12-24V nabĕjaĕka
Prevĕdzkovĕ teplota	-5°C ~ 40°C
Farba	Āierna
Rozmery	54 x 45 x 45 mm

Vyrobenĕ v Āinĕ.

Chyby v tlaĕi vyhradenĕ.

Pred prvĕm pouĕitĕm je spotrebiteľ povinnĕ sa zoznĕmĕť so zĕsadami bezpeĕnĕho pouĕitia vĕrobku.

Zĕsady a upozornenia

- Pre zaistenie vlastnej bezpeĕnosti nepouĕivajte ovlĕdacie prvky tohto prĕstroja pri riadenie.
- Pri pouĕivanĕ rekordĕra v aute je nutnĕy okennĕy drĕiak. Rekordĕr umiestnite na vhodnĕe miesto tak, aby nebrĕnil vo vĕhĕade vodiĕa ani v aktivĕcii bezpeĕnostnĕch prvkov (napr. airbagov).
- Objektĕv kamery nesmie byĕ niĕim blokovanĕy a v blĕzkosti objektĕvu sa nesmie nachĕdzať ŕiadny reflexnĕy materiĕl. Uchovĕvajte objektĕv ĕistĕy.
- Ak je ĕelnĕe sklo automobilu zafarbenĕe reflexnou vrstvou, alebo je vyhrievanĕe, mĕĕe to obmedzovať kvalitu zĕznamu a predovšetkĕm signĕl GPS.

Bezpeĕnostnĕe zĕsady

- Pouĕivajte len nabĕjaĕku dodĕvanĕu s prĕstrojom. Pri pouĕitĕi inĕho typu nabĕjaĕky mĕĕe dĕjsť k poruche prĕstroja alebo mĕĕe vzniknĕť inĕe nebezpeĕenstvo.

- Nepoužívajte nabíjačku vo vysoko vlhkom prostredie. Nikdy sa nabíjačky nedotýkajte mokrymi rukami alebo ak stojíte vo vode.
- Pri napájaní prístroja alebo nabíjaní batérie ponechajte v okolí nabíjačky dostatočný priestor pre cirkuláciu vzduchu. Neprikrývajte nabíjačku papiermi ani inými predmetmi, ktoré by mohli zhoršiť jej chladenie. Nepoužívajte nabíjačku uloženú v transportnom obale.
- Nabíjačku pripojujte ku správne mu zdroju napätia. Údaje o napätí sú uvedené na plášti výrobku alebo na jeho obale.
- Nepoužívajte nabíjačku, ak je zjavne poškodená. V prípade poškodenia zariadenia ju sami neopravujte!
- V prípade nadmerného zahrievania prístroja ho okamžite odpojte od prívodu energie.
- Nabíjajte zariadenie pod dohľadom.
- Balenie obsahuje malé časti, ktoré môžu byť nebezpečné pre deti. Produkt vždy odkladajte mimo dosahu detí. Vrecká alebo časti, ktoré obsahujú, môžu po prehltnutí alebo nasadení na hlavu spôsobiť udusenie.

Bezpečnostné upozornenie pre Li-ion batérie

- Pred prvým použitím batériu plne nabite.
- Na nabíjanie používajte len nabíjačku, ktorá je pre tento typ batérie určená.
- Používajte štandardné káble pre nabíjanie, inak by mohlo dôjsť k poškodeniu zariadenia.
- V žiadnom prípade nepripájajte k nabíjačke mechanicky poškodené alebo nafúknuté batérie. Batérie v takom stave už vôbec nepoužívajte, hrozí nebezpečenstvo výbuchu.
- Nepoužívajte akokoľvek poškodený sieťový adaptér alebo nabíjačku.
- Nabíjajte v izbovej teplote, nikdy nenabíjajte pri teplote nižšej ako 0°C alebo pri teplote vyššej ako 40°C.
- Dajte pozor na pády, batériu neprederavte ani inak nepoškodujte. Poškodenú batériu rozhodne neopravujte.
- Nevystavujte nabíjačku ani batériu pôsobeniu vlhkosti, vody, dažďa, snehu alebo rôznym nástrekom.
- Batériu nenechávajte vo vozidle, nevystavujte slnečnému žiareniu a nedávajte do blízkosti zdroju tepla. Silné svetlo či vysoké teploty môžu batériu poškodiť.
- Počas nabíjania nenechávajte akumulátory nikdy bez dohľadu, skrat alebo náhodné prebitie (akumulátora nevhodného pre rýchlonabíjanie alebo nabíjaného nadmerným prúdom či pri poruche nabíjačky) môže spôsobiť únik agresívnych chemikálií, explóziu alebo požiar!
- V prípade, že pri nabíjaní batérie dochádza k jej nadmernému ohrievaniu, batériu okamžite odpojte.
- Nabíjačku a nabíjaný akumulátor neumiestňujte pri nabíjaní na horľavé predmety alebo do ich blízkosti. Pozor na záclony, koberec, obrusy a podobne.
- Hneď ako je dobíjané zariadenie plne dobité, odpojte ho z dôvodu bezpečnosti.
- Udržujte batériu mimo dosah detí a zvierat.
- Nabíjačku ani batériu nikdy nerozoberajte.
- Ak je batéria integrovaná, nikdy nerozoberajte zariadenie, pokiaľ nie je stanovené inak. Akýkoľvek takýto pokus je riskantný a môže mať za následok poškodenie produktu a stratu záruky.

- Nevyhadzujte opotrebované alebo poškodené batérie do odpadkového koša, ohňa či do vykurovacích zariadení, ale odovzdajte ich v zberniach nebezpečného odpadu.

Údržba prístroja

- Dobrá údržba tohto prístroja zaistí bezproblémový chod a obmedzí nebezpečenstvo poškodenia.
- Uchovávajújte prístroj mimo extrémnu vlhkosť a teploty a nevystavujte prístroj dlhodobo priamemu slnečnému alebo ultrafialovému žiareniu.
- Zabráňte pádu prístroja, nevystavujte ho silným nárazom.
- Nevystavujte prístroj náhlým a prudkým zmenám teplôt. Mohlo by to spôsobiť kondenzovanie vlhkosti vnútri zariadenia, čo by mohlo prístroj poškodiť. V prípade, kedy dôjde ku kondenzácii vlhkosti, nechajte prístroj pred ďalším používaním dokonale vyschnúť.
- Zásadne nečistite prístroj, keď je zapnutý. K čisteniu prístroja používajte mäkkú handričku.
- Zásadne sa nepokúšajte prístroj rozobrať, opravovať alebo akokoľvek upravovať. V prípade demontáže, úprav alebo akéhokoľvek pokusu o opravu dochádza ku prepadnutiu záruky a môže dôjsť ku poškodeniu prístroja alebo dokonca ku zraneniu alebo škodám na majetku.
- Neskladujte ani neprevážajte horľavé kvapaliny, plyny alebo výbušné materiály spolu s prístrojom, jeho časťami alebo doplnkami.
- Aby sa zabránilo krádeži, nenechávajújte prístroj a príslušenstvo na viditeľnom mieste vo vozidle bez dozoru.
- Prehriatie môže prístroj poškodiť.

Ďalšie informácie

1) Pre domácnosti: Uvedený symbol (preškrtnutý kôš) na výrobku alebo v sprievodnej dokumentácii znamená, že použité elektrické alebo elektronické výrobky nesmú byť likvidované spoločne s komunálnym odpadom. Za účelom správnej likvidácie výrobku ho odovzdajte na určených zberných miestach, kde budú prijaté zdarma. Správnu likvidáciu tohto produktu pomôžete zachovať cenné prírodné zdroje a napomáhate prevencii potenciálnych negatívnych dopadov na životné prostredie a ľudské zdravie, čo by mohli byť dôsledky nesprávnej likvidácie odpadov. Ďalšie podrobnosti si vyžiadajte od miestneho úradu alebo najbližšieho zberného miesta. Pri nesprávnej likvidácii tohto druhu odpadu môžu byť v súlade s národnými predpismi udelené pokuty. Informácie pre užívateľov k likvidácii elektrických elektronických zariadenia (firemné o podnikové použitie): Pre správnu likvidáciu elektrických a elektronických zariadení si vyžiadajte podrobné informácie u vášho predajcu alebo dodávateľa. Informácie pre užívateľov k likvidácii elektrických a elektronických zariadení v ostatných krajinách mimo Európskej únie: Vyššie uvedený symbol (preškrtnutý kôš) je platný len v krajinách Európskej únie. Pre správnu likvidáciu elektrických a elektronických zariadení si vyžiadajte podrobné informácie u vašich úradov alebo u predajca zariadenia. Všetko vyjadruje symbol preškrtnutého kontajnera na výrobku, obalu alebo tlačenej materiáloch.



2) Záručné opravy zariadenia uplatňujte u svojho predajcu. V prípade technických problémov a otázok kontaktujte svojho predajcu, ktorý Vás bude informovať o ďalšom postupe. Dodržujte pravidlá pre prácu s elektrickými zariadeniami. Užívateľ nie je oprávnený rozoberať zariadenie ani vymieňať žiadnu jeho súčasť. Otváranie alebo odstránenie krytov hrozí riziko úrazov elektrickým prúdom. Pri nesprávnom zostavení zariadenie jeho opätovnom zapojení sa tiež vystavujete riziku úrazov elektrickým prúdom.

Záručná lehota na výrobky je 24 mesiacov, pokiaľ nie je stanovená inak. Záruka sa nevzťahuje na poškodenie spôsobené neštandardným používaním, mechanickým poškodením, vystavením agresívnym podmienkam, zachádzaním v rozpore s manuálom a bežným opotrebovaním. Záručná doba na batériu je 24 mesiacov, na jej kapacitu 6 mesiacov.

Výrobca, dovozca ani distribútor nenesú žiadnu zodpovednosť za akékoľvek škody spôsobené montážou alebo nesprávnym používaním produktu.

Vyhlásenie o zhode

Spoločnosť elem6 s.r.o. týmto prehlasuje, že všetky zariadenia TrueCam H5 sú v zhode so základnými požiadavkami a ďalšími príslušnými ustanoveniami smernice 2014/53/EU a 2014/30/EU. Produkty sú určené na predaj bez obmedzenia v Nemecku, Českej republike, Slovensku, Poľsku, Maďarsku a v ďalších členských krajinách EÚ. Vyhlásenie o zhode možno stiahnuť z [webu www.truecam.com/support/doc](http://www.truecam.com/support/doc).



Frekvenčné pásmo (frekvenčné pásma), v ktorom rádiové zariadenie pracuje: 2.412–2.472 GHz

Maximálny rádiový výkon vysielaný vo frekvenčnom pásme (vo frekvenčných pásmach), v ktorom je rádiové zariadenie používané: 10,2 dBm

Výrobca:

elem6 s.r.o., Braškovská 308/15, 16100 Praha 6
www.truecam.com

Značka TrueCam® je registrovanou ochrannou známkou a její výrobky sú chránené priemyslovým vzorom. Všetky práva vyhradené.

 **TrueCam**

TRUECAM H5

**Automobilių vaizdo
kamera su integruotu WiFi
ir magnetiniu laikikliu**

- **1080P Full HD**
- **GPS lokalizatorius (pasirinktinai)**
- **WiFi**
- **Magnetinis laikiklis**

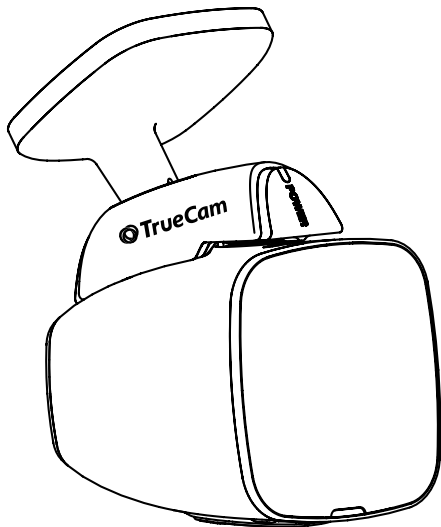

TrueCam H5
Vartojimo instrukcija

Produktas ir jo funkcijos.....	1
a) Produkto pristatymas.....	1
b) Mygtukų funkcijos	2
c) LED diodų būklės aprašymas.....	3
d) Pakuotės turinys.....	3
Pagrindiniai veiksmai.....	4
a) Atminties kortelės instaliavimas.....	4
b) GPS lokalizatorius (pasirinktinai).....	4
c) Pakrovimas.....	5
Įrenginio konfigūracija.....	6
a) Judesio atpažinimas.....	6
b) Kilpos įrašymas.....	6
c) Sistema LDWS.....	6
d) G-jutiklio funkcijos	6
e) Parkavimo monitorius.....	7
Režimai.....	10
a) Įrašymo režime.....	10
b) Fotografavimas.....	10
c) Įrašymo režime.....	10
Svarbiausios funkcijos	11
Sujungimas	11
a) Prijungimas prie kompiuterio.....	11
Meniu nustatymai	12
a) Atkūrimo režime.....	12
b) Įrašymo režime.....	13
Programinis grotuvas	18
Techniniai parametrai.....	19

Produktas ir jo funkcijos

a) Produkto pristatymas

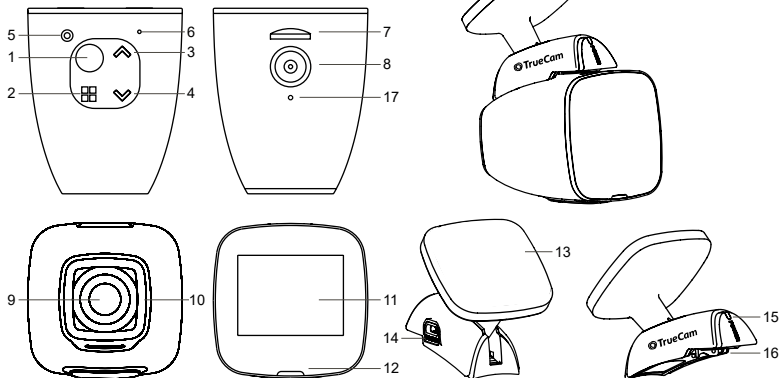

1. Mygtukas OK	7. Atminties kortelės lizdas	13. Laikiklis su 3M lipduku
2. Mygtukas Meniu / Režimo	8. Įvestis magnetinis kameros įkrovimas	14. USB įkrovimo įvestis
3. Mygtukas „aukštyn“	9. Objektyvas	15. Įkrovimo diodas
4. Mygtukas „žemyn“	10. Optiškai sustiprintas stiklas	16. Magnetinio įkrovimo išvestis
5. Mygtukas Reset	11. 1,5" Displėjus	17. GPS jungtis
6. Mikrofonas	12. Informacinis diodas	

b) Mygtukų funkcijos

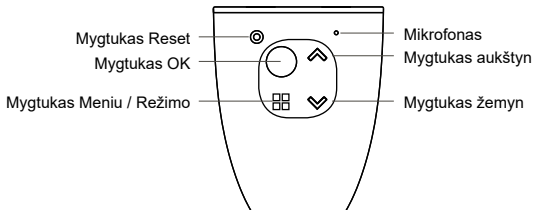

Mygtukas OK

- Jei norite įjungti / išjungti įrenginį paspauskite šį mygtuką ir palaikykite nuspaustą 2-3 sekundes.
- Įrašymo režime jis veikia kaip paleidimas / sustabdymas.
- Nustatymo meniu paspauskite, kad patvirtintumėte.

Mygtukas Reset

- Jeigu įrenginys bus pažeistas, paspauskite šį mygtuką dėl avarinio išjungimo.

Mygtukas Meniu / Režimo

- Norėdami pereiti į kameros nustatymo meniu paspauskite įrašymo režimą. Paspauskite du kartus, kad patektumėte į kameros nustatymo meniu.
- Režime įrašymas (įrašymo metu) galite paspausti užrakinimą rankiniu būdu įrašomo įrašo, kad nebūtų ištrintas įrašymo ciklo metu.
- Meniu nustatymas turi mygtuką funkcijos "grįžti".
- Ilgai palaikius galima pereiti iš vieno režimo į kitą. Kamera – Fotoaparatas – Įrašo rodymas
- Įrašo rodymo režime paspauskite įėjimo į meniu mygtuką, kur galima užrakinti/atrakinti bylą, arba rodyti prezentaciją (kai bylos apsauga yra aktyvi, piktograma "paveikslėlis raktas" bus rodoma LCD displejuje).

Mygtukas „aukštyn”

- Įrašymo / fotografavimo režime paspauskite, kad priartintumėte.
- Įrašymo režime ilgai palaikę pasuksite ekraną 180 laipsniu.
- Nustatymo meniu paspauskite, kad pereitumėte į ankstesnę padėtį.
- Rodymo režime paspauskite ankstesnės bylos pasirinkimą.
- Rodymo režime, jeigu kamera tuo metu rodo vaizdajuostę, paspauskite kad suktų vaizdajuostę atgal.

Mygtukas „žemyn”

- Įrašymo / fotografavimo režime paspaudę atitolinsite priartintą vaizdą.
- Režime įrašymas ilgu palaikymu įjungsite WiFi.
- Nustatymo meniu paspauskite perėjimui į kitą padėtį.
- Atkūrimo režime paspauskite norėdami pasirinkti kitą bylą.
- Atkūrimo režime. jeigu kamera tuo metu rodo vaizdo juostą paspauskite, kad eitumėte į priekį.

c) LED diodų būklės aprašymas

Diodo šviesa	Būklė	Reikšmė
Būklė LED kameros (raudona)	Mirkši	Įrenginys įrašinėja
	Šviečia	Įrenginys laukimo arba atkūrimo režime
	Nešviečia	Įrenginys išjungtas
Būklė LED laikiklio (mėlyna)	Šviečia	Baterijos pakrovimas
	Nešviečia	Pakrovimas užbaigtas

d) Pakuotės turinys

1. Kamera 1x	2. Pakrovėjas 1x	3. Kameros tvirtinimas 1x
4. Lipnus tvirtinimas 3M 2x	5. USB kabelis 1x	6. Įkrovimo laido laikiklis 3M 5x
7. Vadovas	8. Micro SD adapteris 1x	

Pagrindiniai veiksmai

a) Atminties kortelės instaliavimas

Įdėkite Micro SD kortelę taip, kad jungtys kortelėje būtų nukreiptos į kameros ekrano pusę. Dedant ar išimant SD kortelę kamera turi būti išjungta.

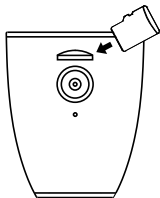



Mes rekomenduojame, kad jūs formatuoti kompiuterio kortelę ne rečiau kaip kartą per mėnesį.

Tai apsaugo nuo defektinių failų, kurie gali sugadinti ateityje kortelę kūrimą.

b) GPS lokalizatorius (pasirinktinai)

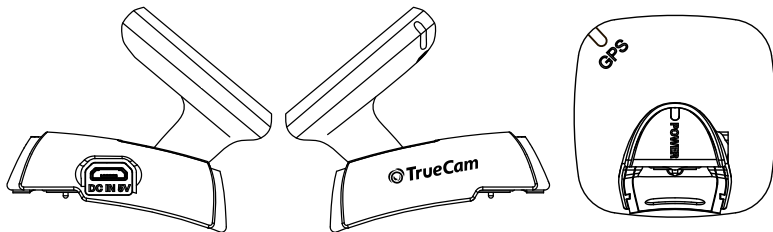
GPS modulis yra kameros laikiklyje.



Pritvirtinkite įrenginį priekiniame stikle su lipniu tvirtinimu. Jei įrenginys negali susijungti su palydovu pasirodys GPS klaidos piktograma . Po atitinkamo susijungimo su palydovu ekrane pasirodys sekanti GPS piktograma .

c) Pakrovimas

USB kabelio pagalba prijunkite kamerą per maitinimo lizdą į automobilio pakrovimo arba žiebtuvėlio lizdą. Įjunkite variklį. Kamera įsijungs automatiškai ir pradės įrašą

Įrenginio konfigūracija

a) Judesio atpažinimas

1. Norint pereiti į nustatymus įrašymo režime paspauskite mygtuką Meniu, o po to pasirinkite funkciją „Judesio detekcija“.
2. Jei kamera užregistruos savo diapazone judančius objektus ekrane pasirodys mirksintis raudonas taškas “ ● “ įrenginys pradės įrašinėti. Kai įrenginys jau neregistruos judesio savo diapazone įrašinėjimas automatiškai pasibaigs. Jeigu įrenginys nefiksuoja judančių objektų, jis automatiškai po 10 sekundžių nustoja įrašyti.

Past.: Nerekomenduojame naudoti judesio aptikimo funkcijos ir įrašymo tuo pačiu metu. Judesio Aptikimo funkcija šiuo atveju yra pranašesnė. Rekomenduojame, kad kamera būtų įkraunama pilnaverčiam naudojimui, kitu atveju įrašymo laiką riboja baterijos galia, kuri mažėja su kiekvienu įrašymu.

b) Kilpos įrašymas

Leidžia nepertraukiamai įrašinėti nepriklausomai nuo atminties kortelės talpos. Pasirinkimui turite tris laiko intervalus: 1 min / 3 min / 5 min / 10 min. Pasirinktas intervalas informuoja kokį ilgį turės įrašyti laiko tarpai. Šio nustatymo privalumas tai tas, kad neužsipildys visiškai atminties kortelė. Be to tokius mažus failus pvz. paprasčiau persiųsti el. paštu dėl įrodymo pristatymo.

c) Sistema LDWS (veikia tik su GPS moduliu)

Išvažiavimo iš eismo juostos įspėjimo sistema (LDWS) yra mechanizmu, kuris įspėja vairuotoją, kai tik automobilis pernelyg priartėja prie eismo juostos linijų. Ši sistema yra suprojektuota taip, kad minimalizuotų autoįvykius dėl vairuotojo dėmesio stokos, pavyzdžiui, išsiblašymo ar mieguistumo. Tai yra tik papildoma funkcija ir Gyva vaizdo įrašo peržiūra.

d) G-jutiklio funkcijos

Susidūrimo atveju gravitacinis jutiklis tiksliai užfiksuoja smūgio kryptį ir jėgą. Priklausomai nuo jutiklio jautrumo nustatymų įrenginys atpažins kada apsaugoti failą nuo pašalinimo. Dėmesio! Prie per didelio jautrumo G-jutiklio nustatymo failų apsaugojimas gali įsijungti netgi važiuojant nelygiu keliu. Dėl to gali greitai užsipildyti atminties kortelė.

Tris erdvines G-jutiklio ašis galima pamatyti paveikslėlyje:

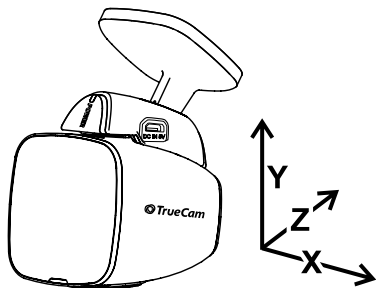

e) Parkavimo monitorius

Prie aktyvuotos meniu funkcijos „Parkavimo režimas“, kamera saugos Jūsų automobilį kai Jūs nebus. Jei automobilis nors kiek pajudės kamera pradės automatiškai įrašinėti. Jie judėjimas nepasikartos po 60 sekundžių įrašymas automatiškai pasibaigs, o kamera išsijungs. Įrenginio maitinimui naudojama integruota baterija. Įjungus stovėjimo režimą, nenaudokite fotoaparato maitinimo šaltinyje.

Pagrindinis valdymas

- piktogramų rodymas LCD ekrane - Įrašymo režime:

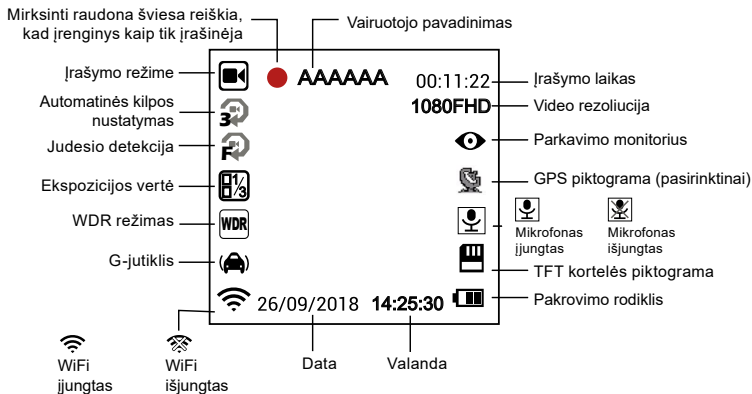

- piktogramų rodimas LCD ekrane - Laukimo režime:

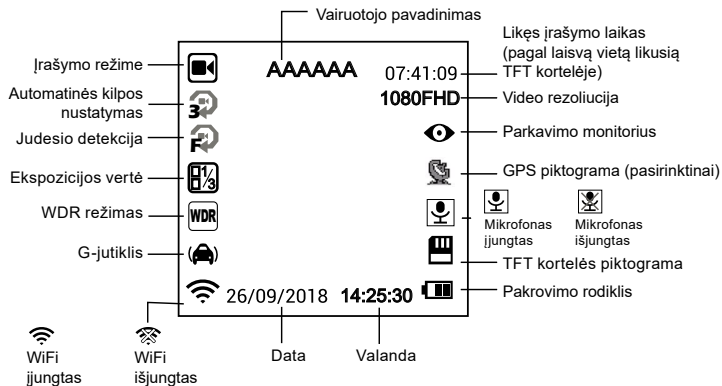

Režimai

a) Įrašymo režime

Mygtukas OK	Startas / Stop
Mygtukas Meniu / Režimo	Atidaro nustatymo meniu / Įrašymo metu užrakina aktualią bylą
Mygtukas „aukštyn“	Vaizdo priartinimas / Palaikymu pasuksite ekraną 180 laipsniu
Mygtukas „žemyn“	Vaizdo atitolinimas / Palaikymu įjungsite WiFi

b) Fotografavimas

Režime vaizdas ilgai nuspaudę mygtuką Meniu pereisite į fotografavimo režimą. Mygtuku Ok po to nufotografuosite. Paspaudę mygtuką Meniu fotografavimo režime pereisite į nustatymo režimą.

Mygtukas OK	Sukurs fotonuotrauką
Mygtukas Meniu / Režimo	Atidarys nustatymo meniu
Mygtukas „aukštyn“	Priartins vaizdą
Mygtukas „žemyn“	Atitolins vaizdą

c) Įrašymo režime

Kad įeitumėte 2x ilgai paspauskite mygtuką Meniu, po to su mygtukais Aukštyn ir Žemyn pasirinkite iš atminties kortos bet kokią vaizdą ar fotonuotrauką.

Mygtukas „aukštyn“	Ankstesnė byla / Peržiūrėti turi atgalinio persukimo 2x, 4x 8x funkciją
Mygtukas „žemyn“	Kita byla / Peržiūrėti turi pagreitintos peržiūros 2x, 4x 8x funkciją
Mygtukas OK	Startas / Stop / Patvirtinti
Mygtukas Meniu / Režimo	Atidsarys nustatymo Meniu

Svarbiausios funkcijos

GPS rodymas (pasirinktinai) – leidžia rodyti GPS padėtį tiesiogiai vaizdajuostėje. Pozicija rodoma koordinatėmis.

Greičio rodymas (pasirinktinai) – leidžia vaizdajuostėje rodyti greitį. Tai gali būti panaudota vėlesniam patikrinimui. Greitis yra rodomas pagal GPS palydovus ir yra tik orientacinis.

Failų apsauga – yra naudojamas vaizdo įrašo užrakinimui, kad nebūtų perrašytas kitu įrašu. Vaizdo įrašus galima užrakinti įrašymo režime ir peržiūros režime.

Judesio detekcija – naudojama automatiniam įrašymo įjungimui, jeigu kamera užfiksuoja pakankamus judesius, pvz. važiavima atbuline eiga.

Atidėtas išjungimas – ši funkcija naudojama kameros išjungimo atitolinimui išjungus jūsų automobilio variklį. Tokiu būdu galima turėti įrašą to, kas vyko apleidus jūsų automobilį.

Sujungimas

a) Prijungimas prie kompiuterio

1. Įdėkite Micro SD kortą į kompiuterį (Atitinkamai į USB, arba SD adapterį).
2. Atidarykite keičiamą diską ir peržiūrėkite bet kokią bylą.

Meniu nustatymai

Įrenginys dirba dviem režimais – įrašymas / fotografavimas ir peržiūra.

a) Atkūrimo režime

Funkcija	Meniu pozicija	Komentaras
Rezoliucija	1080FHD / 720P / WVGA 848x480 / VGA 640x480	Vaizdo įrašo rezoliucijos nustatymas.
Kilpos įrašymas	Įšj / 1 min / 3 min / 5 min / 10 min	Vaizdo įrašo laiko kilpos ilgio nustatymas.
Nuotraukos matmenys	12M / 10M / 8M / 5M / 3M / 2MHD / 1.3M	Nuotraukų rezoliucijos nustatymas.
Ekspozicija	+2.0 ; +5/3 ; +4/3 ; +1.0 ; +2/3 ; +1/3 ; 0 ; -1/3 ; -2/3 ; -1.0 ; -4/3 ; -5/3 ; -2.0	„+“ didesnio įrašymo šviesumo nustatymas. „-“ galima nustatyti tamsesnį įrašymą.
Balans beje boje	Auto / Dienos šviesa / Debesuota / Lemputė / Fluorescencija	Rekomenduojama nustatyti automatišką. Baltumo balansas priklauso nuo apšvietimo sąlygų.
Sekvencija	Išjungta / įjungta	Leidžia padaryti 3 sekvencines nuotraukas per sekundę.
Kokybė	Akušta / Normali / Ekonomiška	Kuo geresnę kokybę pasirinksite, tuo įrašas bus tikslesnis, bet užims daugiau vietos atminties kortelėje.
Sharpness	Strong / Normali / Soft	Ryškumas reiškia kontūro apribojimus įrašymo metu. Didesnis ryškumas geriau pagaus detales ir naudinga prie veido atpažinimo.
WDR	Įšj / įj	WDR nustatymas.
Judesio atpažinimas	Įšj / įj	„Judesio detekcija“ funkcijos nustatymas.
Parkavimo monitorius	Įšj / įj	„Parkavimo režimas“ funkcijos nustatymas.
G-Senzor	Įšj / įj	G-jutiklio jautrumo nustatymas.
Audio įrašymas	Įšj / įj	Garso įrašymo nustatymas.

Laiko rodymas	lj / Data / Data Valanda	Laiko rodymo įrašė nustatymas.
Registarska tablica	-----	Vairuotojo vardo nustatymas.
Data / Valanda	YY/MM/DD	Datos ir valandos nustatymas.
Atidėjimas išjungimas	lšj / 10 s / 20 s / 30 s	Atidėto kameros išjungimo nustatymas.
Automatinis išjungimas	lšj / 1 min / 3 min / 5 min	Po laiko nustatymo kamera laukimo režime pati išsijungs po apibrėžto laiko jei nebus judesio.
Garso signalai	lšj / lj	Kameros tonų išjungimo / įjungimo nustatymas.
Ekrano užsklanda	lj / 1 min / 3 min / 5 min	Šio nustatymo dėka po nustatyto laiko kameros ekranas gali išsijungti.
Dažnis	50Hz / 60Hz	Vaizdo įrašo dažnio nustatymas.
Kalba	Anglų / Prancūzų / Vokiečių / Rusų / Lenkų / Čekų / Slovakų / Vengrų	Kalbos nustatymas.
Suformatuoti	Atšaukti / OK	Duomenų formatavimas atminties kortelėje.
Gamykliniai nustatymai	Atšaukti / OK	Gamyklinių kameros nustatymų gražinimas.
Programinės įrangos versija	xxxx	Informaciją apie įrašyta programinę įrangą.

b) Įrašymo režime

Ištrinti	Pašalinti aktualų / Pašalinti visus
Apsaugojimai	Apsaugoti aktualų / Atblokuoti aktualų / Apsaugoti visus / Atblokuoti visus
Skaidrių rodymas	2 sekundės / 5 sekundės / 8 sekundės

Ijunkite "Wi-Fi" ir įdiekite

1. Pirmiausia instaliuokite į jūsų įrenginį programą prieinamą Android ir iOS.
Prašome nuskenuoti sekantį QR kodą programos atsisiuntimui.
2. Ijunkite WiFi tinkle TrueCam H5- pereikite į nustatymą → Nustatymas → WiFi → Ijungti.
Režime peržiūra įjunkite WiFi ilgai paspaudę mygtuką Žemyn.
3. Po WiFi įjungimo displejuje bus rodomas pavadinimas SSID: TrueCam H5 ir slaptažodis
PWD: 12345678
4. Jūsų įrenginyje pasirinkite WiFi kameros tinklą SSID: TrueCam H5 ir įveskite slaptažodį:
12345678 po to prisijunkite prie kameros.
5. Prijungę telefoną prie WiFi kameros tinklo kameroje švies piktograma WiFi žaliai.
6. Atstumas tarp TrueCam H5 ir įrengimo neturėtų būti ilgesnis 10m.



Programos įjungimas

1. Jeigu Jūsų įrenginys yra sėkmingai prijungtas prie WiFi tinklo TrueCam H5, atidarykite programą.
2. Atidarius programą programa automatiškai susijungs su TrueCam H5 ir jūsų įrenginyje bus rodomas vaizdo įrašas.

Programos valdymas

a) Vaizdo įrašas

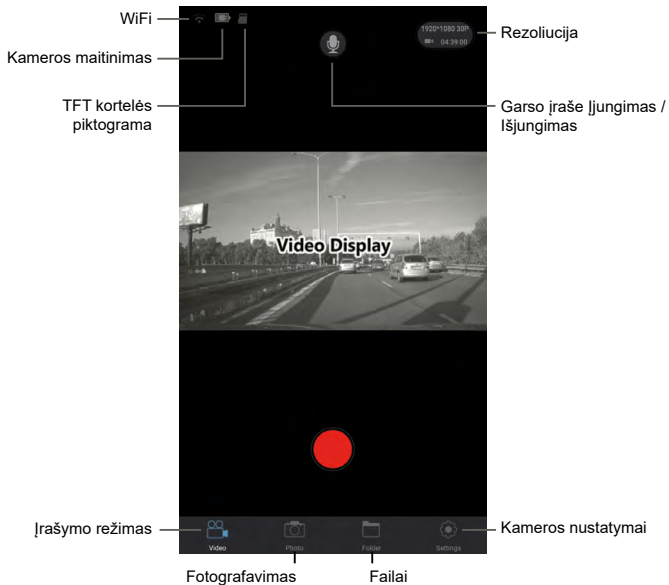

b) Atsisiųsti bylą sąrašą

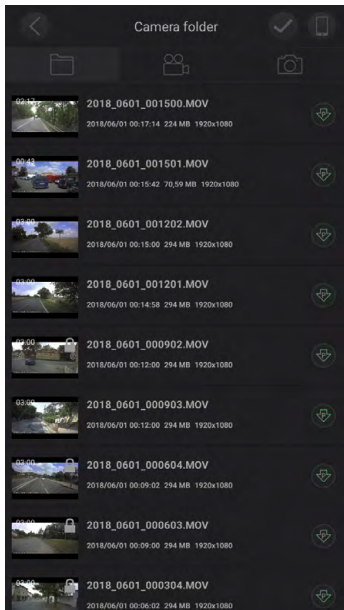

c) Kameros nustatymas su WiFi

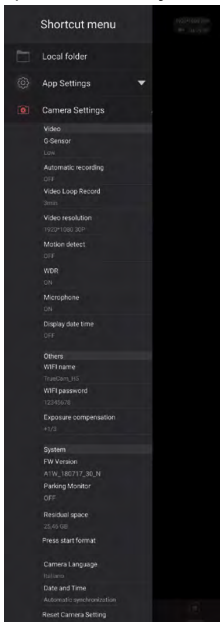

Lokalinės bylos

Programos versija

Senzoriaus G nustatymas

Automatinis įrašymas įjungiant

Laiko kilpa

Vaizdo raiška

Judesio aptikimas

Dinaminė WDR apimtis

Vaizdo garso įjungimas / išjungimas

Duomenų rodymas

Kameros pavadinimas (SSID)

Kameros Slaptažodis (PSW)

Ekspozicija

Verzija Firmware

Parkavimo modas

Laisva vieta atminties kortoje

Formatuoti atminties kortą

Kalba

Data ir laikas

Gamyklinis nustatymas

Techniniai parametrai

Kamera	Žiūrėjimo kampa	130° w 1080p
	Formatas	Mov, H. 264
Rezoliucija		1920x1080@30fps 1280x720@30fps 1280x720@60fps WVGA 848x480 VGA 640x480
Audio		Integruotas mikrofonas, galima įjungti arba išjungti
LCD		1,5 coliai, LCD ekranas
Nuotraukos rezoliucija		4032x3024 / 3648x2736 / 3264x2448 / 2592x1944 / 2048x1536 / 1920x1080 / 1280x960
G-Senzor		Stipraus smūgio metu įrenginys automatiškai įrašys paskutinį įrašą ir pasaugos jį nuo pašalinimo.
Lokalizatorius GPS (pasirinktinai)		GPS lokalizatorius maršruto, pozicijos, greičio ir laiko užrašymui. Galima atkurti maršrutą ir poziciją per Maps.
Kitos funkcijos		Įrašymas kilpoje. Jei atminties kortelėje nebus jau laisvos vietos, kamera automatiškai keisti pirmus failus. Todėl nebus sustabdytas įrašymas.
		Apsauga nuo saugomų failų pašalinimo.
		Automatiškas įrašymo įjungimas po maitinimo pajungimo (variklio užvedimas).
Atminties kortelės lizdas		Palaiko Micro SD korteles iki 64GB (rekomenduojama naudoti 10 klasės korteles).
Kalba		Anglų / Prancūzų / Vokiečių / Rusų / Lenkų / Čekų / Slovakų / Vengrų

Sąsaja	USB 2.0
Baterija	420 mAh
Maitinimas	12-24V
Darbo temperatūra	-5°C ~ 40°C
Spalva	Juoda
Matmenys	54 x 45 x 45 mm

Pagaminta Kinijoje.

Platintojas neatsako už klaidas spaudinyje.

Pirmą kartą prisijungus, turėsite perskaityti instrukciją.

Atsargumo priemonės ir pastabos

- Dėl Jūsų pačių saugumo negalima keisti kameros nustatymų vairuojant.
- Kameros naudojimui automobilyje reikia turėti tvirtinimą prie stiklo. Kamerą tvirtinkite tokioje vietoje, kad netrukdytų vairuotojui ir nekliudytų oro pagalvių atidarymo atveju.
- Joks daiktas negali blokuoti kameros objektyvo, bei arti jo būti medžiagos atspindinčios šviesą. Objektyvas turi būti švarus.
- Jeigu automobilio priekinis stiklas turi refleksinį sluoksnį arba yra šildomas, tai gali riboti įrašo kokybę, visų pirma GPS signalą.
- Patamsintas priekinis automobilio stiklas gali įtakoti įrašo kokybę.

Saugumo priemonės

- Naudokite pakrovėją esantį rinkinyje su kamera. Kito pakrovėjo panaudojimas gali sutrikdyti veikimą ir sukelti pavojų.
- Nenaudokite pakrovėjo labai drėgnose vietose. Nelieskite pakrovėjo šlapiomis rankomis arba kai stovite vandenyje.
- Jei naudojate pakrovėją įrenginio ar baterijos pakrovimui, užtikrinkite atitinkamą jo aplinkos vėdinimą. Neuždenkite pakrovėjo popieriumi ar kitais daiktas, kad neriboti jo aušinimo. Nenaudokite pakrovėjo kai jis yra krepšyje.

- Junkite pakrovėją tik į atitinkamą maitinimo šaltinį. Reikalavimai susiję su įtampa yra ant produkto korpuso ir/arba pakuotės.
- Nenaudokite pakrovėjo su pažeistu kabeliu. Pažeidimo atveju nebandykite taisyti savarankiškai!
- Jei prietaisas per labai išils nedelsiant atjunkite jį iš elektros.
- Įrenginį reikia krauti prižiūrint.
- Paketas gali turėti mažas detales, kurios gali būti pavojingi vaikams. Produktas turi būti nepasiekiamo jovietoje, kur negali pasiekti vaikas. Dėl to, kad vaikas gali užspringti mažomis detalėmis jeigu ji prarys, taip gali atsitikti ir su celofaniniais maišais ir su mažais daiktas.

Saugumo priemonės naudojant Li-on bateriją

- Prieš pirmą panaudojimą pilnai pakraukite bateriją.
- Pakrovimui naudokite tik pakrovėją, kuris skirtas duoto tipo baterijoms.
- Naudokite standartinius maitinimo kabelius. Kitu atveju prietaisas gali sugesti.
- Niekada nejunkite prie pakrovėjo baterijos, kuri mechaniškai pažeista arba turi pažeistą (išgaubtą) paviršių. Tokia baterija negali būti naudojama, nes sukelia sprogimo pavojų.
- Nenaudokite pažeisto tinklinio adapterio arba pakrovėjo.
- Įkrovimas turėtų būti atliekamas kambario temperatūroje. Niekada nekraukite kai temperatūra žemesnė kaip 0°C arba aukštesnė kaip 40°C.
- Saugokite bateriją nuo kritimo, nepradurkite jos, pasirūpinkite, kad ji nebūtų sugadinta kitu būdu. Nebandykite remontuoti pažeistos baterijos savarankiškai.
- Saugokite pakrovėją ir baterijas nuo drėgmės, vandens, lietaus, sniego ar kitų kritulių.
- Nepalikite baterijos automobilyje, saugokite nuo saulės šviesos ir nedėkite arti šilumos šaltinių. Stipri šviesa ar aukšta temperatūra gali sužaloti bateriją.
- Įkraunant niekada nepalikite baterijų be priežiūros. Trumpas jungimas arba per didelis įkrovimas (akumulatoriaus netinkančio greitai įkrovimui, įkrovimui srove su per didelė įtampa arba sugesęs pakrovėjui) gali sukelti agresyvių cheminių substancijų išplaukimą, sprogimą, o netgi gaisrą!
- Situacijoje, kai įkraunant baterija peršils, nedelsiant atjunkite bateriją.
- Pakrovėjo arba maitinamo akumulatoriaus nedėkite įkrovimo metu ant arba prie degių daiktų. Atkreipkite dėmesį į užuolaidas, kilimus, staltieses ir pan.
- Kai prietaisas pilnai pasikraus, atjunkite jį dėl saugumo priežasčių.
- Laikykite bateriją vaikams ir naminiams gyvūnams nepasiekiamoje vietoje.
- Niekada nebandykite išardyti įkroviklio arba baterijos.
- Jei baterija integruota, niekada nebandykite išardyti įrenginio, jei nebuvo sutarta kitaip. Bent kokie tokio tipo bandymai susiję su produkto sužalojimo rizika, o galutinai galima netekti garantijos.

- Nemeskite panaudotų ar pažeistų baterijų į šiukšlių dėžę, ugnį ar šildymo įrenginius, bet perduoti jį į Pavojingų atliekų surinkimo punktus.

Įrangos priežiūra

- Įrangos priežiūra užtikrins gerą veikimą ir sumažins sugedimo riziką.
- Saugokite prietaisą nuo drėgmės ir ekstremalių temperatūrų bei venkite ilgo saulės ir UV šviesos veikimo.
- Saugokite prietaisą nuo pažeidimų ar stiprių dūžių.
- Saugokite nuo didelių temperatūros pakitimų. Gali tai sukelti drėgmės kaupimąsi prietaiso viduje, kas prives prie pažeidimo. Jei drėgmė atsiras palaukite kol prietaisas visiškai išdžius.
- Ekraną paviršių galima lengvai subraižyti. Saugokite ekraną paviršių nuo aštrių daiktų.
- Niekada nevalykite prietaiso kai prietaisas veikia. Valykite ekraną ir vidines prietaiso dalis su minkštu, neturintiu pūkelių skudurėliu. Ekraną valymui nenaudokite popierinių rankšluosčių.
- Nebandykite ardyti, remontuoti ar modifikuoti įrenginio. Prietaiso ardymas, remontas ar modifikacija gali sugadinti prietaisą ir anuliuos garantiją, gali netgi sužaloti kūną.
- Prietaiso laikymo vietoje nelaikykite degių skysčių, dujų ar sprogstamų medžiagų.
- Saugant nuo vagystės nepalikite prietaiso ir aksesuarų matomoje vietoje automobilyje.
- Peršilimas gali pažeisti prietaisą.

Kita informacija

1) Perbraukto konteinerio simbolis esantis ant produkto arba protėtoje dokumentacijoje reiškia, kad pabaigus naudojimą negalima išmesti elektrinio arba elektroninio įrangos kartu su kasdienėmis atliekomis. Produktą reikia pristatyti į atitinkamą elektrinių ir elektroninių įrenginių skirtų perdirbimui surinkimo punktą tinkamam jų perdirbimui. Produktų surinkimo vietoje jie priimami nemokamai. Tinkamai šalinant tokio tipo produktus padedate išsaugoti vertingus gamtinius išteklius ir neutralizuoti bet kokią galimą neigiamą poveikį aplinkai ir žmonių sveikatai, kas gali būti netinkamo atliekų šalinimo rezultatu. Norint gauti daugiau informacijos prašome susisiekti su vietinėmis valdžiomis arba artimiausiu surinkimo punktu. Tokio tipo atliekų neatitinkamas šalinimas baudžiamas kaip numatyta atitinkamose valstybinėse nuostatose. Informacija vartotojams apie elektrinės ir elektroninės įrangos perdirbimą (įmonių atveju): Detalią informaciją apie atitinkamą elektrinės ir elektroninės įrangos perdirbimą galite gauti pas pardavėją ar tiekėją. Informacija vartotojams iš valstybių nesančių Europos Sąjungoje apie elektrinės ir elektroninės įrangos perdirbimą: Šis simbolis (perbrauktas konteineris) galioja tik Europos Sąjungoje. Detalią informaciją apie atitinkamą elektrinės ir elektroninės įrangos perdirbimą galite gauti valstybinėse įstaigose arba pas pardavėją. Viskas apibrėžta su perbraukto konteinerio simbolio pagalba produkto pakuotėje arba prijungtoje dokumentacijoje.



2) Garantines pretenzijas prašau teikti pirkimo vietoje. Techninių problemų ar klausimų atveju susisiekite su pardavėju, kuris informuos apie tolimesnius veiksmus. Reikia laikytis nuorodų dėl darbo su elektriniais įrenginiais, o maitinimo kabelį jungti tik į atitinkamus elektros lizdus. Vartotojas nėra įliotas demontuoti įrangos nei keisti jokių jo dalių. Apsauginių dangčių atidarymas arba pašalinimas gresia elektros smūgiu. Neatitinkamas įrangos montavimas ir jo prijungimas gali taip pat sukelti elektros smūgį.

Garantijos laikotarpis baterijai tai 24 mėnesiai, jei nesutarta kitaip. Garantijos laikotarpis baterijai tai 24 mėnesiai, o jos našumo garantijos laikotarpis tai 6 mėnesiai.

Atitikties deklaracija

Bendrovė elem6 s.r.o. pareiškia, kad visi TrueCam H5 prietaisai atitinka direktyvos 2014/53/EU ir 2014/30/EU reikalavimus. Produktai skirti parduoti Vokietijoje, Čekijoje, Slovakijoje, Lenkijoje, Vengrijoje ir kitos ES valstybėse. Atitikties deklaracija galima atsisiųsti iš tinklapio: www.truecam.com/support/doc



Dažnių juosta (dažnių juostos), kurioje radijo įranga veikia: 2.412–2.472 GHz

Maksimalus radijo dažnių galia perduodami dažnių juostoje (dažnių juostose), kurioje (kuriame) Radijo įranga veikė: 10,2 dBm

Gamintojas:

elem6 s.r.o., Braškovská 308/15, 16100 Praha 6

www.truecam.com

TrueCam® prekinis ženklas yra registruotas prekinis ženklas ir jo produktai yra apsaugoti pramoninio dizaino. Visos teisės saugomos.

TrueCam

TRUECAM H5

**Автомобильная
видеокамера со встроенным
WiFi и магнитным
креплением**

- *1080P Full HD*
- *GPS-локатор (дополнительно)*
- *Wi-Fi*
- *Магнитный кронштейн*

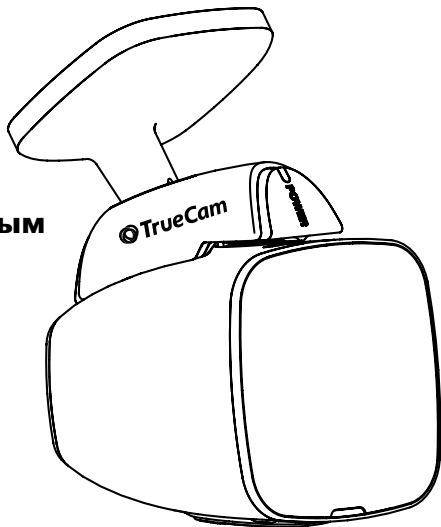

TrueCam H5

Руководство пользователя

Основные сведения о продукте	1
a) Основные сведения о камере	1
b) Функции кнопок	2
c) Список состояний LED-индикаторов	3
d) Содержимое упаковки	3
Основное управление.....	4
a) Установка карты памяти Micro SD	4
b) *GPS модуль	4
c) Питание	5
Основные функции	6
a) Детектор движения.....	6
b) Петля времени.....	6
c) Система LDWS.....	6
d) Функция G-сенсора.....	6
e) Режим парковки	7
Режимы.....	10
a) Режиме записи.....	10
b) Режим фотографии	10
c) Режиме воспроизведения	10
Важные функции	11
Связность.....	11
a) Подключение к компьютеру	11
Меню настроек	12
a) В режиме записи.....	12
b) В режиме воспроизведения	13
Программный проигрыватель	18
Технические данные	19

* GPS модуль (дополнительно).

Основные сведения о продукте

а) Основные сведения о камере

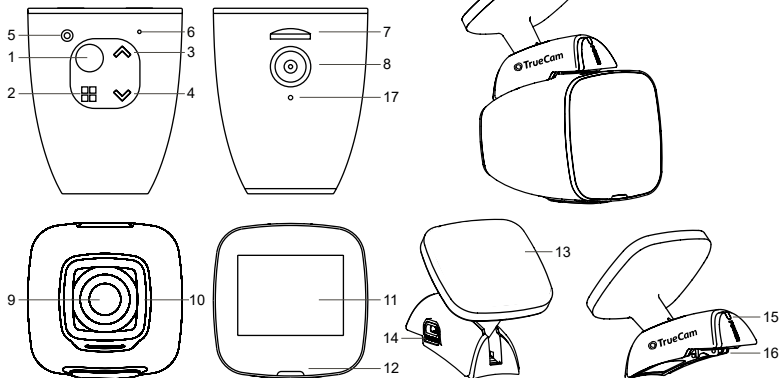

1. Главный выключатель / ОК	7. Слот для карты памяти	13. Кронштейн с наклейкой типа ЗМ
2. Кнопка режима / Меню	8. Вход магнитного питания камеры	14. USB-порт
3. Кнопка «Вверх»	9. Объектив	15. Индикатор питания
4. Кнопка «Вниз»	10. Закаленное оптическое стекло	16. Выход магнитного питания
5. Кнопка Reset	11. ЖК-дисплей	17. Разъем GPS
6. микрофон	12. LED-индикатор	

в) Функции кнопок

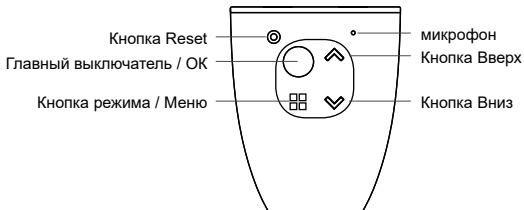

Главный выключатель / ОК

- Чтобы выключить или включить устройство, нажмите эту кнопку и удерживайте ее приблизительно 2–3 секунды.
- В режиме записи эта кнопка работает как старт/пуск.
- В режиме настроек эта кнопка используется для подтверждения.

Кнопка «Сброс» (Reset)

- Если в устройстве возникнут неполадки, нажмите эту кнопку для аварийного выключения.

Кнопка режима / Меню

- Если нажать эту кнопку в режиме записи, то появится меню настроек видеоизображения. Если дважды нажать кнопку, то появится меню настроек видеокамеры.
- Если нажать эту кнопку в режиме видеозаписи (в процессе записи), то запись будет вручную защищена от удаления в процессе циклической смены записей.
- В режиме настроек эта кнопка выполняет функцию «назад».
- Долгим нажатием переключаются режимы: видеокамера – фотоаппарат – воспроизведение
- Если нажать эту кнопку в процессе воспроизведения, то появится меню, в котором можно заблокировать (защитить от удаления) и разблокировать файл или слайд-шоу (если включена защита файла, то на экране появится символ ключа).

Кнопка «Вверх»

- Нажатие в режиме видеозаписи или фотосъемки – приближение.
- Долгое нажатие в режиме видеозаписи – поворот экрана на 180°.
- Нажатие в режиме настроек – переход в предыдущий пункт меню.
- Нажатие в режиме воспроизведения – выбор предыдущего файла.
- Нажатие в режиме воспроизведение, непосредственно во время проигрывания файла – перемотка назад.

Кнопка «Вниз»

- Нажатие в режиме видеозаписи или фотосъемки – отдаление ранее приближенного изображения.
- Долгое нажатие в режиме видеозаписи – включение WiFi.
- Нажатие в режиме настроек – переход в предыдущий пункт меню.
- Нажатие в режиме воспроизведения – выбор последующего файла.
- Нажатие в режиме воспроизведение, непосредственно во время проигрывания файла – перемотка вперед.

с) Список состояний LED-индикаторов

Свет индикатора	Состояние	Значение
Индикатор состояния видеокамеры (красный)	мигает	Устройство записывает
	горит	Устройство в режиме ожидания или воспроизведения
	не горит	Устройство выключено
Индикатор состояния кронштейна (синий)	горит	Зарядка аккумулятора
	не горит	Устройство заряжено

d) Содержимое упаковки

1. Видеокамера 1x	2. Зарядное устройство 1x	3. Держатель камеры 1x
4. Наклейка 3М 2x	5. USB-кабель 1x	6. Держатель кабеля питания ипа 3М 5x
7. Руководство по эксплуатации	8. Переходник для Micro SD 1x	

Основное управление

а) Установка карты памяти Micro SD

Вставьте карту Micro SD в слот так, чтобы коннекторы на карте были повернуты к дисплею камеры. Карту SD вставляйте и выбирайте только тогда, когда камера выключена.

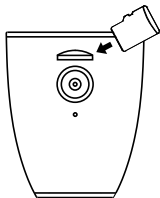



Рекомендуем раз в месяц отформатировать карту в компьютере. Это предотвратит образование дефектных файлов, которые в будущем могут карту повредить.

б) GPS модуль (дополнительно)

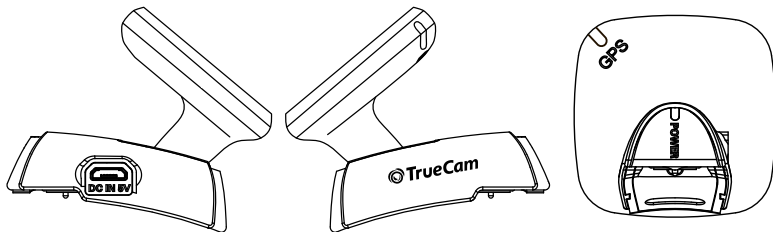
Модуль GPS расположен в самом кронштейне видеокamеры.



При помощи наклейки 3М закрепите устройство на лобовом стекле. Если устройству не удастся установить соединение со спутником, на дисплее появится символ ошибки GPS . После успешного получения ответного сигнала спутника на дисплее появится символ GPS .

с) Питание

Зарядным кабелем соедините разъем USB в кронштейне с зарядной розеткой автомобиля / прикуривателем, затем заведите двигатель. Видеокамера автоматически включится и начнет записывать видео. Примечание. Запись начнется только в том случае, если питание зарядной розетки автомобиля начинает подаваться при повороте ключа зажигания.

Основные функции

а) Детектор движения

1. В режиме записи нажмите на кнопку Меню для входа в настройки, потом выберите функцию Детектор движения.
2. Если камера заметит в своем поле движущиеся объекты, на экране начнет мигать красная точка «●» и о устройство начнет записывать. Если камера не обнаруживает движущихся объектов в поле зрения, то спустя 10 секунд она автоматически прекращает запись.

Примечание. Не рекомендуется одновременно использовать функцию обнаружения движения и циклическую запись. С этой точки зрения функция обнаружения движения является приоритетной. Для полноценного использования рекомендуется, чтобы видеочамера получала питание от бортовой сети, иначе время ее работы будет ограничено ресурсом аккумулятора, который исчерпывается в процессе записи.

б) Петля времени

Позволяет непрерывно снимать видео независимо от емкости карты памяти. Можно выбрать из трех временных интервалов: 1 мин / 3 мин / 5 мин / 10 мин. Выбранный интервал определяет, как долго камера сохранит записи. Преимуществом этой настройки является то, что ваша карта памяти никогда не заполнится полностью. Кроме того, намного проще отправить небольшие файлы по электронной почте для использования в качестве доказательства.

с) Система LDWS (работает только с модулем GPS)

Система предупреждения об отклонении с полосы движения – это механизм, предупреждающий водителя, когда он начинает отклоняться от полосы движения, по которой он ехал. Эта система предназначена для предотвращения аварий, вызванных невнимательностью водителя – например, рассеянностью или сонливостью. Это – только дополнительная функция, представляющая собой анализ видеоизображения в режиме реального времени.

д) Функция G-сенсора

В случае коллизии сенсор дает направление удара и точные информации о нем. В соответствии с выбранной

чувствительностью устройство знает, когда запись должна быть защищена от удаления. Осторожно, при высокой чувствительности G-сенсора, файлы могут самопроизвольно блокироваться и во время езды по неровных дорогах. Карта памяти может быстро заполняться.

Направление G-сенсора изображено на следующей картинке:

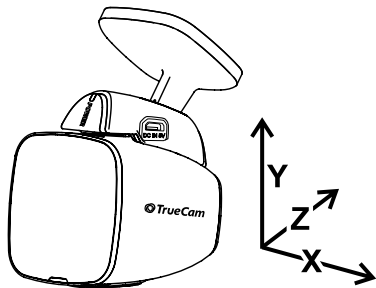

е) Режим парковки

После включения функции режим парковки в меню, камера будет защищать автомобиль во время вашего отсутствия. Если автомобиль двинется хотя бы немного, камера автоматически начинает запись. Через 60 секунд запись останавливается, и камера выключается, если движение не повторяется. Устройство использует встроенный аккумулятор. Когда включен режим парковки, не включайте камеру в блок питания.

Основное управление

- символы на дисплее в режиме записи:

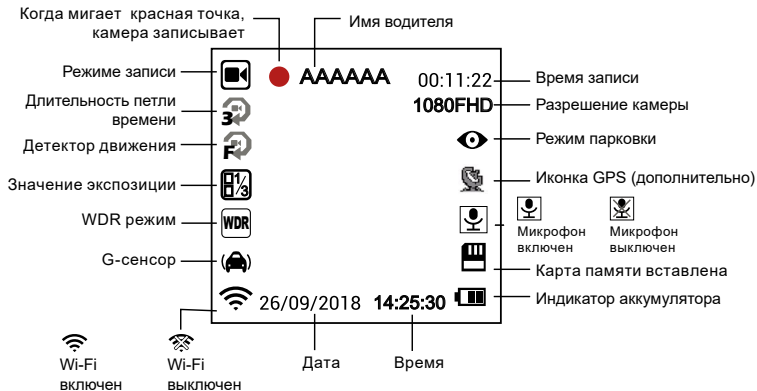

- символы на дисплее в режиме ожидания:

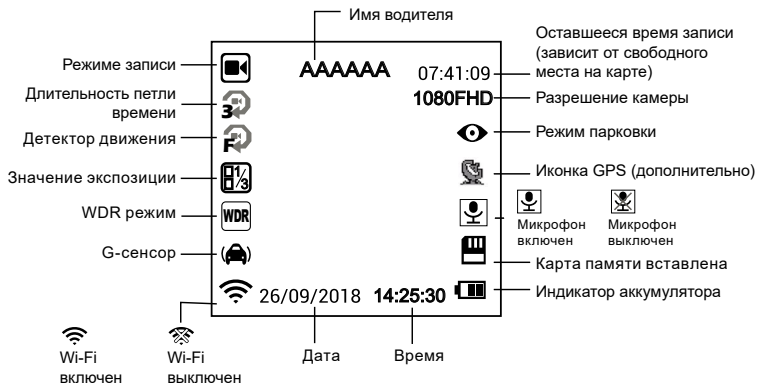

Режимы

а) Режиме записи

Главный выключатель / ОК	Пуск / Стоп
Кнопка режима / Меню	Открывает меню настроек / при воспроизведении защищает текущий файл от удаления
Кнопка «Вверх»	Приближение изображения / долгое нажатие переворачивает экран на на 180°
Кнопка «Вниз»	Отдаление изображения / долгое нажатие включает WiFi

б) Режим фотографии

Если в режиме видеозаписи нажать и придержать кнопку «Меню», то камера перейдет в режим фотографирования. Чтобы сделать фотоснимок, нажмите кнопку «ОК». Если в режиме фотографирования нажать кнопку «Меню», то на экране появится меню настроек.

Главный выключатель / ОК	Делает фотоснимок
Кнопка режима / Меню	Открывает меню настроек
Кнопка «Вверх»	Приближает изображение
Кнопка «Вниз»	Отдаляет изображение

с) Режиме воспроизведения

Двойным долгим нажатием кнопки «Меню» перейдите в режим воспроизведения, затем кнопками «Вверх» и «Вниз» выберите нужный видеофайл или фотографию на карте памяти.

Кнопка «Вверх»	Предыдущий файл / при воспроизведении – обратная перемотка на скорости 2x, 4x 8x
Кнопка «Вниз»	Следующий файл / при воспроизведении – перемотка вперед на скорости 2x, 4x 8x
Главный выключатель / ОК	Пуск / Стоп / Подтвердить
Кнопка режима / Меню	Открывает меню настроек

Важные функции

Изображение GPS (дополнительно) – Изображает GPS местоположение прямо в записи. Местоположение изображается в виде координат.

Изображение скорости (дополнительно) – Изображает скорость прямо в записи. Это может использоваться для контроля позже. Скорость отображается на основе данных GPS и является только ориентировочной.

Защита файлов – предназначена для блокировки видеофайла, чтобы он не был заменен другим в ходе циклической записи. Можно заблокировать видеоизображение как в режиме записи, так и в режиме воспроизведения.

Детектор движения – предназначен для автоматического включения записи, когда камера замечает достаточное движение – например, отступление назад.

Задержка автовыкл – эта функция предназначена для того, чтобы камера дольше не выключалась после того, как двигатель автомобиля перестанет работать. Таким образом можно записать, что произойдет после того, как вы отойдете от своей машины.

Связность

а) Подключение к компьютеру

1. Вставьте карту Micro SD в компьютер (в переходник USB или SD).
2. Откройте папку сменного диска и воспроизведите любой файл.

Меню настроек

Устройство работает в двух режимах: видеозапись / фотографирование и воспроизведение.

а) В режиме записи

Функция	Пункт в меню	Описание
Разрешение видео	1080FHD / 720P / WVGA 848x480 / VGA 640x480	Настройка разрешения видео.
Настройка петли	Выкл. / 1 мин / 3 мин / 5 мин / 10 мин	Настройка продолжительности петли времени.
Размер фотографии	12M / 10M / 8M / 5M / 3M / 2MHD / 1.3M	Настройка разрешения фотографии.
Коррекция экспозиции	+2.0 ; +5/3 ; +4/3 ; +1.0 ; +2/3 ; +1/3 ; 0 ; -1/3 ; -2/3 ; -1.0 ; -4/3 ; -5/3 ; -2.0	При настройке на сторону "+" устройство автоматически осветлит изображение, при выборе "-" будет более темным.
Баланс белого цвета	Авто / солнце / пасмурно / лампочка / флуоресценция	При нормальных условиях, выберите Авто. Если камера не улавливает естественные цвета, вручную настройте в зависимости от условий.
Слайд-шоу	включить / выключить	Позволяет делать 3 последовательных снимка в секунду.
Качество	высшее / хорошее / нормальное	Za normálních okolností vyberte možnosť Auto. Pokud fotoaparát nezachytí prítomné farby, ručne nastavte podľa podmienok.
Четкость	Стандартный / Высокий / Низкий	Указывает степень четкости контуров в течение записи. Для лучших деталей и распознавания лиц выберите высокую четкость
WDR	включить / выключить	Настройка WDR.
Детектор движения	включить / выключить	Настройка функции детектор движения.

Режим парковки	включить / выключить	Настройка функции режим парковки.
G-сенсор	выключить / низкий / средний / высокий	Настройка чувствительности G-сенсора.
звук	включить / выключить	Настройка аудио записи.
Режим парковки	-----	Настройка функции режим парковки.
Дата / время	ГГ / ММ / ДД	Настройка даты и времени.
Задержка автовыкл	Выключить / 10с / 20с / 30с	Настройка отсрочки выключения камеры.
Авто выключение	Выключить / 1 мин / 3 мин / 5 мин	Эта функция выключит камеру после отключения от питания через выбранное время.
Звук кнопок	включить / выключить	Настройка выключ. / включ. звуков камеры.
Заставка экрана	Выключить / 1 мин / 3 мин / 5 мин	Настройка заставки экрана передней камеры.
Частота	50Гц / 60Гц	Настройка частоты видео.
Язык	английский / французский / немецкий / венгерский / чешский / польский / русский / литовский / словацкий	Настройка языка.
Форматировать	Отмена / ОК	Форматирует данные на карте памяти.
Перезагрузить	Отмена / ОК	Вернет заводские настройки.
Версия по	xxxx	Изобразит версию прошивки.

б) В режиме воспроизведения

Удалить	Удалить текущее / Удалить все
ЗащиТа	Заблокировать текущее / разблокировать текущее / Заблокировать все / разблокировать все
Слайд-шоу	2 сек. / 5 сек. / 8 сек.

Включение WiFi и установка программного приложения

1. Сначала установите в вашем мобильном устройстве программное приложение, которое существует для Android и iOS.
Чтобы загрузить программное приложение, сканируйте следующий код QR.
2. Включите WiFi на устройстве TrueCam H5: Настройки → Настройки → WiFi → Включить. Находясь в режиме воспроизведения, можно просто включить WiFi долгим нажатием кнопки «Вниз».
3. После включения WiFi на дисплее появится название SSID: TrueCam H5 и пароль PWD: 12345678
4. Выберите на своем мобильном устройстве сеть WiFi видеочамеры с SSID: TrueCam H5 и введите пароль: 12345678, после чего произойдет соединение с камерой.
5. После того, как телефон подключится к сети WiFi видеочамеры, символ WiFi на камере станет зеленым.
6. Расстояние между TrueCam H5 и мобильным устройством должно составлять не более 10 м.



Включение программного приложения

1. Если ваше мобильное устройство успешно подключилось к сети WiFi TrueCam H5, откройте программу.
2. После открытия программа автоматически подключится к TrueCam H5, и на вашем мобильном устройстве автоматически начнется трансляция видеоизображения в режиме реального времени.

Управление программой

а) Трансляция видеоизображения в режиме реального времени

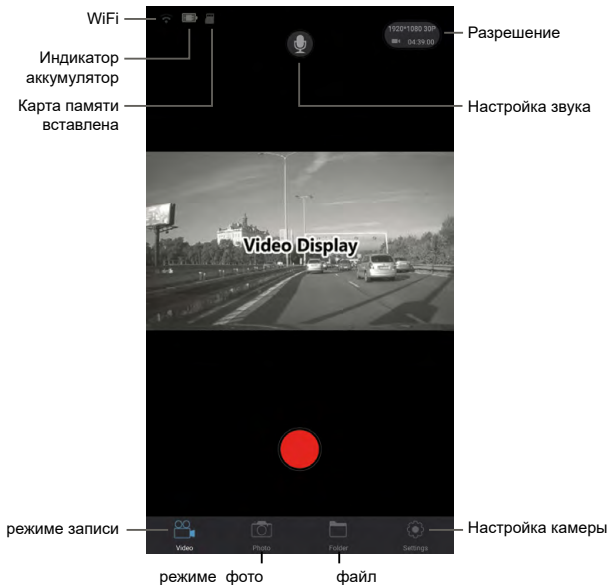

б) Загрузить список файлов

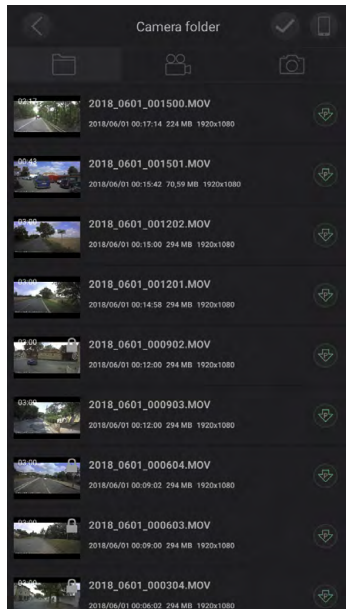

с) Настройка камеры по сети WiFi

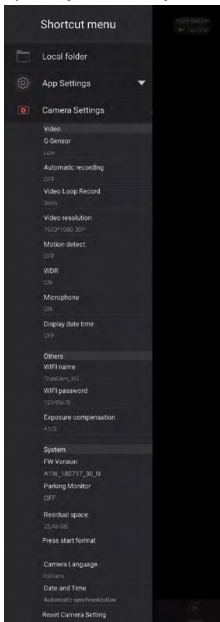

Локальные файлы

Версия программы

G-сенсор

Автоматическая запись при включении

Петля времени

Разрешение

Детектор движения

WDR

Звук

Отображение даты

Название (SSID) видеокамеры

Пароль (PSW) видеокамеры

Exprozice

Версия прошивки

Режим парковки

Свободное место на карте памяти

Заводские настройки

Язык

Дата / время

Отметка времени

Программный проигрыватель

* Для изображения проигрыватель использует данные модуля GPS, не входящего в комплект

Автомобильная видеочамера TrueCam H5 позволяет использовать интеллектуальные и полезные программные приложения, благодаря которым одновременно можно вывести на экран видеозапись, изображение трассы на карте, координаты GPS и скорость.

Driving Recorder Player

TRC H3 2017/01/04 19:51:35 E14 133 N60 060 SPEED 41.6 kmh

000:23 003:00

Speed unit: kmh Map type: google map Language: English

Map Satellite

Google Map data ©2018 Google Terms of Use Report a map error

Current Speed: 41.68

Current Latitude: 50.085 Current Longitude: 14.132

Help View Full Map

1/4 1/2 1 2 4 8

Пожалуйста, загрузите здесь: http://truecam.com/download/H5_player.zip

Технические данные

Камера	Угол обзора	130° при 1080p
	Формат и сжатие	Mov, H. 264
Разрешение		1920x1080@30fps 1280x720@30fps 1280x720@60fps WVGA 848x480 VGA 640x480
Звук		Встроенный микрофон с возможностью выключения кнопкой или в меню.
ЖК-дисплей		1,5 -дюймовый
Разрешение фотографии		4032x3024 / 3648x2736 / 3264x2448 / 2592x1944 / 2048x1536 / 1920x1080 / 1280x960
G-сенсор		Устройство автоматически защищает последние файлы от удаления после более резкого удара.
GPS-локатор (дополнительно)		GPS-локатор для записи маршрута, позиции, скорости и времени. Возможность просмотра маршрута и позиции в Maps.
Другие функции		Непрерывная циклическая запись. После заполнения памяти, первый файл автоматически заменяется новым. Запись никогда не прервется.
		Функция защиты файлов: Если файл под защитой, не будет удален циклической записью.
		Запись начинается автоматически, как только камера подключится к источнику питания (заводится машина).

Слот для карты памяти	Слот для карты памяти с объемом до 64 GB (мин. объем 8 GB) рекомендуем карты Class 10
Язык	английский / французский / немецкий / венгерский / чешский / польский / русский / литовский / словацкий
Порты	USB 2.0
Аккумулятор	Встроенный 420 mAh аккумулятор
Зарядное устройство	12-24V зарядное устройство
Рабочая температура	-5°C ~ 40°C
Цвет	Черный
Размер	54 x 45 x 45 MM

Сделано в Китае.

Ошибки печати защищены.

Правила и предупреждения

- В целях безопасности, не занимайтесь настройками этого устройства во время езды за рулем.
- При использовании рекордера в автомобиле необходим оконный держатель. Рекордер прикрепите на подходящем месте так, чтобы не препятствовал обзору водителя или активации подушки безопасности.
- Убедитесь, что объектив камеры ничто не блокирует и что рядом с ним не находится отражающий материал. Объектив должен быть всегда чистым.
- Если лобовое стекло автомобиля тонировано или подогревается, то это может снизить качество видеозаписи и, в первую очередь, ухудшить прием сигнала GPS.
- При обычной работе не рекомендуется включать детектор движения. Это может привести к быстрому переполнению карты памяти. Не рекомендуется одновременно использовать функцию обнаружения движения и циклическую запись. Функция обнаружения движения имеет преимущество перед функцией циклической записи, поэтому видеочамера руководствуется функцией обнаружения движения.
- Камера в первую очередь предназначена для работы с непрерывным питанием.

Примечание по безопасности для Li-ion аккумулятора

- Перед первым использованием аккумулятор необходимо полностью зарядить.
- Для зарядки используйте только зарядные устройства, которые предназначены для данного типа аккумулятора.
- Для зарядки используйте стандартные кабели, в противном случае это может привести к повреждению устройства.
- Никогда не подключайте к механически поврежденным зар. устройствам или к распухшим аккумуляторам. Грозит опасность взрыва.
- Не пользуйтесь поврежденным адаптером или зарядным устройством.
- Заряжайте при комнатной температуре, никогда не заряжайте при температуре ниже 0 ° C или выше 40 ° C.
- Избегайте падений аккумулятора, не прокалывайте его и не повреждайте каким-либо способом. Не пытайтесь починить поврежденный аккумулятор.
- Не подвергайте зарядное устройство или аккумулятор воздействию влаги, воды, дождя, снега или любой другой жидкости.
- Не оставляйте аккумулятор в автомобиле, не подвергайте его воздействию прямых солнечных лучей и не оставляйте его вблизи от источников тепла. Сильный свет или высокие температуры могут повредить аккумулятор.
- Никогда не оставляйте аккумулятор без присмотра во время зарядки, короткое замыкание или случайный перезаряд (некоторые аккумуляторы непригодны для быстрой зарядки, перезаряда или для использования в случае повреждения) могут привести к утечке агрессивных химических веществ, взрыву или последующему пожару!
- В случае чрезмерного нагрева аккумулятора во время зарядки, немедленно отключите его от источника питания.
- Не оставляйте зарядное устройство и заряжаемый аккумулятор вблизи от легковоспламеняющихся предметов. Остерегайтесь штор, ковров, скатертей и т.д.
- После полной зарядки аккумулятора, отключите его от источника питания.
- Храните аккумулятор на месте недоступном для детей и животных.
- Никогда не разбирайте зарядное устройство или аккумулятор. Если аккумулятор встроен, не разбирайте устройство, если не указано иное.
- Такие попытки опасны и могут привести к травме или повреждению продукта и последующей потере гарантии.
- Не выбрасывайте поврежденные или изношенные аккумуляторы в мусор, в огонь или отопительные приборы, сдайте в точках сбора опасных отходов

Меры предосторожности

- Пользуйтесь зарядным устройством, прилагаемым к устройству. Другой тип может устройство повредить или создать опасность для пользователя.
- Не пользуйтесь зар. устройством в условиях высокой влажности. Не прикасайтесь к нему мокрыми руками или стоя в воде.

- Обеспечьте достаточную вентиляцию вокруг зар. устройства при использовании камеры или зарядки аккумулятора. Не накрывайте его бумагой или другими предметами, которые снижают охлаждение. Не используйте зар. устройство, если находится внутри чехла.
- Подключите зар. устройство к соответствующему источнику питания. Требования к электропитанию можно найти на корпусе продукта и / или на упаковке.
- Не используйте зар. устройство, если оно явно повреждено. Никогда пытайтесь его самостоятельно починить! - В случае перегрева устройства, немедленно отключите источник питания.
- Наблюдайте за устройством во время зарядки.

О системе GPS

- Системой GPS управляет правительство США и только оно несет ответственность за функционирование системы. Любые изменения в системе GPS могут повлиять на точность всех устройств GPS.
- Спутниковые сигналы системы GPS не могут пройти через твердые материалы (кроме стекла). Поэтому если вы находитесь в туннеле или здании, определение местонахождения с помощью GPS не доступно. На прием сигнала могут повлиять разные условия, как например, плохая погода или плотные препятствия над вами (деревья или высокие здания).
- Данные определения местонахождения GPS являются лишь ориентировочными.

Уход за устройством

- Хороший уход за устройством обеспечит бесперебойную работу и снизит опасность повреждения.
- Храните устройство на месте без излишней влаги и экстремальных температур и избегайте воздействию прямых солнечных лучей или сильного ультрафиолетового излучения на устройство в течение длительного периода времени.
- Не роняйте устройство и не подвергайте его сильным ударам.
- Не подвергайте устройство внезапным и резким перепадам температуры. Это может привести к конденсации влаги внутри устройства, что может его повредить. В случае конденсации влаги, устройство должно полностью высохнуть перед использованием.
- Поверхность экрана легко царапается. Не прикасайтесь к нему острыми предметами.
- Никогда не чистите устройство, когда оно включено. Используйте мягкую ткань без ворса, протрите экран и внешнюю часть устройства. Для очистки экрана не используйте бумажные полотенца.
- Никогда не пытайтесь разбирать, ремонтировать или вносить какие-либо изменения в устройство. Разборка, модификация или любая попытка его отремонтировать может привести к повреждению устройства и даже травме или материальному ущербу и аннулирует гарантию.
- Не храните и не перевозите горючие жидкости, газы или взрывчатые вещества в том же отделении, где и устройство, или его принадлежности.
- Во избежание кражи не оставляйте устройство и принадлежности на видном месте в припаркованном автомобиле.
- Перегрев может привести к повреждению устройства.

Предупреждение о радарях

Предупреждение:

- По юридическим причинам функция обнаружения радарных систем в некоторых странах не доступна. Дилер, производитель или дистрибьютор не несут никакой ответственности за любой ущерб, возникший в результате использования камеры TrueCam и ее функций. Во время езды всегда соблюдайте действующие законы и ознакомьтесь с правовыми нормами страны, в которой хотите использовать устройство и узнайте можно ли его использовать в соответствии с местным законодательством.
- Предлагается возможность получать оповещения о местоположении камер движения для того, чтобы регулировать скорость в этих областях. Если появится радарная система, которая находится на узнаваемом месте, вам будет отправлено голосовое оповещение.

Обновление данных о камерах движения и голосовых подсказок

- Компания ООО e1em6 не гарантирует доступность данных о всех видах и местоположении камер движения, которые могут быть удалены, перемещены или вновь установлены. Дилер, производитель или дистрибьютор не несут никакой ответственности за использование этой функции и устройств.
- Компания ООО e1em6 время от времени предоставляет обновления данных о камерах движения. Доступные обновления и разные версии голосовых подсказок можно скачать с веб-сайта www.truecam.eu. При обновлении следуйте инструкциям на сайте www.truecam.eu.

Другие информации

1) Для домашних хозяйств: Указанный символ (перечеркнутый мусорный бак) на устройстве или в прилагаемой документации означает, что электронные и электрические устройства должны быть утилизированы отдельно от домашнего мусора. В целях обеспечения надлежащей утилизации, сдайте устройство в специальных местах для сбора мусора, где его примут бесплатно. Надлежащей утилизацией можете сохранять ценные природные источники и предотвращать потенциальные негативное влияние отходов на окружающую среду и здоровье людей, что грозит в случае неправильной утилизации отходов. Подробную информацию потребуйте у местных властей или в ближайшем месте для сбора. В соответствии с национальными нормами и правилами в случае неправильной утилизации может применяться штраф. Информация для пользователя по утилизации электронных и электрических устройств (корпоративное или коммерческое использование): Подробную информацию о правильной утилизации электронных и электрических устройств потребуйте у вашего дилера или поставщика. Информация для пользователя по утилизации электронных и электрических устройств в других странах за пределами ЕС: Выше указанный символ (перечеркнутый мусорный бак) действует только в странах ЕС. Для правильной утилизации электронных и электрических устройств потребуйте подробную информацию у ваших властей или дилера устройства. Все это означает символ перечеркнутого мусорного бака на устройстве, упаковке или печатных материалах.



2) В случае необходимости гарантийного ремонта обращайтесь к дилеру. В случае возникновения технических проблем или вопросов, пожалуйста, обратитесь к дилеру, который будет информировать вас о следующих шагах. Соблюдайте правила работы с электрическим устройством. Не разбирайте устройство или не меняйте любую составную часть. При открытии или снятии крышки возникает опасность поражения электрическим током. В случае неправильного монтажа устройства и повторного подключения также возникает опасность поражения электрическим током.

3) Рекомендуем установить текущую версию прошивки. Это обеспечит оптимальную работу устройства. Текущие версии можно найти на сайте: www.truecam.com/firmware/

Декларация о соответствии

Компания ООО elem6 (elem6, s.r.o.) этим утверждает, что все устройства TrueCam H5 соответствуют основным требованиям и другим надлежащим постановлениями Директивы 2014/53/EU и 2014/30/EU. Товары предназначены для продажи без ограничений в Германии, Чешской Республике, Словакии, Польше, Венгрии и других странах-членах ЕС. Гарантийный срок составляет 24 месяца, если не указано иное. Декларацию соответствия можно скачать с сайта: www.truecam.com/support/doc.



Полоса частот (полосы частот), в которой (в которых) радиоустройство работает: 2.412–2.472 GHz

Максимальная мощность в полосе частот (в полосах частот), в которой (в которых) радиоустройство работает: 10,2 dBm

Производитель:

elem6 s.r.o., Braškovská 308/15, 16100 Praha 6

<http://www.truecam.eu>

Бренд TrueCam® является зарегистрированной торговой маркой и ее продукция защищена промышленным дизайном.

Все права защищены.

 **TrueCam**

TRUECAM H5

**Caméra vidéo pour voiture
avec Wifi intégrée et
support magnétique**

- **1080P Full HD**
- **Module GPS (en option)**
- **WiFi**
- **Support magnétique**

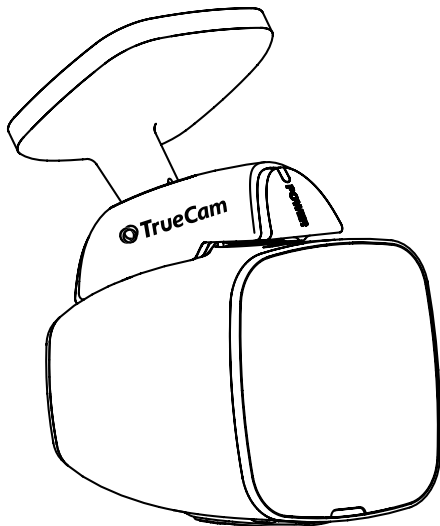

TrueCam H5
Manuel d'utilisation

Illustrations du produit un Fonctions	1
a) Présentation de l'appareil	1
b) Présentation des bouton	2
c) États des témoins à LED	3
d) Accessoires pour le produit	3
Opérations préalables	4
a) Mise en place de la carte TF	4
b) *Module GPS.....	4
c) Alimentation	5
Fonctions de base	6
a) Détection de mouvement	6
b) Enregistrement continu	6
c) Système LDWS	6
d) Fonction de capteur G.....	6
e) Modalité parking	7
Modes	10
a) Mode d'enregistrement.....	10
b) Prendre une photo.....	10
c) Mode de lecture.....	10
Fonctions importantes	11
Raccordement	11
a) Raccordement sur ordinateur.....	11
Structure du menu	12
a) En mode d'enregistrement / Photo.....	12
b) En mode de lecture	13
Lecteur logiciel	18
Spécifications techniques	19

* Module GPS (en option).

Illustrations du produit un Fonctions

a) Présentation de l'appareil

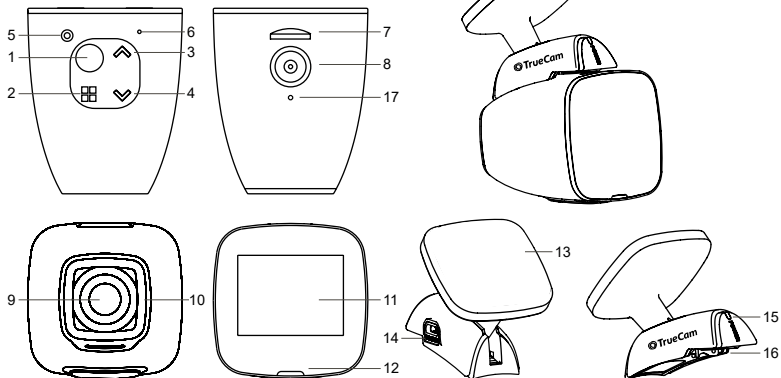

1. Interrupteur principal / OK	7. Emplacement pour carte TF	13. Support avec autocollant 3M
2. Bouton Mode / Menu	8. Entrée d'alimentation magnétique de la caméra	14. Alimentation USB
3. Bouton Haut	9. Objectif grand angle	15. Diode d'alimentation électrique
4. Bouton Bas	10. Verre trempé optique	16. Sortie d'alimentation magnétique de la caméra
5. Bouton Reset	11. 1,5" Display	17. Connecteur GPS
6. Microphone	12. Diode d'information	

b) Présentation des boutons

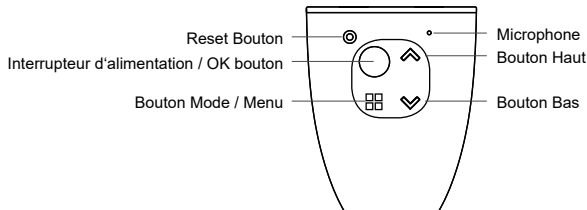

Interrupteur principal / OK

- Appuyez sur ce bouton pendant 2 à 3 secondes pour éteindre / allumer l'appareil.
- En mode d'enregistrement, il fonctionne comme marche / arrêt.
- Dans le menu de configuration, appuyez sur cette touche pour confirmer.

Reset Bouton

- Si l'appareil tombe en panne, appuyez sur ce bouton afin de déclencher l'arrêt d'urgence.

Bouton Mode / Menu

- Appuyez sur le mode d'enregistrement pour accéder au menu de configuration vidéo. Appuyez deux fois sur cette touche pour accéder au menu de configuration de la caméra.
- En mode d'enregistrement (pendant l'enregistrement), vous pouvez appuyer sur cette touche pour verrouiller manuellement l'enregistrement enregistré afin qu'il ne puisse pas être supprimé dans la boucle d'enregistrement.
- Dans le menu de configuration, le bouton dispose d'une fonction « retour ».
- Maintenez longuement la touche pour passer d'un mode à l'autre. Caméra – Photo – Lecture
- En mode de lecture, appuyez pour entrer dans le menu afin de verrouiller / déverrouiller le fichier ou l'enregistrement (lorsque la protection du fichier est active, l'icône « figure de clé » apparaît sur l'écran LCD).

Bouton Haut

- En mode d'enregistrement / photo, appuyez sur cette touche pour effectuer un zoom avant.
- En mode d'enregistrement, maintenez la touche enfoncée pour faire pivoter l'écran de 180 degrés.
- Dans le menu de configuration, appuyez sur cette touche pour revenir à la fonction précédente.
- En mode Lecture, appuyez sur cette touche pour sélectionner le fichier précédent.
- En mode Lecture, si la caméra est en train de lire une vidéo, appuyez sur cette touche pour faire un retour en arrière.

Bouton Bas

- En mode d'enregistrement / photo, appuyez sur cette touche pour effectuer un zoom arrière.
- En mode d'enregistrement, maintenez la touche enfoncée longuement pour activer la fonction Wifi.
- Dans le menu de configuration, appuyez sur cette touche pour sélectionner la fonction suivante.
- En mode Lecture, appuyez sur cette touche pour sélectionner le fichier suivant.
- En mode Lecture, si la caméra est en train de lire une vidéo, appuyez sur cette touche pour faire défiler vers l'avant.

c) États des témoins à LED

Témoin à LED	État	Description
LED témoin d'état caméra (rouge)	Clignotant	L'appareil effectue un enregistrement
	Allumé	L'appareil est en mode de veille
	Éteint	L'appareil est éteint
LED témoin d'état du support (bleu)	Allumé	Batterie en cours de charge
	Éteint	Chargement terminé

d) Accessoires pour le produit

1. Caméra de bord 1x	2. Chargeur de voiture 1x	3. Support de caméra 1x
4. Autocollant 3M 2x	5. Câble USB 1x	6. Autocollants pour cordon d'alimentation 3M 5x
7. Manuel	8. Adaptateur Micro SD 1x	

Opérations préalables

a) Mise en place de la carte TF

Insérez la carte Micro SD dans l'emplacement de carte mémoire de telle façon que les connecteurs sur la carte soient orientés vers l'écran de la caméra. Avant d'insérer ou de retirer la carte SD, veillez à éteindre votre caméra de bord.

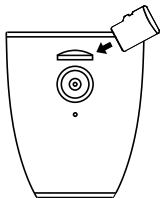



Nous recommandons de formater la carte SD en cours d'utilisation une fois par mois. Ceci évite la création de fichiers défectueux et contribue à protéger la carte SD contre toute dégradation.

b) Module GPS (en option)

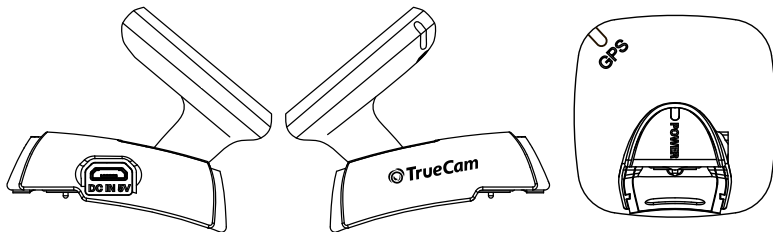
Le module GPS se situe directement dans le support de caméra.



Installez l'appareil sur le pare-brise avec l'autocollant. En l'absence de connexion avec un satellite GPS, l'icône de GPS  s'affiche en vert sur l'écran LCD. Une fois la connexion établie avec un satellite GPS, l'icône de GPS .

c) Alimentation

Connectez le connecteur USB du support et le connecteur d'entrée du chargeur voiture / allume-cigare, puis démarrez le moteur. Note : L'enregistrement ne démarre que lorsque la prise du véhicule est alimentée par le contact de démarrage.

Fonctions de base

a) Détection de mouvement

1. En mode d'enregistrement, appuyez sur le bouton Menu pour accéder aux paramètres, puis sélectionnez Détection de mouvement.
2. Si la caméra repère des objets en mouvement dans son champ de vision, un point rouge clignotant « ● » apparaît sur l'afficheur et l'appareil commence à enregistrer. Lorsque l'appareil n'enregistre pas de mouvement, il arrête automatiquement l'enregistrement après 10 secondes.

Note : Nous vous déconseillons d'utiliser les fonctions de détection de mouvement et d'enregistrement en boucle en même temps. La fonction de détection de mouvement est supérieure à cet égard. Nous vous recommandons de maintenir la caméra sous tension pour une utilisation optimale, dans le cas contraire, la durée d'enregistrement est limitée par la capacité de la batterie qui décroît à chaque enregistrement.

b) Enregistrement continu

La fonction d'enregistrement en boucle permet d'enregistrer en continu, quelle que soit la capacité de la carte de mémoire. Vous pouvez choisir parmi trois intervalles de temps : 1 min / 3 min / 5 min / 10 min. L'intervalle sélectionné détermine le temps d'enregistrement pendant lequel la caméra mémorise les images. L'avantage de cette configuration est que vous ne serez jamais à court d'espace sur votre carte de mémoire. De plus, vous pouvez très facilement envoyer de très petits fichiers par courriel par exemple, si vous avez besoin de fournir des preuves.

c) Système LDWS (fonctionne uniquement avec le module GPS)

Le système d'avertissement de sortie de voie (LDWS) est un mécanisme qui avertit le conducteur dès que le véhicule commence à s'éloigner de la voie. Ce système est conçu pour minimiser les accidents de la circulation dus à l'inattention du conducteur, notamment la distraction ou la somnolence. Il ne s'agit que d'une fonction supplémentaire et d'un aperçu vidéo en direct.

d) Fonction de capteur G

En cas d'accident, le capteur de gravité (capteur G) peut recueillir des données de direction et d'autres informations importantes associées à la collision. En fonction de la valeur définie pour la sensibilité du capteur G, la caméra déterminera s'il faut activer ou non le mode de protection. Si le mode de protection n'est pas activé, la vidéo en cours est

susceptible d'être écrasée par un enregistrement en boucle. Soyez prudent lorsque vous réglez le capteur G sur une haute sensibilité car cela peut provoquer un verrouillage du fichier si vous conduisez sur une route cahoteuse. Ceci peut rapidement saturer la carte de mémoire.

Les directions du capteur G sont représentées sur l'illustration ci-dessous :

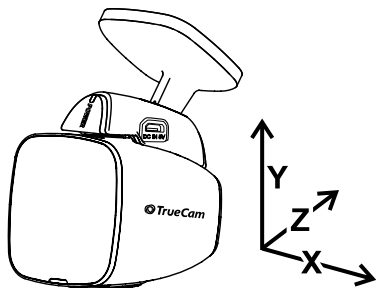

e) Modalité parking

Quand cette fonction est activée dans le menu, la caméra protège le véhicule pendant votre absence. Si le véhicule se déplace ne fût-ce que légèrement, la caméra commence automatiquement à enregistrer. Après 60 secondes, l'enregistrement s'arrête et la caméra s'éteint si le déplacement ne se répète pas. L'appareil utilise une batterie intégrée pour fonctionner dans cette situation. Lorsque le mode parking est activé, ne faites pas fonctionner la caméra dans la prise de courant.

Contrôle de base

- icônes sur l'écran d'affichage :

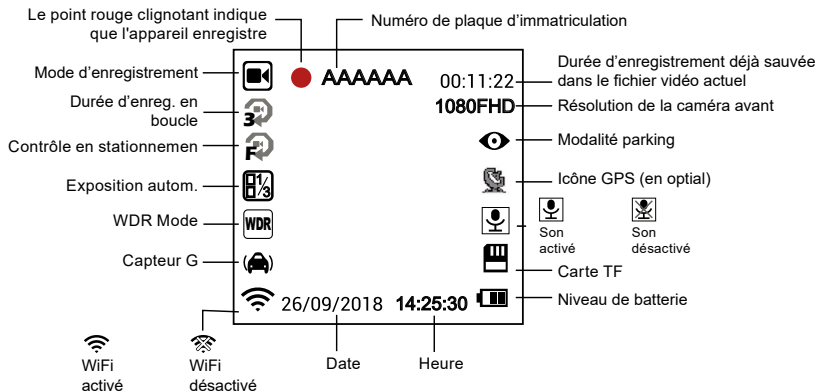

- en mode d'enregistrement:

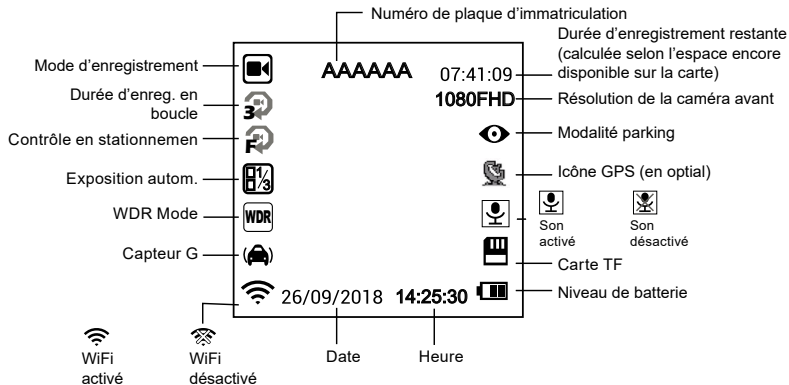

Modes

a) Mode d'enregistrement

Interrupteur principal / OK	Marche / Arrêt
Bouton Mode / Menu	Ouvre le menu de configuration / Verrouille le fichier en cours lors de l'enregistrement
Bouton Haut	Zoom avant / Maintenez la touche enfoncée pour faire pivoter l'écran de 180 degrés
Bouton Bas	Zoom arrière / Maintenir enfoncé pour activer le Wifi

b) Prendre une photo

En mode vidéo, appuyez longuement sur la touche Menu pour accéder au mode photo. Appuyez ensuite sur le bouton OK pour prendre une photo. En mode photo, appuyez sur la touche Menu pour accéder au menu de configuration.

Interrupteur principal / OK	Crée une photo
Bouton Mode / Menu	Ouvre le menu de configuration
Bouton Haut	Zoom avant sur l'image
Bouton Bas	Zoom arrière sur l'image

c) Mode de lecture

Pour entrer, appuyez 2 fois sur le bouton Menu, puis utilisez les boutons Haut et Bas pour sélectionner n'importe quelle vidéo ou photo sur la carte mémoire.

Bouton Haut	Fichier précédent / Pendant la lecture, il dispose d'une fonction de retour en arrière de 2x, 4x 8x
Bouton Bas	Fichier suivant / Pendant la lecture, il dispose d'une fonction d'avance rapide de 2x, 4x 8x
Interrupteur principal / OK	Marche / Arrêt / Confirmer
Bouton Mode / Menu	Ouvre le menu de configuration

Fonctions importantes

Affichage automatique des coordonnées GPS (en option) – Cette fonction permet d'afficher la position GPS directement dans la vidéo. La position est affichée sous forme de coordonnées.

Fonction d'indicateur de vitesse (en option) – Cette fonction permet d'afficher la vitesse directement dans la vidéo. Ceci peut être utilisé lors d'un contrôle ultérieur. La vitesse est affichée en se basant sur les données des satellites GPS et n'est qu'indicative.

Protection des fichiers – Cette fonction permet de verrouiller la vidéo pour éviter qu'elle ne soit effacée par un enregistrement suivant. La vidéo peut être verrouillée en mode d'enregistrement et en mode lecture.

Détection de mouvement – Cette fonction permet de lancer automatiquement l'enregistrement si la caméra détecte suffisamment de mouvements, par exemple en marche arrière.

Power Off delay – Cette fonction est utilisée pour retarder l'arrêt de la caméra après avoir éteint le moteur de votre voiture. Vous pouvez ainsi enregistrer ce qui se passe lorsque vous quittez votre véhicule.

Raccordement

a) Raccordement sur ordinateur

1. Insérez la carte Micro SD dans votre ordinateur (le cas échéant, dans un adaptateur USB ou SD).
2. Ouvrez le fichier du disque amovible et lancez la lecture de n'importe quel fichier.

Structure du menu

L'appareil fonctionne avec deux modes – enregistrement / photo et lecture.

a) En mode d'enregistrement / Photo

Fonction	Élément de menu	Remarque
Résolution	1080FHD / 720P / WVGA 848x480 / VGA 640x480	Définit la résolution du mode vidéo.
Enregistrement continu	Désactivé / 1 minutes / 3 minutes / 5 minutes / 10 minutes	Définit la longueur de la boucle d'enregistrement vidéo.
Résolution de photo	12M / 10M / 8M / 5M / 3M / 2MHD / 1.3M	Définit la résolution du mode photo.
Exposition	+2.0 ; +5/3 ; +4/3 ; +1.0 ; +2/3 ; +1/3 ; 0 ; -1/3 ; -2/3 ; -1.0 ; -4/3 ; -5/3 ; -2.0	Le signe « + » augmente la luminosité de l'enregistrement. Le signe « - » réduit la luminosité et assombrit l'enregistrement.
Balance des blancs	Auto / Ensoleillé / Nuageux / Tungstène / Fluor	Nous conseillons de régler ce paramètre sur Auto. La balance des blancs dépend des conditions d'éclairage.
Continuer	Désactivé / Activé	Permet de prendre 3 clichés séquentiels par seconde.
Qualité	Forte / Normale / Économie	Règle la qualité de la photo.
Netteté	Forte / Normale / Douce	Règle la netteté de la photo.
WDR	Désactivé / Activé	Réglage de la fonction WDR.
Détection de mouvement	Désactivé / Activé	La fonction de détection de mouvement.
Modalité parking	Désactivé / Activé	Réglage de la fonction du mode de contrôle en stationnement.
G-Sensor	Désactive / Haut / Milieu / Bas	Réglage de la sensibilité du capteur G.
Acoustique record	Désactivé / Activé	Réglage de l'enregistrement audio.
Marque date	Désactivé / Activé	Règle l'affichage de l'horodatage dans la vidéo.

Nom du pilote	-----	Appuyez sur la touche Menu pour confirmer le caractère sélectionné, confirmez le nom complet avec OK.
Date / Heure	AA/MM/JJ	Réglage du format de la date et de l'heure.
Power Off delay	Désactive / 10s / 20s / 30s	Réglage de l'arrêt différé de la caméra.
Arrêt Auto	Désactive / 1 min / 3 min / 5 min	Lorsque cette fonction est activée, la caméra s'éteint (si elle n'enregistre pas) après l'heure programmée.
Bip Sonore	Désactivé / Activé	Active ou désactive les signaux sonores produits par la caméra.
Économiseurs d'écran	Désactive / 1 min / 3 min / 5 min	Au lieu de lire une séquence enregistrée, l'écran de la caméra peut être désactivé après un certain intervalle de temps.
Fréquence	50Hz / 60Hz	Réglage de la fréquence vidé.
Langues	Anglais / Français / Allemand / Hongrois / Tchèque / Slovaque / Polonais / Russe	Réglage de la langue d'affichage.
Formatage	Annuler / OK	Formate les données sur la carte de mémoire.
Régl. Défaut	Annuler / OK	Réinitialise la caméra aux paramètres d'usine.
Version	xxxx	Affiche la version du micrologiciel installé.

b) En mode de lecture

Effacer	Effacer les données actuelles / Effacer tout
Protection	Verrouiller les données actuelles / Déverrouiller les données actuelles / Verrouiller tout / Déverrouiller tout
Diaporama	2 secondes / 5 secondes / 8 secondes

Activation du Wifi et installation

1. Installez d'abord sur votre appareil disponible pour Android et iOS.
Veuillez scanner le code QR suivant pour télécharger.
2. Activez la Wifi sur TrueCam H5, allez à Configuration → Paramètres → Wi-Fi → Activer.
En mode Lecture, vous allumez le Wifi simplement en appuyant longuement sur le bouton Bas.
3. Lorsque vous activez le Wifi, SSID : TrueCam H5 et PWD : 12345678 apparaît sur l'écran.
4. Dans votre appareil, sélectionnez le réseau Wifi SSID : TrueCam H5 et entrez le mot de passe : 12345678 puis connectez-vous à la caméra.
5. Lorsque le téléphone est connecté au réseau Wifi de la caméra, l'icône Wifi s'allume en vert sur la caméra.
6. La distance entre le TrueCam H5 et le périphérique ne doit pas être supérieure à 10 m.



Démarrage de l'application

1. Si votre appareil est correctement connecté au réseau Wifi TrueCam H5, ouvrez l'application.
2. Lorsque vous ouvrez, l'application se connecte automatiquement à TrueCam H5 et un aperçu vidéo en direct apparaît sur votre appareil.

Contrôle de l'application

a) Aperçu vidéo en direct

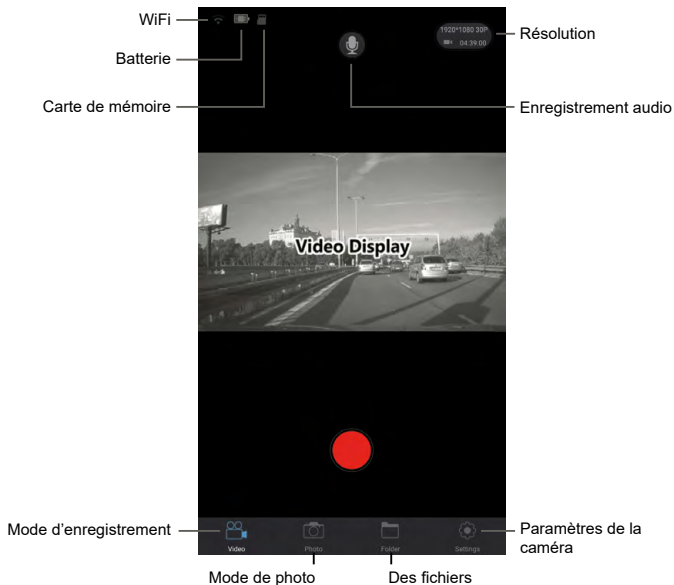

b) Télécharger la liste des fichiers

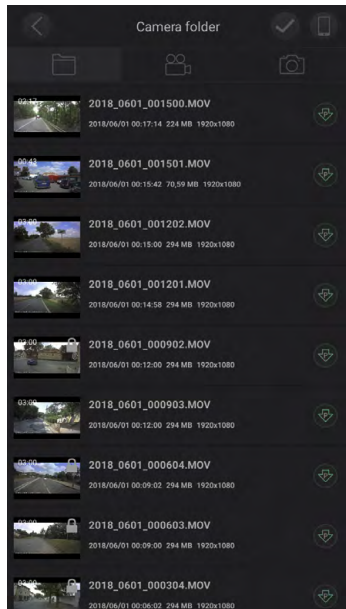

c) Réglage de la caméra à l'aide du Wifi

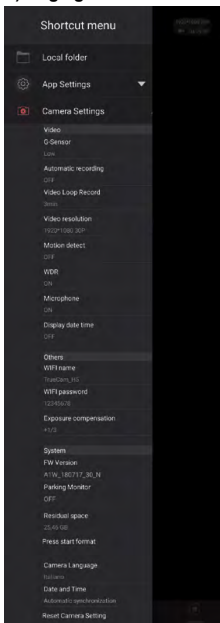

Fichiers locaux

Version de l'application

G-Senzor

Enregistrement automatique

Durée d'enreg. en boucle

Résolution

Contrôle en stationnemen

WDR

Activation / désactivation de son dans la vidéo

Affichage des données

Nom de la caméra (SSID)

Mot de passe de la caméra (PSW)

Exposition

Version

Modalité parking

Espace libre sur la carte mémoire

Formatage

Langues

Date / Heure

Régl. Défaut

Lecteur logiciel

* Pour l'affichage, le lecteur utilise les données provenant du module GPS qui n'est pas inclus dans ce pack

La caméra automobile TrueCam H5 offre la possibilité d'utiliser des applications logicielles intelligentes et utiles, grâce auxquelles vous pouvez regarder la vidéo enregistrée, l'itinéraire sur une carte, les coordonnées GPS et la vitesse sur un seul écran.

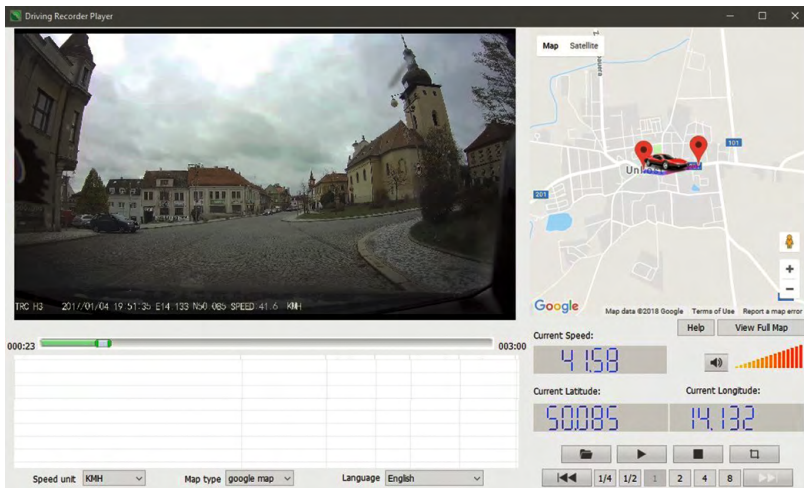

Driving Recorder Player

TRC H3 2017/01/04 19:51:35 E14 133 Nb0 06> SPEED 41.6 KMH

000:23 003:00

Time	Speed	Latitude	Longitude

Speed unit: KMH Map type: google map Language: English

Current Speed: 41.58

Current Latitude: 50.085 Current Longitude: 14.132

S'il vous plaît télécharger ici : http://truecam.com/download/H5_player.zip

Spécifications techniques

Caméra	Angle de champ de la caméra	130°
	Format	Mov, H. 264
Résolution		1920x1080@30fps 1280x720@30fps 1280x720@60fps WVGA 848x480 VGA 640x480
Microphone		Micro intégré, peut être activé ou désactivé
LCD		1,5 pouces
Résolution photo		4032x3024 / 3648x2736 / 3264x2448 / 2592x1944 / 2048x1536 / 1920x1080 / 1280x960
G-Senzor		En cas d'impact important, l'appareil verrouille automatiquement le dernier enregistrement effectué et le protège contre toute suppression involontaire.
GPS (en option)		Module GPS pour enregistrer l'itinéraire, la position, la vitesse et le temps de parcours. Offre la possibilité d'afficher l'itinéraire et la position sur des cartes Maps.
Autres fonctions		Enregistrement en boucle. Si l'espace disponible sur la carte est saturé, la caméra commencera automatiquement à écraser le fichier le plus ancien. Ainsi, l'enregistrement vidéo ne sera pas interrompu.
		Protection contre la suppression de fichiers verrouillés.
		L'enregistrement automatique commence lors de la mise sous tension de l'appareil (au démarrage de la voiture).
Emplacement pour carte de mémoire		Accepte les cartes Micro SD jusqu'à 64 GB (il est conseillé d'utiliser des cartes de Classe 10)

Langues	Anglais / Français / Allemand / Hongrois / Tchèque / Slovaque / Polonais / Russe
Interface	USB 2.0
Batterie	420 mAh
Alimentation	12-24V
Température de fonctionnement	-5°C ~ 40°C
Couleur	Noir
Dimensions	54 x 45 x 45 mm

Fabriqué en Chine.

Sous réserve d'erreurs d'impression.

L'utilisateur doit lire les principes d'utilisation en toute sécurité avant le premier emploi.

Précautions et notices

- Pour votre propre sécurité, n'utilisez pas les commandes de la caméra en conduisant.
- Un support pour fenêtre est nécessaire lorsque l'enregistreur est utilisé dans une voiture.
- Veuillez – vous assurer de placer l'enregistreur dans un endroit approprié pour ne pas gêner la visibilité du conducteur ou le déploiement des airbags.
- Assurez-vous qu'aucun objet ne bloque l'objectif de la caméra et qu'aucun objet réfléchissant n'est placé près de l'objectif. Veuillez SVP vous assurer de la propreté de l'objectif.
- Si le pare-brise de la voiture est teinté d'un revêtement réfléchissant ou s'il est chauffant, cela peut limiter la qualité de l'enregistrement et plus particulièrement le signal GPS.

Précautions de sécurité

- Utilisez uniquement le chargeur fourni avec votre appareil. L'utilisation d'un autre type de chargeur peut entraîner un mauvais fonctionnement et/ou un danger.

- Ne pas utiliser le chargeur dans un environnement hautement humide. Ne jamais toucher le chargeur quand vos mains ou vos pieds sont humides.
- Laisser une ventilation adéquate autour du chargeur lorsque vous l'utilisez pour faire fonctionner l'appareil ou pour charger la batterie. Ne couvrez pas le chargeur avec du papier ou d'autres objets qui réduiraient le refroidissement. N'utilisez pas le chargeur lorsqu'il est à l'intérieur d'un étui de transport.
- Connectez le chargeur à une source d'alimentation appropriée. Les exigences en matière de tension sont indiquées sur l'étui du produit et/ou sur l'emballage.
- N'utilisez pas le chargeur s'il est visiblement endommagé. En cas de dommage, ne réparez pas le matériel vous-même.
- En cas de surchauffe de l'appareil, débranchez immédiatement l'alimentation électrique.
- Chargez l'appareil sous surveillance seulement.
- L'emballage est constitué de petites pièces, ce qui peut être dangereux pour les enfants. Le produit doit toujours être conservé hors de portée des enfants. Les sachets ou les petites pièces peuvent engendrer un étouffement s'ils sont avalés.

Notices de sécurité pour la Li-ion batterie

- Avant premier usage, rechargez la batterie complètement.
- N'utilisez que des chargeurs adaptés à ce type de batterie.
- Utilisez des câbles standard pour recharger, au risque d'endommager l'appareil.
- Ne vous branchez jamais à un chargeur mécaniquement endommagé ou si les batteries sont bombées. N'utilisez pas de batteries dans cet état à cause des risques d'explosion.
- N'utilisez pas d'adaptateur ou de chargeur endommagé.
- Chargez à température ambiante, ne chargez jamais à une température inférieure à 0°C ou à une température supérieure à 40°C.
- Évitez de laisser tomber la batterie, ne la crevez pas, ne la mutiliez pas. N'essayez pas de réparer une batterie endommagée.
- N'exposez pas la batterie à l'humidité, l'eau, la pluie, la neige ou quelque sorte de liquide.
- Ne laissez pas la batterie dans la voiture, ne l'exposez pas à la lumière du soleil et ne la placez pas à proximité de sources de chaleur. Une forte lumière ou de hautes températures peuvent endommager la batterie.
- Ne laissez pas de batterie sans surveillance pendant le chargement, un court-circuit ou une surcharge accidentelle. Certaines batteries sont inappropriées pour la recharge rapide ou la charge excessive. Cela peut causer un choc, ou provoquer une fuite de produits chimiques à cause d'une défaillance du chargeur, voire une explosion ou un feu subséquent!
- Dans le cas d'un échauffement excessif de la batterie pendant le chargement, débranchez-la immédiatement de la source de courant.
- Ne placez pas le chargeur ou la batterie en charge sur ou à proximité d'objets inflammables. Attention aux rideaux, tapis, nappes de table etc.
- Une fois que la batterie ou l'appareil avec batterie intégrée est complètement chargée, débranchez-la de la source de courant.

- Gardez la batterie hors de portée des enfants et des animaux.
- Ne désassemblez jamais le chargeur ou la batterie. Si la batterie est intégrée ne désassemblez pas l'appareil, à moins que ce soit indiqué. Toute tentative contraire est dangereuse et peut causer des dommages au produit et une perte de garantie subséquente.
- Ne vous débarrassez pas des batteries usées ou abîmées dans des poubelles, ne les jetez pas au feu ou dans des dispositifs de chauffage mais donnez-les aux points de collecte pour déchets dangereux.

L'entretien de votre appareil

- Le bon entretien de votre appareil garantit son bon fonctionnement et réduit le risque de dommages.
- Maintenez votre appareil loin de l'humidité excessive et des températures extrêmes et évitez d'exposer votre appareil au rayonnement direct du soleil ou à une forte lumière ultraviolette pendant une période prolongée.
- Ne faites pas tomber votre appareil et ne l'exposez pas à des chocs violents.
- Ne soumettez pas votre appareil à des changements de température extrêmes et soudains. Cela pourrait provoquer la formation de condensation à l'intérieur de l'appareil, ce qui pourrait l'endommager. En cas de condensation de l'humidité, laissez sécher complètement l'appareil avant de l'utiliser.
- La surface de l'écran peut facilement être rayée. Évitez le contact avec des objets coupants.
- Ne jamais nettoyer votre appareil lorsqu'il est mis sous tension. Utilisez un chiffon doux, non pelucheux pour essuyer l'écran et l'extérieur de votre appareil. N'utilisez pas de serviettes en papier pour nettoyer l'écran.
- N'essayez pas de démonter, réparer ou d'apporter toute modification à votre appareil. Toute tentative de démontage, de modification ou de réparation pourrait endommager votre appareil et même causer des blessures corporelles ou des dommages matériels et ne serait pas couverte par la garantie.
- Ne stockez pas de liquides inflammables, de gaz ou matériaux explosifs dans le compartiment qui contient votre appareil, ses pièces ou accessoires.
- Pour décourager le vol, ne laissez pas l'appareil et ses accessoires à la vue de tous dans un véhicule sans surveillance.
- La surchauffe pourrait endommager l'appareil.

Autres informations

1) Pour les ménages : ce marquage indique que ce produit ne doit pas être jeté avec les autres déchets ménagers dans toute l'Union européenne. Pour prévenir les menaces éventuelles pour l'environnement ou pour la santé humaine provoquées par l'élimination incontrôlée des déchets, veuillez le recycler de manière responsable pour promouvoir la réutilisation raisonnable des ressources matérielles. Pour renvoyer votre ancien appareil, veuillez SVP utiliser les systèmes de reprise et de collecte ou contacter le détaillant auprès duquel le produit a été acheté. Ceux-ci peuvent procéder au recyclage du produit respectueux de l'environnement. En cas d'élimination incorrecte de ce type de déchets, l'utilisateur peut se voir imposer une amende conformément à la législation nationale. Informations des utilisateurs pour l'élimination des appareils électriques et électroniques dans les pays à l'extérieur de l'UE : Le symbole indiqué ci-dessus (poubelle barrée) n'est valable que dans les pays de l'UE. Pour savoir qu'elle est l'élimination correcte des appareils électriques et électroniques, veuillez vous adresser à votre mairie ou au distributeur de ces appareils. Tout est exprimé à l'aide du symbole de la poubelle barrée sur le produit, le couvercle ou le matériel imprimé.



2) Vous pouvez déterminer un service de garantie à l'endroit où vous l'avez acheté. En cas de problèmes techniques ou de questions, veuillez prendre contact avec votre revendeur qui vous informera sur la procédure qui suit. Suivez les règles pour le travail avec les appareils électriques. L'utilisateur n'est autorisé ni à démonter l'appareil ni à remplacer l'une de ses pièces. Pour réduire le risque de choc électrique, ne pas retirer ou ouvrir le couvercle. En cas de paramétrage et de branchement incorrect de l'appareil, vous vous exposez à un risque de choc électrique.

Les produits sont couverts par une garantie de deux ans, sauf indication contraire. La période de garantie pour la batterie est de 24 mois et de 6 mois pour sa capacité.

Déclaration de Conformité

Par le présent acte, elem6 s.r.o., déclare que tous les produits TrueCam H5 sont conformes avec les exigences essentielles et autres dispositions pertinentes de la Directive 2014/53/EU et 2014/30/EU. Les produits sont destinés à la vente sans restriction en Allemagne, République Tchèque, Slovaquie, Pologne, Hongrie et autres pays de l'Union Européenne. Vous pouvez télécharger la Déclaration de Conformité sur le site web: www.truecam.com/support/doc.



Bandes de fréquences sur lesquelles l'équipement radio fonctionne : 2.412–2.472 GHz

Energie maximum de radio-fréquence transmise sur la bande de fréquence sur laquelle l'équipement radio fonctionne: 10,2 dBm

Fabricant:

elem6 s.r.o., Braškovská 308/15, 16100 Praha 6
www.truecam.com

**La marque TrueCam® est une marque commerciale déposée et tous nos produits sont protégés par des brevets.
Tous droits réservés.**

 **TrueCam**

TRUECAM H5

**Videokamera za
v avtomobil z vgrajenim
Wi-Fi in magnetnim držalom**

- *1080P Full HD*
- *GPS lokator (poljubno)*
- *WiFi*
- *Magnetno držalo*

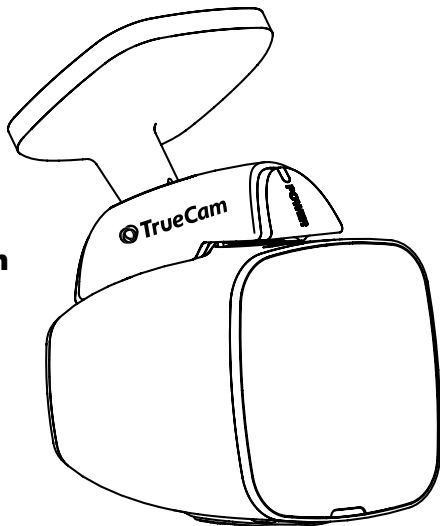

TrueCam H5
Navodila za uporabo

Opis izdelka in funkcije	1
a) Predstavitev naprave.....	1
b) Funkcije tipk	2
c) Opis stanja LED diode.....	3
d) Vsebina kompleta.....	3
Osnovne nastavitve	4
a) Namestitev kartice TFT	4
b) *GPS lokator.....	4
c) Polnjenje	5
Osnovne funkcije	6
a) Zaznavanje gibanja	6
b) Nastavitve zanke	6
c) Sistem LDWS	6
d) Funkcija G-senzor	6
e) Način parkiranje	7
Načini	10
a) Način snemanja.....	10
b) Način fotografiranje	10
c) Način predvajanja.....	10
Druge funkcije	11
Povezava	11
a) Priključitev na računalnik.....	11
Meni za nastavitve	12
a) V načinu snemanja / fotografiranje.....	12
b) V načinu predvajanja.....	13
Predvajalnik programske opreme	18
Tehnične specifikacije	19

* GPS lokator (poljubno).

Opis izdelka in funkcije

a) Predstavitev naprave

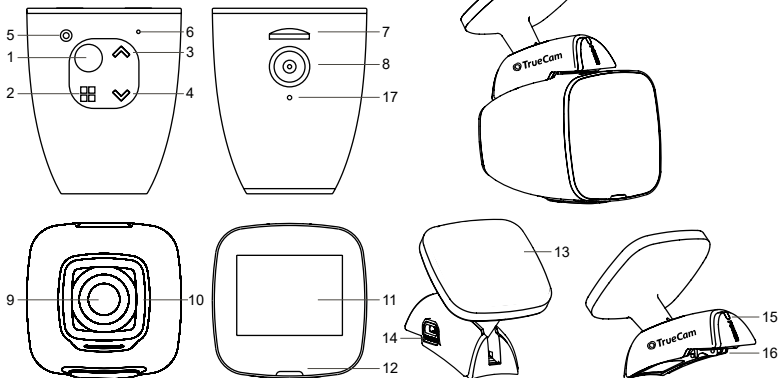

1. Tipka OK	7. Vhod za spominsko kartico	13. Držalo s 3M nalepko
2. Tipka Menu / Način	8. Vhod magnetne kamere, ki se napaja z el. energijo	14. Vhod el. napajanja USB
3. Tipka »Navzgor«	9. Objektiv	15. Indikator za polnjenje
4. Tipka »Navzdol«	10. Utrjeno optično steklo	16. Izhod magnetnega napajanja
5. Tipka Reset	11. LCD zaslon	17. Konektor GPS
6. Zvočnik	12. Indikator stanja	

b) Funkcije tipk

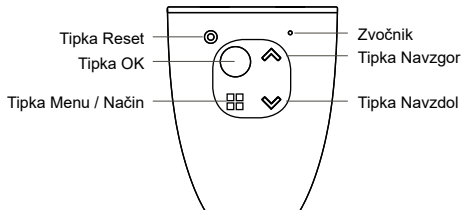

Tipka OK

- Za izklop / vklop naprave podržite to tipko za dve do tri sekunde.
- V načinu snemanje deluje kot start / stop.
- V meniju nastavitv pritisnite za potrditev.

Tipka Reset

- Če pride do okvare naprave, pritisnite to tipko za izklop v sili.

Tipka Menu / Način

- S pritiskom v načinu snemanje pojdite v meni nastavitv videa. Pri dvojnem pritisku pojdite v meni nastavitv kamere.
- V načinu snemanje (med samim snemanjem) lahko pritisnite za ročno zaklenitev narejenega posnetka, da se ne more izbrisati v okviru posnete zanke.
- V meniju nastavitv ima tipka funkcijo "nazaj".
- Če jo podržite dlje, lahko preklapljate med posameznimi načini. Kamera – Fotoapar – Snemanje
- V načinu snemanje pritisnite za vstop v meni, kjer se lahko datoteka zaklene / odklene ali pa se prikaže predstavitev (ko je zaščita datoteke aktivna, se na LCD zaslonu prikaže ikona "slika ključa").

Tipka »Navzgor«

- V načinu snemanje / slikanje pritisnite, da približate.
- V načinu snemanje podržite dlje, da zavrtite zaslon za 180 stopinj.
- V meniju nastavitvev pritisnite za premik na prejšnjo postavko.
- V načinu snemanje pritisnite za izbor prejšnje datoteke.
- V načinu snemanje, če kamera ravno presnemava video, pritisnite za vrtenje nazaj.

Tipka »Navzdol«

- V načinu snemanje / slikanje pritisnite, da oddaljite približano sliko.
- V načinu snemanje podržite dlje, da prižgete Wi-Fi.
- V meniju nastavitvev pritisnite za premik na naslednjo postavko.
- V načinu snemanje pritisnite za izbor naslednje datoteke.
- V načinu snemanje, če kamera ravno presnemava video, pritisnite za vrtenje naprej.

c) Opis stanja LED diode

Barva diode	Stanje	Pomen
LED dioda kamere, ki opozarja na stanje (rdeča)	Utripa	Naprava snema
	Sveti	Naprava je v načinu pripravljenosti ali predvajanja
	Ne sveti	Naprava je izklopljena
LED dioda držala, ki opozarja na stanje (modra)	Sveti	Polnjenje baterije
	Ne sveti	Kamera ni priključena v el. napajanje

d) Vsebina kompleta

1. Kamera 1x	2. Polnilnik 1x	3. Samolepilno pritrdišče 3M 1x
4. 3M nalepka 2x	5. USB kabel 1x	6. 3M držalo električnega kabla 5x
7. Navodila za uporabo	8. Micro SD adapter 1x	

Osnovne nastavitve

a) Namestitev kartice TFT

Kartico SD vstavite v režo tako, da bodo stiki na kartici obrnjeni proti zaslonu kamere.
Pri vstavljanju ali odstranjevanju kartice SD mora biti kamera izklopljena.

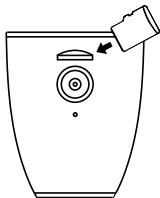



Priporočamo, da spominsko kartico vsaj enkrat na mesec formatirate v računalniku.
Na ta način boste omejili ustvarjanje okvarjenih datotek, ki bi lahko v prihodnosti poškodovale kartico.

b) GPS lokator (poljubno)

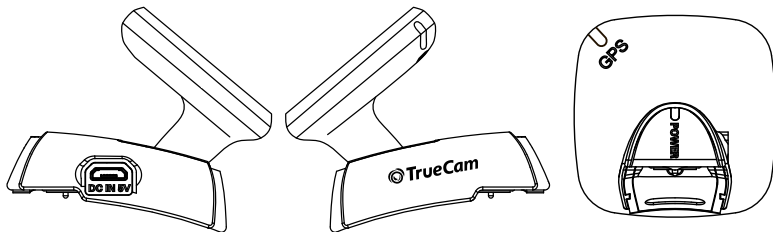
GPS lokator se nahaja neposredno v držalu kamere.



Napravo namestite na vetrobransko steklo s pomočjo samolepilne površine. Če se naprava ne bo povezala s satelitom, se bo na zaslonu prikazala ikona za napako GPS . Po uspešni vzpostavitvi komunikacije s satelitom se bo na zaslonu prikazala sledeča ikona GPS .

c) Polnjenje

Priključite kamero s kablom USB prek vmesnika za napajanje v vtičnico za avto polnilnik oziroma vtičnico za avtomobilski cigaretni vžigalnik. Zaženite motor. Kamera se bo samodejno zagnala in začela snemati.

Osnovne funkcije

a) Zaznavanje gibanja

1. Če želite odpreti nastavitve, v načinu snemanja pritisnite tipko Menu in nato izberite funkcijo »Zaznavanje gibanja«.
2. Če bo kamera zaznala premikajoče predmete v svojem obsegu, se bo na zaslonu prikazala utripajoča rdeča "●" lučka, naprava pa bo začela snemati.

Opomba: Takoj ko bo naprava prenehala zaznavati gibanje v svojem območju, se bo snemanje samodejno zaključilo. Sila registriranega gibanja, ki je potrebna za vklop te funkcije, je odvisna od izbrane stopnje občutljivosti. Pozor, če boste izbrali visoko občutljivost, se bo lahko spominska kartica hitro napolnila. Opomba: Ne priporočamo hkratne uporabe zaznavanja gibanja in snemanja v zanki.

b) Nastavitve zanke

Avtomobilski kameri omogoča nenehno snemanje ne glede na kapaciteto spominske kartice. Na razpolago so trije časovni intervali: 1 min / 3 min / 5 min / 10 min. Izbran interval določa dolžino posameznih datotek, ki jih kamera ustvari in shrani. Prednost te nastavitve je, da vaša spominska kartica ne bo nikoli čisto polna. Povrh tega pa je bolj enostavno, da se tako male datoteke pošiljajo npr. preko e-pošte kot dokazni material.

c) Sistem LDWS (deluje samo z GPS držalom)

Sistem za opozorilo zapuščanja voznega pasu (LDWS) je mehanizem, ki voznika opozori v trenutku, ko začne vozilo odvijati z voznega pasu. Ta sistem je narejen tako, da minimalizira prometne nesreče, do katerih bi prišlo zaradi nepozornosti voznika vozila, kot je na primer slaba koncentracija ali zaspanost. Gre samo za dodatno funkcijo in Živ pregled videa.

d) Funkcija G-senzor

V primeru trčenja bo senzor gravitacije natančno zabeležil smer in silo udarca. Naprava bo glede na nastavitev občutljivosti senzorja prepoznala, kdaj naj zaščiti posnetek pred tem, da bi ga presnela. Pozor! Med vožnjo po neravnih cestah z G-senzorjem nastavljenim na visoko občutljivost, se lahko datoteka zaščiti samodejno. Zaradi tega se lahko spominska lahko hitro zapolni.

Tri prostorske osi G-senzorja so prikazane na spodnji sliki:

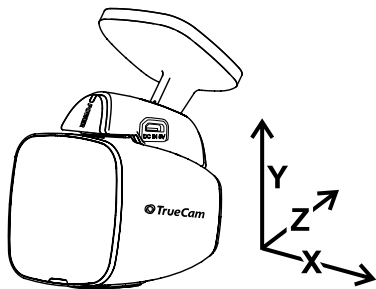

e) Način parkiranje

Ko je v meniju aktivirana funkcija Način parkiranje, bo kamera varovala vaše vozilo ob vaši neprisotnosti. V primeru, da se vozilo premakne samo za las, začne kamera samodejno snemati. Po 60 sekundah se snemanje zaustavi, kamera pa izklopi, če se gibanje ne ponovi. Naprava uporablja za el. napajanje vgrajeno baterijo. Ko je način parkiranja vklopljen, ne uporabljajte fotoaparata v napajalniku.

Osnovna uporaba

- med snemanjem posnetka je stanje zaslona naslednje:

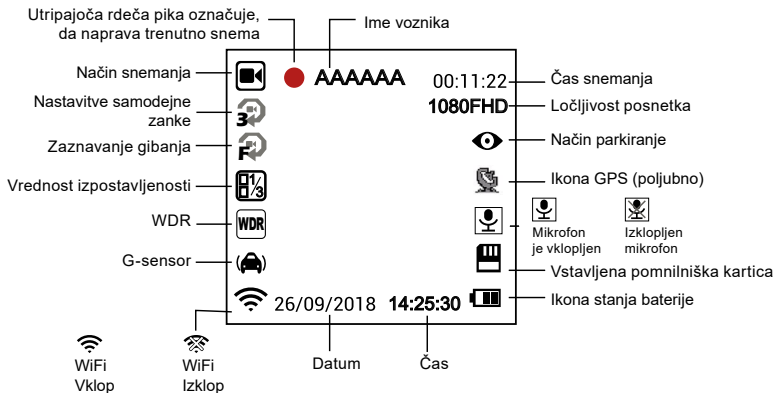

- v stanju pripravljenosti je stanje na zaslonu naslednje:

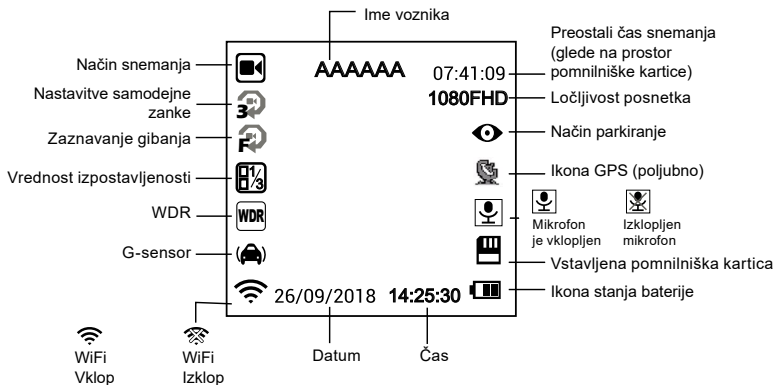

Načini

a) Način snemanja

Tipka OK	Start / Stop
Tipka Menu / Način	Odpre Meni nastavitve / Pri snemanju zaklene trenutno datoteko
Tipka »Navzgor«	Približanje slike / Če podržite, zavrtite zaslon za 180 stopinj
Tipka »Navzdol«	Oddaljitev slike / Če podržite, vključite Wi-Fi

b) Način fotografiranje

V načinu video z dolgim pritiskom na tipko Meni preidete v način fotografiranje. S tipko OK naredite fotografije. S pritiskom na tipko Meni v načinu fotografiranje pojdite v meni nastavitve.

Tipka OK	Naredi fotografije
Tipka Menu / Način	Odpre Meni nastavitve
Tipka »Navzgor«	Približa sliko
Tipka »Navzdol«	Oddalji sliko

c) Način predvajanja

Za vstop podržite 2x na dolgo tipko Meni, nato s pomočjo tipk Navzgor in Navzdol poljubno izberite video ali fotografijo na spominski kartici.

Tipka »Navzgor«	Prejšnja datoteka / Pri snemanju ima funkcijo povratnega predvajanja 2x, 4x 8x
Tipka »Navzdol«	Naslednja datoteka / Pri snemanju ima funkcijo pospešenega predvajanja 2x, 4x 8x
Tipka OK	Start / Stop / Potrditi
Tipka Menu / Način	Odpre Meni nastavitve

Druge funkcije

Prikaz GPS (poljubno) – omogoča prikaz GPS lege neposredno v videu. Lega je prikazana v obliki koordinat.

Prikaz hitrosti (poljubno) – omogoča prikaz hitrosti neposredno v videu. To je lahko koristno za kasnejšo kontrolo. Hitrost je prikazana s pomočjo GPS satelitov in je samo orientacijska.

Zaščita posnetkov – namenjena je za zaklepanja videa v primeru kasnejšega prepisa z novim posnetkom. Video se lahko zaklene tako v načinu snemanja kot v načinu predvajanja.

Detektor gibanja – namenjen je za samodejni zagon snemanja, če kamera zabeleži zadostno gibanje, npr. vzvratna vožnja.

Zakasnel izklop – ta funkcija je namenjena za izklop kamere na daljavo potem, ko ste ugasnili motor vašega vozila. Torej imate posnetek, kaj se je zgodilo, ko ste zapustili vaš avtomobil.

Povezava

a) Priključitev na računalnik

1. Vložite Micro SD kartico v računalnik (Po potrebi v USB ali SD adapter).
2. Odprite mapo zamenljivega diska in presnemite poljubno datoteko.

Meni za nastavitve

Naprava deluje v dveh načinih – snemanje / fotografiranje in predvajanje.

a) V načinu snemanja / fotografiranje

Funkcija	Položaj v meniju	Opis
Ločljivost posnetka	1080FHD / 720P / WVGA 848x480 / VGA 640x480	Nastavitev ločljivosti posnetka.
Nastavitve zanke	Izklop / 1 min / 3 min / 5 min / 10 min	Nastavitev dolžine časovne zanke posnetka.
Dimenzija slike	12M / 10M / 8M / 5M / 3M / 2MHD / 1.3M	Nastavitev ločljivosti fotografije.
Izpostavitev	+2.0 ; +5/3 ; +4/3 ; +1.0 ; +2/3 ; +1/3 ; 0 ; -1/3 ; -2/3 ; -1.0 ; -4/3 ; -5/3 ; -2.0	Nastavitev večje svetlosti posnetka z »+«. Nastavitev manjše svetlosti posnetka z »-« (posnetek bo temnejši).
Ravnotežje beline	Avto. / Dnevna svetloba / Oblačno / Žarnica / Flourescentno	Priporočamo samodejno nastavitev. Ravnotežje beline je odvisno od pogojev osvetlitve.
Sekvenca	Izklop / Vklop	Omogoča posneti tri sekvenčne posnetke na sekundo.
Kakovost slike	Najboljša / Dobra / Normalna	Večja kakovost posnetka pomeni njegovo večjo natančnost, vendar pa bo zavzel več prostora na spominski kartici.
Ostrina	Standardna / Visoka / Nizka	Ostrina pomeni stopnjo omejitve konture pri snemanju. Večja ostrina bo bolje zajela podrobnosti in je uporabna za prepoznavanje obraza.
WDR	Izklop / Vklop	Nastavitev WDR.
Zaznavanje gibanja	Izklop / Vklop	Nastavitev funkcije »Zaznavanje gibanja«.
Način parkiranja	Izklop / Vklop	Nastavi funkcijo način parkiranje.
G-Senzor	Izklopljeno / Nizko / Povprečno / Visoko	Nastavitev občutljivost G- senzorja.

Avdio posnetek	Izklop / Vklop	Nastavi avdio posnetek.
Prikaz časa	Izklop / Vklop	Nastavitev časovne oznake v posnetku.
Ime voznika	-----	Nastavitev imena voznika.
Datum / ura	YY/MM/DD	Nastavitev datuma in ure.
Izklop z zamikom	Izklop / 10s / 20s / 30s	Nastavitev izklopa kamere z zamikom.
Samodejni izklop	Izklop / 1 minuta / 3 minute / 5 minut	Po nastavitvi časa se kamera v stanju pripravljenosti sama po določenem času izklopi, v kolikor ne zaznava gibanja.
Zvočni signali	Izklop / Vklop	Nastavitev izklopa / vklopa tonov kamere.
Ohranjevalnik zaslona	Zaslona: 1 min / Izklop zaslona 3 min / Izklop zaslona 5 min / Izklopljeno	Zahvaljujoč tej nastavitvi se po določenem časovnem intervalu zaslon kamere lahko izklopi.
Frekvenca	50Hz / 60Hz	Nastavitev frekvence posnetka.
Jezik	Angleščina / francoščina / nemščina / ruščina / poljščina / češčina / slovaščina / madžarščina / litovščina	Nastavitev jezika.
Formatiranje	Preklic / OK	Formatiranje podatkov na spominski kartici.
Tovarniške nastavitve	Preklic / OK	Obnovitev tovarniških nastavitvev video kamere.
Firmware različica	xxxx	Informacije o nameščeni FW različici.

b) V načinu predvajanja

Odstrani	Odstrani trenutni / Odstrani vse
Zaščita	Zaščitite trenutni / Odklenite trenutni / Zaščitite vse / Odklenite vse
Diaprojekcija	2 sekundi / 5 sekund / 8 sekund

Vklop Wi-Fi in inštalacija aplikacije

1. Najprej namestite v vašo napravo aplikacijo, ki je na razpolago tako za Android kot za iOS.
Nato skenirajte naslednjo QR kodo za prenos aplikacije.
2. Prižgite Wi-Fi na TrueCam H5- pojdite v nastavitvev → Nastavitvev → Wi-Fi → Vklop.
V načinu snemanje prižgite WiFi z dolgim pritiskom na tipko Navzdol.
3. Ko ste prižgali Wi-Fi, se na zaslону prikaže ime SSID: TrueCam H5 in geslo PWD: 12345678
4. V vaši napravi izberite Wi-Fi omrežje kamere SSID: TrueCam H5 in vpišite geslo: 12345678 potem pa se priključite h kameri.
5. Ko telefon povežete na Wi-Fi omrežje kamere, se ikona Wi-Fi na kameri prižge zeleno.
6. Razdalja med TrueCam H5 in napravo ne sme biti več kot 10m.



Zagon aplikacije

1. Če je vaša naprava uspešno povezana na Wi-Fi omrežje TrueCam H5, odprite aplikacijo.
2. Ko je aplikacija enkrat odprta, se samodejno poveže s TrueCam H5 in na vaši napravi se prikaže živ vpogled videa.

Upravljanje aplikacije

a) Živ vpogled videa

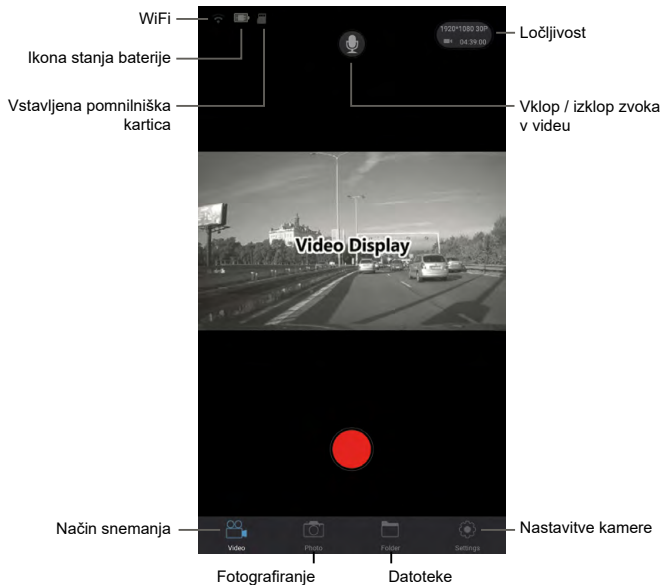

b) Presneti seznam datotek

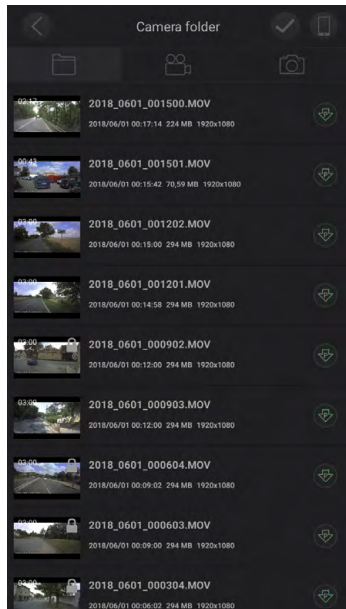

c) Nastavitev kamere s pomočjo Wi-Fi

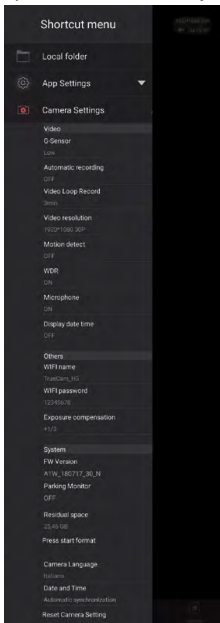

Lokalne datoteke

Verzija aplikacije

G senzor

Samodejno snemanje pri vklopu

Nastavitve zanke

Ločljivost posnetka

Zaznavanje gibanja

WDR

Vklop / izklop zvoka v videu

Prikaz Data

Ime (SSID) kamere

Geslo (PSW) kamere

Izpostavitve

Firmware različica

Način parkiranja

Proste mesto na spominski kartici

Formatiranje

Jezik

Datum / ura

Tovarniške nastavitve

Predvajalnik programske opreme

* Predvajalnik uporablja za prikaz podatke iz GPS modula, ki se dobavlja posebej

Avtomobilska kamera TrueCam H5 ponuja možnost uporabe pametne in koristne aplikacije programske opreme, zahvaljujoč kateri lahko opazujete na enem zaslonu posnet video, prikazane trase na zemljevidih, GPS koordinate in hitrost.

Driving Recorder Player

TRC H5 2017/01/04 19:51:35 E14 133 N60 060 SPEED 41.6 KMH

000:23 003:00

Speed unit: KMH Map type: google map Language: English

Map Satellite

Google

Map data ©2018 Google Terms of Use Report a map error

Current Speed: 41.68

Current Latitude: 50.085 Current Longitude: 14.132

Help View Full Map

1/4 1/2 1 2 4 8

Prosimo, prenesite tukaj: http://truecam.com/download/H5_player.zip

Tehnične specifikacije

Kamera	Zorni kot	130° pri 1080p
	Format in kompresija	Mov, H. 264
Ločljivost		1920x1080@30fps 1280x720@30fps 1280x720@60fps WVGA 848x480 VGA 640x480
Zvok		Vgrajen mikrofون z možnostjo izklopa s tipko ali v meniju
LCD-zaslon		1,5 palčni
Ločljivost slik		4032x3024 / 3648x2736 / 3264x2448 / 2592x1944 / 2048x1536 / 1920x1080 / 1280x960
Funkcija G-senzorja		Po močnejšem udarcu bo naprava samodejno zaščitila zadnje datoteke pred izbrisom.
GPS lokator (poljubno)		GPS lokator shranjuje pot, položaj, hitrost in čas. Možnost reproduciranja poti in položaja na Maps.
Druge funkcije		Neprekinjeno snemanje v zanki. Samodejna nadomestitev prve datoteke, ko je pomnilnik poln.
		Funkcija zaščite datotek: Če je datoteka zaščitena, ne bo nadomeščena.
		Samodejno snemanje se bo začelo po zagonu vozila.
Micro SD kartica		Vhod za spominsko kartico z zmogljivostjo do 64 GB (najmanj 8 GB) - priporočamo uporabo kakovostnih kartic vsaj razreda 10.

Jezik	Angleščina / francoščina / nemščina / ruščina / poljščina / češčina / slovaščina / madžarščina / litovščina
Vhodi	USB 2.0
Baterija	Vgrajena 420 mAh baterija
Polnilnik	Polnilnik 12-24V
Obratovalna temperatura	-5°C ~ 40°C
Barva	Črna
Dimenzije	54 x 45 x 45 mm

Izdelano na Kitajskem.

Distributer ne prevzema odgovornosti za napake v tisku.

Previdnostni ukrepi in opombe

- Za lastno varnost ne spreminjajte nastavitve kamere med vožnjo.
- Za uporabo kamere v avtomobilu jo morate pritrditi na steklo. Namestite kamero na takšno mesto, da ne bo zastirala voznikovega pogleda ali preprečevala odpiranja zračnih blazin.
- Noben predmet ne sme blokirati objektiv kamere, v njegovi bližini pa ne sme biti odsevnega materiala. Objektiv mora biti čist
- V primeru, da je sprednje steklo avtomobila obarvano z refleksno plastjo ali pa je ogrevano, lahko to vpliva na slabšo kvaliteto posnetka, predvsem pa na signal GPS.
- Ne priporočamo funkcije zaznavanja gibanja za uporabo naprave v osnovni funkciji. To lahko povzroči, da se bo spominska kartica hitro napolnila.
- Kamera je zasnovana tako, da deluje z neprekinjeno povezavo z virom napajanja.

Varnostni ukrepi pri uporabi baterije

- Pred prvo uporabo popolnoma napolnite baterijo.
- Za polnjenje uporabite samo polnilnik, ki je namenjen temu tipu akumulatorja.

- Uporabite standardne napajalne kable. V nasprotnem primeru lahko napravo poškodujete.
- Nikoli ne priključite akumulatorja na polnilnik, ki je bil mehansko poškodovan ali ima izkrivljeno (izbočeno) površino. Baterije v takšnem stanju se ne sme več uporabljati, ker obstaja nevarnost eksplozije.
- Ne uporabljajte poškodovanega omrežnega vmesnika ali polnilnika.
- Polnjenje mora potekati pri sobni temperaturi. Nikoli ne polnite baterije pri temperaturi nižji kot 0°C ali višji kot 40°C.
- Baterijo zaščitite pred padcem, je ne prebodite ali poškodujte na kakršen koli drug način. Ne poskušajte popraviti poškodovane baterije sami.
- Polnilnika ali baterije ne izpostavljajte vlagi, vodi, dežju, snegu ali drugim padavinam.
- Baterije ne puščajte v avtomobilu, ne izpostavljajte jo neposredni sončni svetlobi ali blizu virov toplote. Močna svetloba ali visoke temperature lahko poškodujejo baterijo.
- Pri polnjenju nikoli ne puščajte baterij brez nadzora. Kratkostično ali prekomerno polnjenje (akumulatorja, ki ni primeren za hitro polnjenje, polnjenje s prekomernim tokom ali če je polnilnik napačen) lahko povzroči puščanje agresivnih kemikalij, eksplozijo in posledično požar!
- V primeru pregretja baterije med polnjenjem baterijo takoj odklopite.
- Polnilnika in akumulatorja ne polagajte pri polnjenju na ali v bližino lahko vnetljivih predmetov. Pazite na zavese, odeje, prte, itd.
- Ko je naprava popolnoma napolnjena, jo iz varnostnih razlogov takoj izklopite.
- Baterijo hranite izven dosega otrok in živali.
- Nikoli ne poskušajte razstaviti polnilca ali akumulatorja.
- Če je baterija vgrajena, nikoli ne poskušajte razstaviti naprave, če ni drugače navedeno. Vsak tak poskus vključuje tveganje poškodb na izdelku in posledično izgubo garancije.
- Uporabljenih ali poškodovanih baterij ne vrzite v koš za smeti, ogenj ali grelnike, ampak jih zanesite na zbirališča nevarnih odpadkov.

Varnostni previdnostni ukrepi

- Napravo morate polniti pod nadzorom.
- Uporabljajte le polnilnik, ki je priložen osnovnemu kompletu kamere. Uporaba drugega polnilnika lahko povzroči okvaro in predstavlja nevarnost.
- Polnilnika ne uporabljajte na mestih z visoko vlažnostjo. Ne dotikajte se polnilnika z mokrimi rokami ali ko stojite v vodi.
- Če uporabljate polnilnik za napajanje naprave ali polnjenje baterije, zagotovite ustrezno prezračevanje okolice. Polnilnika ne prekrivajte s papirjem ali drugimi predmeti, da ne omejite njegovega hlajenja. Polnilnika ne uporabljajte, ko je v torbici.
- Polnilnik priključite le na ustrezen vir napajanja. Zahteve glede napetosti so na ohišju in/ali embalaži izdelka. - Ne uporabljajte polnilnika s poškodovanim kablom. V primeru poškodb ga ne poskušajte popraviti sami!
- Če se naprava pregreje, jo takoj odklopite iz napajanja.

O GPS-u

- Sistem GPS upravlja vlada Združenih držav, ki je edina odgovorna za njegovo delovanje. Vsaka sprememba sistema GPS lahko vpliva na delovanje naprav GPS.
- Satelitski signal GPS ne prode skozi trdne snovi (razen stekla). Signal GPS ni na voljo v predorih in zgradbah. Na sprejem signalov lahko vplivajo slabe vremenske razmere ali pregrade nad glavo (npr. veje in drevesa ali visoke zgradbe).
- Podatki o položaju GPS so zgolj informativne narave.

Vzdrževanje naprave

- Vzdrževanje naprave zagotavlja nemoteno delovanje in zmanjša nevarnost poškodb.
- Zaščitite napravo pred preveliko vlago in ekstremnimi temperaturami ter je ne izpostavljajte predolgo neposredni sončni svetlobi ali močni ultravijolični svetlobi.
- Napravo zaščitite pred padcem ali močnimi udarci.
- Naprave ne izpostavljajte nenadnim ali velikim temperaturnim spremembam. To lahko povzroči nastanek vlage znotraj naprave in povzroči poškodbe. V primeru kopičenja vlage počakajte z uporabo, dokler se naprava ne posuši popolnoma.
- Površina zaslona se enostavno opraska. Ne dovolite, da bi površina zaslona prišla v stik z ostrimi predmeti.
- Naprave nikoli ne čistite med delovanjem. Za brisanje zaslona in zunanjih delov naprave uporabljajte mehko krpo, ki ne pušča vlaken. Za čiščenje zaslona ne uporabljajte papirnatih brisač.
- Ne poskušajte razstavljati, popravljati ali spremeniti naprave. Razstavljanje, spreminjanje ali poskus popravila lahko povzročijo škodo napravi in izgubo garancije ter celo telesno poškodbo in materialno škodo.
- Ne shranjujte in ne prenašajte vnetljivih tekočin, plinov ali eksplozivov v prostor za shranjevanje naprave, njegovih delov ali dodatne opreme.
- Da ne bi ustvarili priložnosti za krajo, ne puščajte naprave ali dodatne opreme brez nadzora.
- Pregrevanje lahko poškoduje napravo.

Opozorila o fotoradarjih

Opozorilo:

- Funkcija fotoradarja iz pravnih razlogov ni na voljo v vseh državah. Prodajalec, proizvajalec in distributer ne prevzemajo nikakršne odgovornosti za kakršno koli škodo, ki je nastala v zvezi z uporabo kamere TrueCam in njenih funkcij. Vedno poskušajte voziti v skladu z zakonskimi predpisi in se seznanite z zakonskimi predpisi v državi, v kateri želite uporabljati napravo, in preverite, če je to v skladu z veljavno zakonodajo.
- Uporabnik lahko prejme opozorila o lokaciji radarjev, ki omogočajo spremljanje hitrosti potovanja na teh območjih. Ko se bo pojavil radar, ki je nastavljen v zaznavni smeri, se bo aktiviral alarm. Na zaslonu se bo prikazal vizualni alarm; vklopljena bodo tudi zvočna opozorila. To funkcijo morate imeti aktivirano v položaju ON v modulu GPS s funkcijo opozarjanja na radarje.

Posodobitev podatkov o fotoradarjih in glasovni navigaciji

- elem6 ne zagotavlja, da bodo na voljo vsi podatki o vseh vrstah in lokacijah radarjev, saj jih je mogoče odstraniti, premakniti ali namestiti nove. Prodajalec, proizvajalec in distributer niso odgovorni za uporabo te funkcije in naprave.
- Podjetje elem6 s.r.o. lahko občasno poskrbi za posodobitve podatkov o snemalnikih vožnje. Dostopna posodobitev je na voljo na spletni strani www.truecam.eu. Posodobitev je treba izvesti v skladu z navodili na spletni strani.

Ostale informacije

- 1) Simbol prečrtanega zabojnika, ki je nameščen na izdelku ali v priloženi dokumentaciji, pomeni, da po končani uporabi električne ali elektronske naprave ne smete vreči stran skupaj s komunalnimi odpadki. Izdelek mora biti dostavljen na ustrezno zbirno mesto za električno in elektronsko opremo, namenjeno recikliranju. Izdelek bo sprejet brezplačno. S pravilnim odstranjevanjem tega izdelka pomagate ohraniti dragocene naravne vire in preprečiti morebitne negativne vplive na okolje in zdravje ljudi, ki so lahko posledica nepravilnega ravnanja z odpadki. Za več informacij se obrnite na lokalne organe ali na najbližje zbirno mesto. Odlaganje te vrste odpadkov na nepravilen način se kaznuje s kazensko določbo po ustreznih državnih predpisih. Informacije za uporabnike glede odstranjevanja električne in elektronske opreme (kadar se uporabljajo v podjetjih): Podrobne informacije o pravilnem odlaganju električne in elektronske opreme dobite pri vašem prodajalcu ali dobavitelju. Informacije za uporabnike glede odstranjevanja električne in elektronske opreme v državah zunaj Evropske unije: Zgornji simbol (prečrtan smetnjak) je obvezujoč samo v Evropski uniji. Podrobne informacije o pravilnem odlaganju električne in elektronske opreme lahko dobite pri vašem nadzornem organu ali prodajalcu naprave. Vse je bilo označeno s simbolom prečrtanega smetnjaka na izdelku, na embalaži ali v priloženi dokumentaciji.
- 2) Garancijo naprav uveljavljajte pri prodajalcu. V primeru tehničnih težav ali vprašanj se obrnite na prodajalca, ki vas bo informiral o nadaljnjih postopkih. Upoštevajte pravila za delo z električno opremo in priključite napajalni kabel samo v ustrezne električne vtičnice. Uporabnik ni pooblaščen za odstranitev naprave ali zamenjavo katerega koli dela. Pri odpiranju ali odstranjevanju pokrovov obstaja nevarnost električnega udara. Nepravilno sestavljanje naprave in ponovno sestavljanje lahko prav tako povzroči električni udar.
- 3) Priporočamo, da ima naprava nameščeno najnovejšo različico vdelane programske opreme. Na ta način boste zagotovili optimalno funkcionalnost naprave. Trenutna različica je na voljo tukaj www.truecam.com/firmware/



Izjava o skladnosti

Podjetje elem6 s.r.o. izjavlja, da vse naprave TrueCam H5 izpolnjujejo osnovne zahteve in druge ustrezne predpise Direktive 2014/53/EU in 2014/30/EU. Proizvodi so namenjeni prodaji v Nemčiji, na Češkem, Slovaškem, Poljskem, Madžarskem in v drugih državah EU. Garancijski rok za izdelke je 24 mesecev, razen če ni drugače navedeno. Garancijsko obdobje baterije je 24 mesecev, garancijsko obdobje njene produktivnosti pa 6 mesecev. Izjavo o skladnosti je mogoče prenesti s spletne strani:

www.truecam.com/support/doc.

Frekvenčni pas (frekvenčni pasovi), v katerem (v kateri) deluje naprava: 2.412–2.472 GHz

Najvišja stopnja moči, poslana v frekvenčnem pasu (v frekvenčnih pasovih), v katerem deluje radijska naprava: 10,2 dBm

Proizvajalec izdelkov:

elem6 s.r.o., Braškovská 308/15, 16100 Praha 6

www.truecam.eu

Blagovna znamka TrueCam® je registrirana blagovna znamka, njeni izdelki pa so zaščiteni z industrijskim oblikovanjem.

Vse pravice pridržane.



 **TrueCam**

TRUECAM H5

**Kamera za automobil
s integriranim WiFi i
magnetnim nosačem**

- *1080P Full HD*
- *GPS Lokalizator (po izboru)*
- *WiFi*
- *Magnetni nosač*

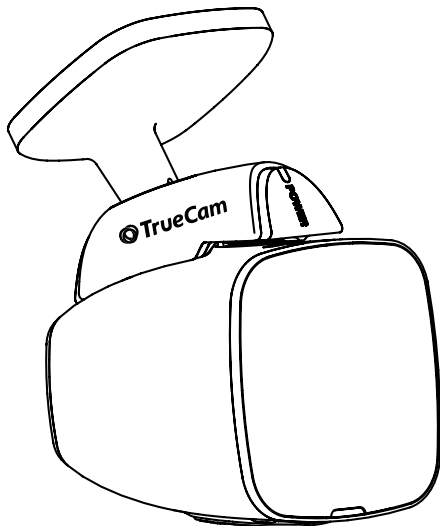

TrueCam H5

Upute za upotrebu

Prezentacija proizvoda i funkcija	1
a) Prezentacija proizvoda.....	1
b) Funkcije tipki.....	2
c) Opisi stanja LED diode.....	3
d) Sadržaj kompleta.....	3
Osnovne postavke	4
a) Instalacija TFT kartice TFT.....	4
b) *GPS Lokalizator.....	4
c) Punjenje.....	5
Osnovne funkcije	6
a) Detekcija pokreta.....	6
b) Podešavanje snimanja unedogled	6
c) Sustav LDWS	6
d) Funkcija G-senzora	6
e) Modus parkiranja.....	7
Načini rada	10
a) Režim snimanja.....	10
b) Fotografiranje	10
c) Režim reprodukcije.....	10
Važne funkcije	11
Povezivanje	11
a) Spajanje na računalo.....	11
Izbornik postavki	12
a) U režimu snimanja.....	12
b) U režimu reprodukcije	13
Softverski uređaj za reprodukciju	18
Tehnička specifikacija	19

* GPS Lokalizator (po izboru).

Prezentacija proizvoda i funkcija

a) Prezentacija proizvoda

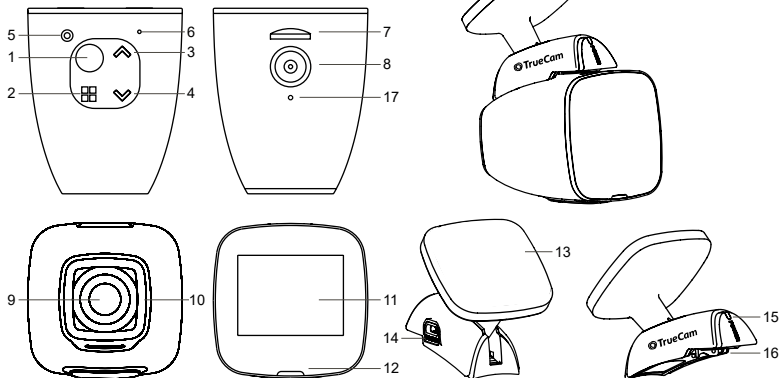

1. Glavni prekidač / Tipka OK	7. Ulaz za memorijsku karticu	13. Nosač s 3M naljepnicom
2. Tipka za izbor režima / Izbornik	8. Ulaz magnetnog napajanja kamere	14. USB ulaz napajanja
3. Tipka „Gore“	9. Objektiv	15. Dioda napajanja
4. Tipka „Dolje“	10. Optičko armirano staklo	16. Izlaz magnetnog napajanja
5. Tipka za resetiranje	11. 1,5" LCD zaslon	17. GPS konektor
6. Zvučnik	12. Obavijesna dioda	

b) Funkcije tipki

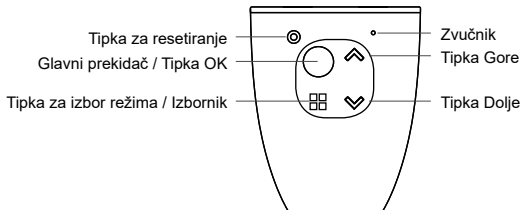

Glavni prekidač / Tipka OK

- Za isključenje / uključanje uređaja držite ovu tipku pritisnutu 2 do 3 sekunde.
- U režimu snimanja služi kao start / stop.
- U izborniku pritisnite za potvrdu odabira.

Tipka za resetiranje

- Ako dođe do pogreške u radu uređaja, pritisnite ovu tipku za nužno isključenje.

Tipka za izbor režima / Izbornik

- Pritiskom u režimu snimanja se otvara izbornik postavki videozapisa. Duplim pritiskom se otvara izbornik postavki kamere.
- U režimu snimanja (tijekom snimanja) možete pritisnuti za ručno zaključavanje kreiranog zapisa, kako ne bi bio izbrisan u okviru snimanja unedogled.
- U izborniku postavki ova tipka služi kao "natrag".
- Dugim pritiskom se mogu prebacivati pojedini načini rada. Kamera – Fotoaparat – Reprodukcija
- U režimu reprodukcije pritisnite za otvaranje izbornika, u kojem se može zaključati / otključati datoteka ili prikazati prezentacija (kada je aktivna zaštita datoteke, na LCD displeju će se prikazati ikonica "slika ključa").

Tipka „Gore“

- U režimu snimanja / fotografiranja pritisnite za približavanje.
- U režimu snimanja dugim pritiskom se okreće zaslon za 180 stupnjeva.
- U izborniku postavki se pritiskom ide na prethodnu stavku.
- U režimu reprodukcije pritisnite za odabir prethodne datoteke.
- U režimu reprodukcije, ako kamera upravo reproducira videozapis, pritisnite za premotavanje unatrag.

Tipka „Dolje“

- U režimu snimanja / fotografiranja pritisnite za udaljšavanje približene slike.
- U režimu snimanja dugim pritiskom se uključuje WiFi.
- U izborniku postavki se pritiskom ide na narednu stavku.
- U režimu reprodukcije pritisnite za odabir naredne datoteke.
- U režimu reprodukcije, ako kamera upravo reproducira videozapis, pritisnite za premotavanje unaprijed.

c) Opisi stanja LED diode

Svjetlo diode	Stanje	Značenje
LED statusa kamere (crveno)	Treperi	Uređaj ne snima
	Svijetli	Uređaj je u režimu pripravnosti ili reprodukcije
	Ne svijetli	Uređaj je isključen
LED statusa nosača (plavo)	Svijetli	Punjenje baterije
	Ne svijetli	Nije priključeno napajanje kamere

d) Sadržaj kompleta

1. Kamera 1x	2. Punjač 1x	3. Nosač za kameru 1x
4. Samoljepljiv pričvršćivač 3M 2x	5. USB kabel 1x	6. 3M nosač napojnog kabela 5x
7. Upute za upotrebu	8. Micro SD adapter 1x	

Osnovne postavke

a) Instalacija TFT kartice TFT

Umetnite SD karticu tako da konektori na kartici budu okrenuti prema zaslonu kamere.
Prilikom umetanja ili vađenja SD kartice kamera treba biti isključena.

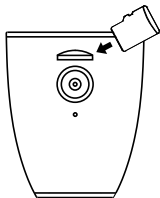



Preporučuje se barem jednom mjesečno formatirati memorijsku karticu na računalu.
Na taj ćete način ograničiti kreiranje nepravilnih datoteka koje u budućnosti mogu oštetiti karticu.

b) GPS Lokalizator (po izboru)

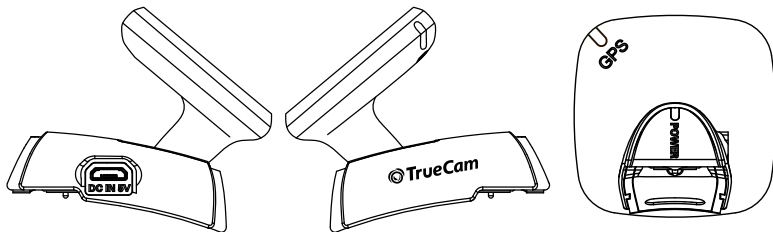
GPS modul se nalazi u nosaču kamere.



Postavite uređaj na vjetrobran pomoću samoljepljive površine. Ako se uređaj ne poveže sa satelitom, na zaslonu će se pojaviti ikona koja informira o grešci na GPS-u . Nakon uspješnog povezivanja sa satelitom, na zaslonu će se pojaviti sljedeća ikona GPS-a .

c) Punjenje

Pomoću punjača priključite USB kabel i ulaz automobilske punjača na utičnicu upaljača, a zatim upalite motor. Kamera će se automatski uključiti i započeti snimanje.

Osnovne funkcije

a) Detekcija pokreta

1. Da biste prešli u postavke, u režimu snimanja pritisnite tipku „Izbornik“ i izaberite funkciju “Detekcija pokreta”.
2. Ako kamera u svom polju otkrije objekte koji se kreću, na zaslonu će se pojaviti crvena trepereća točka “●”, a uređaj će započeti snimanje. Ako uređaj ne detektira nikakav pokret u svom polju, snimanje se automatski završava. Snaga pokreta koji se registriira ovisi o odabranoj osjetljivosti detekcije pokreta

Napom.: Ne preporučujemo da se funkcije detekcija pokreta i snimanje unedogled upotrebljavaju najedanput. Funkcija Detekcija pokreta u tom pogledu ima prednost. Preporučujemo da je kamera radi punovrijednog iskorištenja stalno priključena na napajanje, u obratnom slučaju je vrijeme zapisa ograničeno kapacitetom baterije, tako da opada sa svakim kreiranim zapisom.

b) Podešavanje snimanja unedogled

Omogućava neprekidno snimanje kamere bez obzira na kapacitet memorijske kartice. Može se birati od tri vremenska intervala: 1 min / 3 min / 5 min / 10 min. Odabrani interval određuje dužinu pojedinih datoteka koje se kreiraju i pohranjuju u kameri. Prednost iste postavke je to što nikada neće doći do popunjavanja mjesta na Vašoj memorijskoj kartici. Osim toga, puno je lakše slati tako male datoteke primjerice e-poštom kao dokazni materijal.

c) Sustav LDWS

Sustav upozorenja na izlazak iz trake (LDWS) je mehanizam koji upozorava vozača kada vozilo počne izlaziti iz trake. Ovaj sustav je dizajniran tako da minimalizira prometne nezgodne čiji uzrok je nepažnja vozača, primjerice uslijed dekoncentracije ili pospanosti. Radi se samo o dodatnoj funkciji i Primjer videozapisa uživo

d) Funkcija G-senzora

Prilikom sudara senzor gravitacije točno registriira pravac i snagu udarca. Ovisno o podešenoj osjetljivosti senzora, uređaj prepoznaje kada snimku treba zaštititi od presnimavanja. Napomena! Ako je podešena visoka osjetljivost G-senzora, datoteke se mogu samostalno zaštititi tijekom vožnje po neravnom terenu. Zato može doći do brzog popunjavanja memorijske kartice.

Tri prostorne osi G-senzora možete vidjeti na donjoj slici:

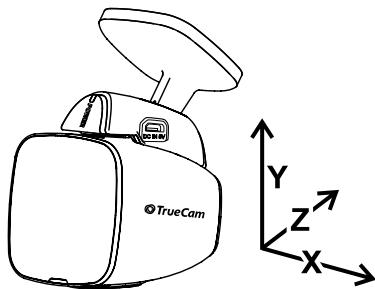

e) Modus parkiranja

U slučaju aktivacije funkcije Modus parkiranja u izborniku, kamera će štiti vozilo tijekom Vaše odsutnosti. Ako se vozilo i samo malo pomakne, kamera će automatski pokrenuti snimanje. Ako se pokret ne ponovi, kamera će nakon 60 sekundi zaustaviti snimanje i isključiti se. Uređaj se napaja iz ugrađene baterije. Kada je način parkiranja uključen, nemojte koristiti fotoaparata u napajanju.

Osnovne kontrole

- u režimu pripravnosti stanje zaslona izgleda ovako:

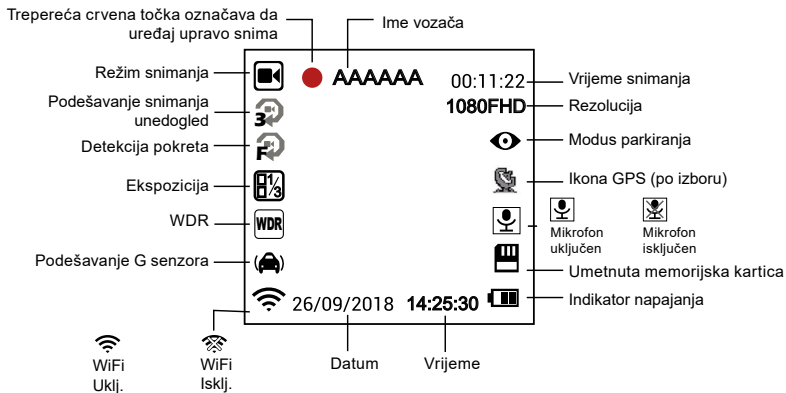

- tijekom snimanja videa zaslon izgleda ovako:

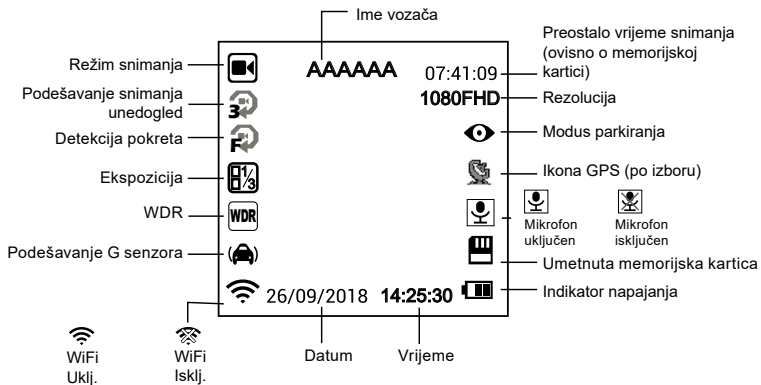

Načini rada

a) Režim snimanja

Glavni prekidač / Tipka OK	Start / Stop
Tipka za izbor režima / Izbornik	Otvora izbornik postavki / Pri snimanju zaključava aktualnu datoteku
Tipka „Gore“	Približavanje slike / Držanjem se zaslon okreće za 180 stupnjeva
Tipka „Dolje“	Udaljavanje slike / Držanjem se uključuje WiFi

b) Fotografiranje

U režimu videozapisa se dugim pritiskom tipke Izbornik prelazi u režim fotografiranja. Tipkom OK se pravi fotografija. Pritiskom tipke Izbornik u režimu fotografiranja se prelazi na izbornik postavki.

Glavni prekidač / Tipka OK	Kreira fotografiju
Tipka za izbor režima / Izbornik	Otvora izbornik postavki
Tipka „Gore“	Približava sliku
Tipka „Dolje“	Udaljava sliku

c) Režim reprodukcije

Za pokretanje režima 2x dugo pritisnite tipku Izbornik, te pomoću tipki Gore i Dolje odaberite bilo koji videozapis ili fotografiju na memorijskoj kartici.

Tipka „Gore“	Prethodna datoteka / Pri reprodukciji služi za premotavanje unatrag brzinom 2x, 4x 8x
Tipka „Dolje“	Slijedeća datoteka / Pri reprodukciji služi za premotavanje unaprijed brzinom 2x, 4x 8x
Glavni prekidač / Tipka OK	Start / Stop / Potvrdi
Tipka za izbor režima / Izbornik	Otvora izbornik postavki

Važne funkcije

Prikaz GPS-a (po izboru) – omogućava prikaz GPS položaja izravno u videozapisu. Položaj se prikazuje u vidu koordinata.

Prikaz brzine (po izboru) – omogućava prikaz brzine izravno u videozapisu. To može služiti za kasniju kontrolu. Brzina se prikazuje na temelju GPS satelita i nije precizna.

Zaključavanje videozapisa – služi za zaključavanje videozapisa protiv kasnije zamjene novim zapisom. Videozapisi se mogu zaključavati izravno u režimu snimanja i u režimu reprodukcije.

Detekcija pokreta – služi za automatsko pokretanje snimanja kada kamera zabilježi dostatan pokret – primjerice hod unatrag.

Odgodeno isključenje – ova funkcija služi za odgodu isključenja kamere nakon isključenja motora Vašeg vozila. Tako možete zabilježiti što se dogodilo kada ste napustili svoje vozilo.

Povezivanje

a) Spajanje na računalo

1. Umetnite Micro SD karticu u računalo (odnosno u USB ili SD adapter).
2. Otvorite direktorij zamjenskog diska i pokrenite reprodukciju bilo koje datoteke.

Izbornik postavki

Uređaj radi u dva režima – snimanje / fotografiranje i reprodukcija.

a) U režimu snimanja

Funkcija	Opcija u izborniku	Opis
Rezolucija videa	1080FHD / 720P / WVGA 848x480 / VGA 640x480	Podešavanje rezolucije videa.
Podešavanje snimanja unedogled	Isklj. / 1 min / 3 min / 5 min / 10 min	Podešavanje dužine videa tijekom snimanja.
Veličina slike	12M / 10M / 8M / 5M / 3M / 2MHD / 1.3M	Podešavanje rezolucije fotografije.
Ekspozicija	+2.0 ; +5/3 ; +4/3 ; +1.0 ; +2/3 ; +1/3 ; 0 ; -1/3 ; -2/3 ; -1.0 ; -4/3 ; -5/3 ; -2.0	Podešavanje pomoću "+" veće osvijetljenosti snimke. Pomoću "-" možete podesiti nižu osvijetljenost – snimka će biti tamnija.
Balans bijele	Auto / Sunce / Oblačno / Žarulja / Fluorescentno svjetlo	Preporučuju se automatske postavke Balans bijele ovisi o osvjetljenju.
Sekvenca	Isključeno / Uključeno	Omogućava kreiranje 3 uzastopne slike u sekundi.
Fokus	Standardni / Visoki / Niski	Fokus je izraženost oblika tijekom snimanja. Veći fokus omogućuje snimanje detalja i bolji je za prepoznavanje lica.
WDR	Isklj. / Uklj.	Postavke WDR-a.
Detekcija pokreta	Isklj. / Uklj.	Postavke funkcije „Detekcija pokreta“.
Modus parkiranja	Isklj. / Uklj.	Postavke funkcije „Modus parkiranja“.
Osjetljivost G-senzora	Isklj. / Niska / Srednja / Visoka	Podešavanje osjetljivosti G-senzora.
Snimanje zvuka	Isklj. / Uklj.	Uključivanje ili isključivanje snimanja zvuka.
Prikaz vremena	Isklj. / Uklj.	Podešavanje vremenske oznake na snimci.
Ime vozača	- - - - -	Podešavanje imena vozača.

Datum / vrijeme	GG / MM / DD	Podešavanje datuma i vremena.
Odgođeno isključenje	Isklj. / 10s / 20s / 30s	Podešavanje odgode isključenja kamere.
Automatsko isključivanje	Isklj. / 1 min / 3 min / 5 min	Zahvaljujući ovoj postavci, nakon određenog vremena, zaslon kamere može uključiti ili isključiti funkciju „Mjerač brzine“.
Zvuk tipki	Isklj. / Uklj.	Podešavanje isključivanja / uključivanja tonova kamere.
Čuvar zaslona	Isklj. / 1 min / 3 min / 5 min	Nakon podešavanja vremena kamera se sama isključuje u režimu pripravnosti nakon isteka određenog vremena.
Frekvencija električne mreže	50Hz / 60Hz	Podešavanje frekvencije videa PAL(50Hz) NTSC(60Hz).
Jezik	Engleski / francuski / njemački / ruski / poljski / češki / slovački / mađarski / litvanski	Podešavanje jezika.
Formatiraj	Ne / Da	Obrisat će sve podatke na memorijskoj kartici.
Zadane postavke	Ne / Da	Povratak na tvorničke postavke kamere.
Firmware inačica	xxxx	Informacija o instaliranoj FW inačici.

b) U režimu reprodukcije

Izbriši	Izbriši aktualno / Izbriši sve
Zaštiti	Zaključaj aktualno / Otključaj aktualno / Zaključaj sve / Otključaj sve
Prezentacija	2 sekunde / 5 sekundi / 8 sekundi

Uključenje WiFi veze i instalacija aplikacije

1. Prvo u svoj uređaj instalirajte aplikaciju, koja je dostupna kako za Android, tako i za iOS.
Skenirajte slijedeći QR kod za preuzimanje aplikacije.
2. Uključite WiFi na TrueCam H5- idite u postavke → Postavke → WiFi → Uključi.
U režimu reprodukcije se WiFi uključuje jednostavno dugim pritiskom tipke Dolje.
3. Nakon uključenja WiFi veze, na displeju će se prikazati naziv SSID: TrueCam H5 i lozinka PWD: 12345678
4. U svojem uređaju odaberite WiFi mrežu kamere SSID: TrueCam H5 i unesite lozinku: 12345678, nakon čega će se uspostaviti veza s kamerom.
5. Nakon povezivanja telefona s WiFi mrežom kamere, na kameri će se upaliti zelena WiFi ikonica.
6. Udaljenost između TrueCam H5 i uređaja ne bi trebala biti veća od 10 m.



Pokretanje aplikacije

1. Ako je Vaš uređaj uspješno povezan na WiFi mrežu TrueCam H5, otvorite aplikaciju.
2. Nakon otvaranja aplikacije, aplikacija će se automatski povezati s TrueCam H5 i u Vašem će se uređaju uživo prikazati video.

Rukovanje aplikacijom

a) Prikaz videozapisa uživo

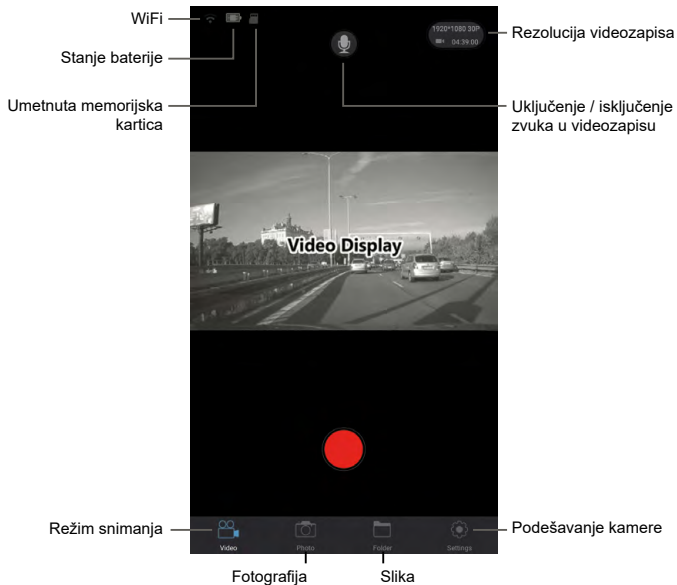

b) Preuzmi popis datoteka

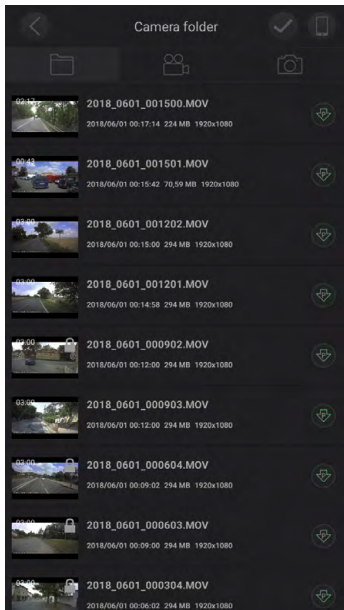

c) Podešavanje kamere putem WiFi veze

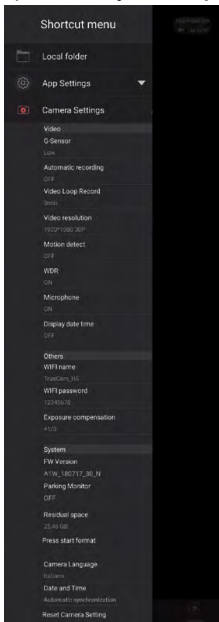

Lokalne datoteke

Inačica aplikacije

Podešavanje G senzora

Automatsko snimanje pri uključenu

Snimanje unedogled

Rezolucija videozapisa

Detekcija pokreta

WDR

Uključenje/isključenje zvuka u videozapisu

Prikaz datuma

Naziv (SSID) kamere

Lozinka (PSW) kamere

Ekspozicija

Inačica Firmvera

Modus parkiranja

Slobodno mjesto na memorijskoj kartici

Formatiraj memorijsku karticu

Jezik

Vrijeme i datum

Tvorničke postavke

Softverski uređaj za reprodukciju

* Uređaj za reprodukciju upotrebljava za prikaz podatke iz GPS modula koji nije sastavni dio isporuke

Autokamera TrueCam H5 nudi mogućnost korištenja pametne i korisne softverske aplikacije, pomoću koje možete na istom zaslonu pratiti videozapis koji se snima, prikaz trase u karti, GPS koordinate i brzinu.

Driving Recorder Player

TRC H3 2017/01/04 19:51:35 E14 133 N50 089 SPEED 41.6 KM/H

000:23 003:00

Speed unit: **KM/H** Map type: **google map** Language: **English**

Current Speed: **41.6**

Current Latitude: **50.085** Current Longitude: **14.132**

Map data ©2018 Google Terms of Use Report a map error

Help View Full Map

1/4 1/2 1 2 4 8

Preuzmite ovdje: http://truecam.com/download/H5_player.zip

Tehnička specifikacija

Kamera	Objektiv	130° na 1080p
	Format i kompresija	Mov, H. 264
Rezolucija		1920x1080@30fps 1280x720@30fps 1280x720@60fps WVGA 848x480 VGA 640x480
Zvuk		Ugrađen mikrofon s mogućnošću uključivanja u opcijama izbornika
LCD zaslon		LCD zaslon od 1,5 inči
Rezolucija fotografija		4032x3024 / 3648x2736 / 3264x2448 / 2592x1944 / 2048x1536 / 1920x1080 / 1280x960
G-Senzor		Nakon jakog udarca uređaj automatski štiti od brisanja trenutno snimane datoteke.
GPS lokalizator (po izboru)		GPS lokalizator za snimanje rute, lokacije, brzine i vremena. Mogućnost rekonstrukcije rute i položaja na Maps.
Ostale funkcije		Snimanje unedogled. Ako se memorijska kartica popuni, automatski se presnimava najstarija datoteka, zahvaljujući čemu se snimanje neće prekinuti.
		Funkcija zaštite datoteka: ako je datoteka zaštićena, neće se presnimiti prilikom snimanja unedogled.
		Automatsko pokreće snimanje nakon paljenja motora vozila.

Ulaz za SD karticu	Ulaz za memorijsku karticu kapaciteta od 64GB (min. kapacitet 8GB) – preporučuje se korištenje kartica s najmanjom kvalitetom Class 10.
Jezik	Engleski / francuski / njemački / ruski / poljski / češki / slovački / mađarski / litvanski
Ulazi	USB 2.0
Baterija	Ugrađena 420 mAh baterija
Punjač	12-24V
Temperatura rada	-5°C ~ 40°C
Boja	Crna
Dimenzije	54 x 45 x 45 mm

Proizvedeno u Kini.

Distributer ne snosi odgovornost za greške u tiskanju.

Mjere opreza i napomene

- Radi svoje sigurnosti ne mijenjajte postavke kamere tijekom vožnje.
- Za korištenje kamere u automobilu morate imati držač koji se pričvršćuje na vjetrobran. Kameru pričvrstite na mjestu na kojem vozaču ne ometa vidljivost niti je prepreka za eventualno otvaranje zračnih jastuka. Nikakav predmet ne smije blokirati objektiv kamere, a blizu njega ne smiju se nalaziti materijali koji odbijaju svjetlost. Održavajte objektiv čistim.
- Ako je vjetrobransko staklo automobila obojeno refleksnim slojem ili ako je grijano, to može pogoršati kvalitetu zapisa, a prije svega jačinu GPS signala.
- Za korištenje uređaja u osnovnoj funkciji nije preporučeno pokretanja detekcije pokreta. To može prouzročiti brzo popunjavanje memorijske kartice.
- Kamera radi kada je priključena izvoru napajanja.

Mjere opreza za korištenje baterije

- Prije prve upotrebe u potpunosti napunite bateriju.
- Za punjenje koristite samo punjač koji je namijenjen za danu vrstu baterije.

- Koristite standardne kabele za napajanje. U suprotnom se uređaj može oštetiti.
- Nikad nemojte priključivati na punjač bateriju koja je mehanički oštećena ili ima deformiranu (ispupčenu) površinu. Baterija se u takvom stanju više ne smije koristiti jer može eksplodirati.
- Ne koristite nikakve mrežne adaptere niti punjače koji su oštećeni.
- Punjenje se mora odvijati na sobnoj temperaturi. Nikad ne puniti na temperaturi nižoj od 0 °C ili višoj od 40 °C.
- Čuvajte bateriju od pada, nemojte je bušiti niti oštećivati na bilo koji drugi način. Nemojte samostalno popravljati oštećenu bateriju.
- Ne izlažite punjač niti bateriju djelovanju vlage, vode, kiše, snijega ili drugih padalina.
- Ne ostavljajte bateriju u automobilu, ne izlažite je sunčevoj svjetlosti i ne stavljajte je blizu izvora topline. Jako svjetlo ili visoke temperature mogu oštetiti bateriju.
- Tijekom punjenja ne ostavljajte baterije bez nadzora. Kratki spoj ili prepunjenost (baterije koja nije prikladna za brzo punjenje, koja se puni strujom prevelike jakosti ili u slučaju kvara punjača) može izazvati curenje agresivnih kemikalija, eksploziju i zbog toga može doći do požara!
- Ako se baterija tijekom punjenja prekomjerno zagrije, odmah je isključite iz punjenja.
- Punjač i napajanu bateriju tijekom punjenja ne stavljate na lakozapaljive predmete ili blizu njih. Pazite na zavjese, tepihe, stolnjake i sl.
- Zbog sigurnosnih razloga isključite uređaj iz punjača, ako je u potpunosti napunjen.
- Bateriju držite izvan dohvata djece i životinja.
- Nikad ne rastavljajte punjač ni bateriju.
- Ako je baterija ugrađena, nikad ne rastavljajte uređaj, osim ako nije drugačije određeno. Takvi pokušaji mogu uzrokovati oštećenje proizvoda, a onda i gubitak jamstva.
- Ne bacajte istrošene ili oštećene bateriju u koš za smeće, vatru ili uređaje za grijanje, već ih odnesite na mjesta za sakupljanje opasnog otpada.

Mjere opreza povezane sa sigurnošću

- Uređaj se mora puniti pod nadzorom.
- Koristite samo punjač koji je u osnovnom kompletu kamere. Korištenje drugog punjača može dovesti do nepravilnog rada i izazvati opasnost.
- Ne koristite punjač na mjestima s visokom vlagom. Ne dirajte punjač mokrim rukama ili kada stojite u vodi.
- Ako koristite punjač za napajanje uređaja ili punjenje baterija, osigurajte pravilno provjetranje prostorije. Ne pokrivajte punjač papirom niti drugim predmetima da ne ometate njegovo hlađenje. Ne koristite punjač, ako se nalazi u torbi za prenošenje.
- Punjač priključujte samo na prikladni izvor napajanja. Zahtjevi povezani s naponom nalaze se na kućištu i/ili ambalaži proizvoda.
- Ne koristite punjač s oštećenim kabelom. U slučaju oštećenja nemojte sami vršiti popravke!
- Ako se uređaj jako zagrije, isključite gai z izvora energije.

O GPS-u

- GPS sustavom upravlja vlada Sjedinjenih Američkih Država koja je kao jedina odgovorna za njegovo djelovanje. Bilo koja promjena u GPS sustavu može utjecati na djelovanje GPS uređaja.
- Satelitski GPS signal ne prolazi kroz čvrste tvari (osim stakla). Signal GPS-a nije dostupan u tunelima i zgradama. Prijem signala može ovisiti o lošem vremenu ili gustim preprekama iznad glave (npr. granama i drveću ili visokim zgradama).
- Podaci za pozicioniranje GPS-a koriste se samo kao referenca.

Održavanje uređaja

- Održavanje osigurava neometan rad uređaja i smanjuje rizik od oštećenja.
- Čuvajte uređaj od prekomjerne vlage i ekstremnih temperatura te izbjegavajte predugo izlaganje neposrednom djelovanju sunčevog ili ultraljubičastog zračenja.
- Pazite da uređaj ne padne i zaštitite ga od jakog udarca.
- Ne izlažite uređaj djelovanju naglih ili velikih promjena temperature. To može dovesti do nakupljanja vlage unutar uređaja, a onda i dovesti do njegovog oštećenja. U slučaju nakupljanja vlage, prije korištenja pričekajte dok se uređaj u potpunosti ne osuši.
- Površina zaslona može se lako ogrepsti. Ne dozvolite da površinu zaslona dotiču oštri predmeti.
- Nikad nemojte čistiti uključeni uređaj. Za brisanje zaslona i vanjskih dijelova uređaja koristite mekanu krpicu koja ne ostavlja vlakna. Za čišćenje zaslona ne koristite papirnate ručnike.
- Nemojte demontirati, popravljati ili modificirati uređaj. Demontaža, modifikacije ili pokušaji samostalnog popravljanja mogu oštetiti uređaj i dovesti do gubitka jamstva, a mogu čak izazvati i ozljedu tijela i oštećenje imovine.
- Nemojte skladištiti niti prenositi lakozapaljive tekućine, plinove ili eksplozivne materijale na mjestu gdje se čuva uređaj ili njegovi dijelovi ili oprema.
- Da ne biste stvarali priliku za krađu, ne ostavljajte uređaj i njegovu opremu na uočljivom mjestu u vozilu bez nadzora.
- Pregrijavanje može oštetiti uređaj.

Upozorenja o fotoradarima

Upozorenje:

- Zbog pravnih razloga funkcija fotoradara nije dostupna u svakoj zemlji. Prodavač, proizvođač i distributer ne snose nikakvu odgovornost za štete nastale uslijed korištenja kamere TrueCam i njenih funkcija. Uvijek se trudite voziti u skladu s važećim propisima i upoznajte propise zemlje u kojoj želite koristiti uređaj te provjerite je li to u skladu s važećim zakonom u toj zemlji.
- Korisnik može dobivati obavijesti o lokaciji fotoradara koji omogućuju praćenje brzine vožnje u ovim oblastima. Nakon što se fotoradar pojavi u vidnom polju, aktivirat će se alarm. Na zaslonu se prikazuje vizualni alarm i aktivira se zvučno upozorenje. Ova funkcija mora biti aktivna u položaju ON u GPS modulu s funkcijom informiranja o radarima za mjerenje brzine.

Ažuriranje podataka o fotoradarima i glasovne navigacije

- Tvrtka elem6 ne jamči da će biti dostupni podaci o svim vrstama i lokacijama radara jer se oni mogu uklanjati, premješati ili se mogu postavljati novi fotoradari. Prodavač, proizvođač i distributer ne snose odgovornost za korištenje ove funkcije i uređaja.
- Tvrtka elem6 s.r.o može povremeno objavljivati ažurirane podatke o registratorima vožnje. Dostupna ažuriranja i različite verzije glasovnih uputa mogu se preuzeti na internetskoj stranici www.truecam.eu. Ažuriranje provedite prema uputama koje su na internetskoj stranici.

Ostale informacije

- 1) Simbol precrtanog kontejnera koji se nalazi na proizvodu ili u popratnoj dokumentaciji označava da se nakon završetka korištenja električni ili elektronički uređaj ne smije bacati u komunalni otpad. Proizvod treba odnijeti na mjesto za prikupljanje električnih i elektroničkih uređaja namijenjenih za reciklažu da bi se pravilno zbrinuo. Na mjestu prikupljanja proizvod će se besplatno preuzeti. Pravilnim zbrinjavanjem ovog proizvoda pomažete u očuvanju dragocjenih prirodnih resursa i sprečavate mogući negativni utjecaj na okoliš i ljudsko zdravlje zbog nepravilnog zbrinjavanja otpada. Za više informacija molimo kontaktirajte lokalne vlasti ili najbliže mjesto za prikupljanja otpada. Za nepravilno bacanje otpada te vrste predviđena je kazna određena važećim nacionalnim propisima. Informacije za korisnike povezane sa zbrinjavanjem električnih i elektroničkih uređaja (u slučaju korištenja u poduzećima i tvrtkama): Detaljne informacije o pravilnom zbrinjavanju električnih i elektroničkih uređaja možete dobiti kod svojeg prodavača ili dobavljača. Informacije za korisnike povezane sa zbrinjavanjem električnih i elektroničkih uređaja u zemljama izvan Europske unije: Gornji simbol (precrtani kontejner) vrijedi samo u Europskoj uniji. Detaljne informacije o pravilnom zbrinjavanju električnih i elektroničkih uređaja možete dobiti u svojem uredu ili kod prodavača uređaja. Sve je određeno simbolom precrtanog kontejnera na proizvodu, ambalaži ili u popratnoj dokumentaciji.
- 2) Jamstvene zahtjeve u svezi s uređajem prijavite na mjestu njegove kupnje. U slučaju tehničkih problema ili pitanja kontaktirajte prodavača koji će vas informirati o daljnjem postupku. Pridržavajte se načela o rukovanju električnim uređajima, a kabel za napajanje priključujte samo u adekvatne električne utičnice. Korisnik nije ovlašten na demontažu uređaja ili izmjenu njegovih dijelova. Otvaranje ili uklanjanje zaštita stvara opasnost od strujnog udara. Nepravilna montaža uređaja i njegovo ponovno spajanje može izazvati strujni udar.
- 3) Preporučuje se instaliranje najnovije verzije firmware'a. Na taj način osiguravate optimalnu funkcionalnost uređaja. Aktualnu verziju možete naći ovdje: www.truecam.com/firmware/



Izjava o sukladnosti

Društvo elem6 s.r.o. ovime izjavljuje da svi uređaji TrueCam H5 zadovoljavaju temeljne zahtjeve i ostale relevantne odredbe Direktive 2014/53/EU i 2014/30/EU. Proizvod je namijenjen za prodaju u Njemačkoj, Češkoj, Slovačkoj, Poljskoj, Mađarskoj i ostalim zemljama EU. Jamstveni rok proizvoda iznosi 24 mjeseca, ako nije drugačije određeno. Jamstveni rok baterije iznosi 24 mjeseca, a jamstveni rok njene učinkovitosti iznosi 6 mjeseci. Izjava o sukladnosti može se preuzeti s internetske stranice www.truecam.com/support/doc.

Frekvencija na kojoj uređaj radi: 2.412–2.472 GHz

Maksimalni nivo snage u frekvenciji na kojoj uređaj radi: dzilla: 10,2 dBm

Proizvođač proizvoda:

elem6 s.r.o., Braškovská 308/15, 16100 Praha 6
www.truecam.com

**Marka TrueCam® je žig, a njeni su proizvodi zaštićeni industrijskim dizajnom.
Sva prava pridržana.**

