

SONY®



PlayStation®5

Quick Start Guide

Snelstartgids • Kurzanleitung • Guida introduttiva

Guide de mise en route • Guía de inicio rápido

Manual de início rápido

Let's get started

1 Insert the horizontal stand feet into the hole in the grooves of the PlayStation®5 console.

Always attach the feet to your PS5® console before use. Place your console on a soft cloth spread over a flat surface before attaching the feet.

Console with disc drive installed

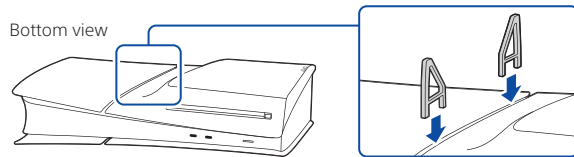

Console without disc drive installed

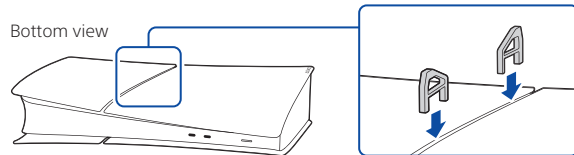

If you want to set your PS5 console in the vertical position, you'll need to use the vertical stand (sold separately).

2 Connect the HDMI cable and the AC power cord.

Use the included cables. Make all connections before plugging the AC power cord into an electricity supply.

The following illustrations all show the console with the disc drive installed.

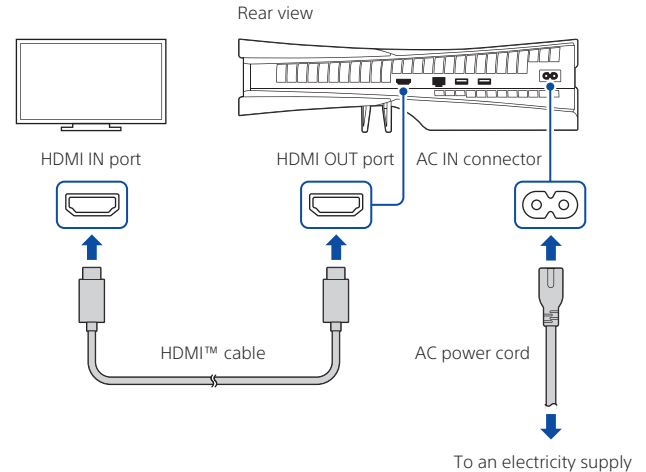

3 Connect the LAN cable.

For a wired connection to the internet, use a LAN cable (not included).
If you're going to use Wi-Fi®, don't connect a LAN cable and skip to the next step.

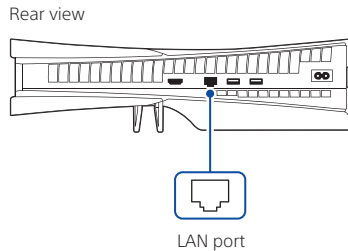

4 Turn on your TV and set the input to HDMI.

5 Turn on your PS5 console by pressing the ⏻ (power) button.

The power indicator blinks blue, and then turns white.

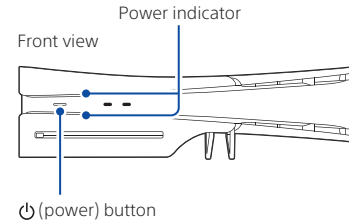

If you leave the console idle for 60 seconds after you turn it on, the screen reader turns on. You can listen to on-screen text and other important information read aloud to help you accomplish what you want to do.
Screen reader is available only in certain languages.

6 Connect your DualSense® wireless controller to your console and press the (PS) button.

To pair your controller, connect it with a USB cable to the USB port on your console. When you press the  (PS) button, the controller turns on.

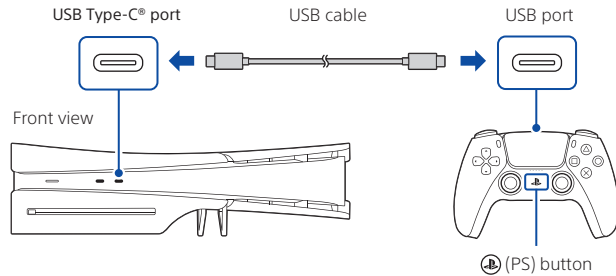

7 Make it your own.

You're almost done! Follow the on-screen instructions to complete the initial setup.

- Set up your account
Make a new account or sign in with an existing account. By signing in with your existing account, you can access your PlayStation®Plus subscription, as well as friends, trophies, and other account information.
- Transfer data from another console
If you have a PlayStation®4 console or another PS5 console, you can transfer data to your new console by signing in with an existing account.

You'll know that setup is complete when **Welcome to PlayStation 5** appears on your screen.

Will a child be using your PS5 console? See also "Parental controls" (page 5).

- The setup options that you see are tailored to your needs, based on information such as your network environment and the account that you're signed into.
- You can go back and change any of your settings by selecting **Settings**  from the home screen.

Parental controls

You can manage settings for children who use your PS5 console. Parental controls let you set restrictions on the games children can play, when and how long they play, whether or not they can chat, and more.

Each adult (👤) and child (👶) will need their own separate accounts. When you create an account for a child, it's automatically linked to your account, creating a family. You can set parental controls only for children in your family.

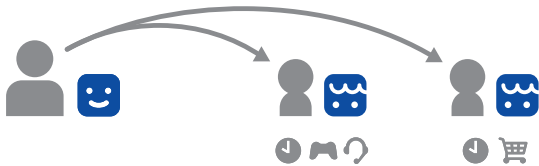

You can use an existing account, such as one you created on a PS4™ console, for your PS5 console. Your family and parental control settings will carry over to your PS5 console.

Create an account for a child

You can create a child account and set parental controls at the same time.

Press the **(PS)** button to open the control centre. Select your profile picture, then select **Switch User**. From the user selection screen, select **Add User** to create an account.

Review and change your parental control settings





We recommend that you check the child's parental controls regularly. You can review or update them by selecting **Settings** ⚙️ > **Family and Parental Controls** from the home screen.

Parental controls





Game rating icons

Each game comes with a game rating icon that helps you determine whether it's age-appropriate for the child.

Europe, Africa and India

| | | | | | |
|-----------------|---|---|---|---|---|
| Player's Age | 3 and above | 7 and above | 12 and above | 16 and above | 18 and above |
| Game Age Rating |  |  |  |  |  |

Germany

| | | | | | |
|-----------------|---|---|---|---|---|
| Player's Age | 0 and above | 6 and above | 12 and above | 16 and above | 18 and above |
| Game Age Rating |  |  |  |  |  |

Find out more about parental control features and setup in the User's Guide (page 12).

What's on the screen

Home screen

From the home screen, you can go to two types of content: games or media. In the games home, you'll find your games, PlayStation™Store, and other game-related apps. In the media home, you'll find music, video, and other non-game related apps.

EN

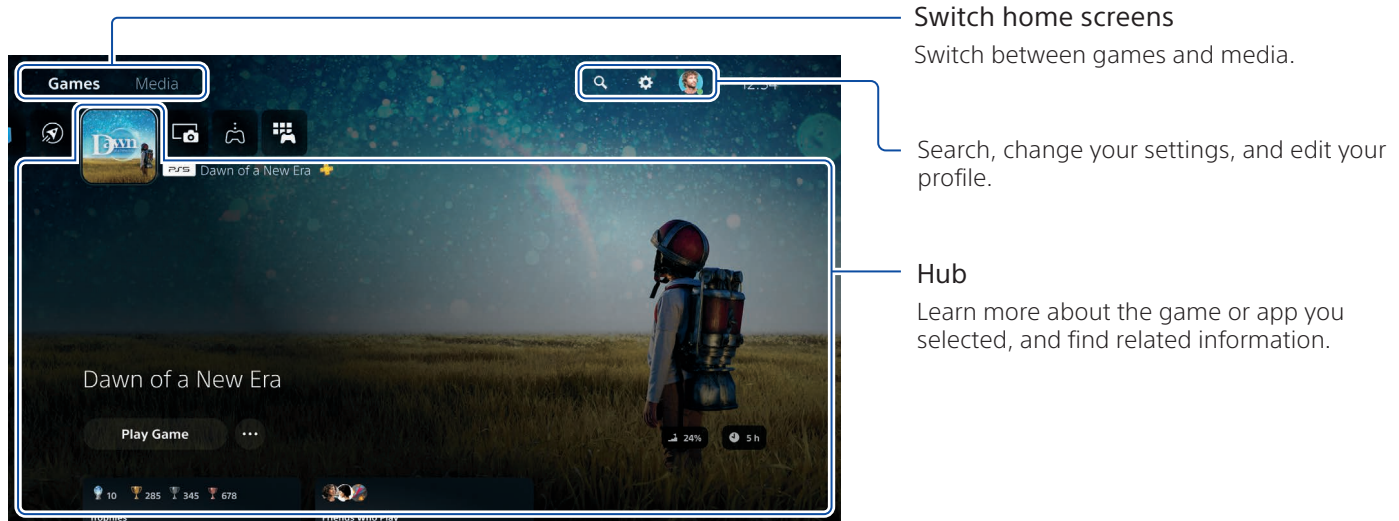

- On the PS5 console, the **X** button confirms selected items.
- To return to the home screen while your game or app is running, select **Home**  from the control centre, or press and hold the **PS** button on your controller.

What's on the screen

Control centre

Press the  (PS) button to open the control centre.

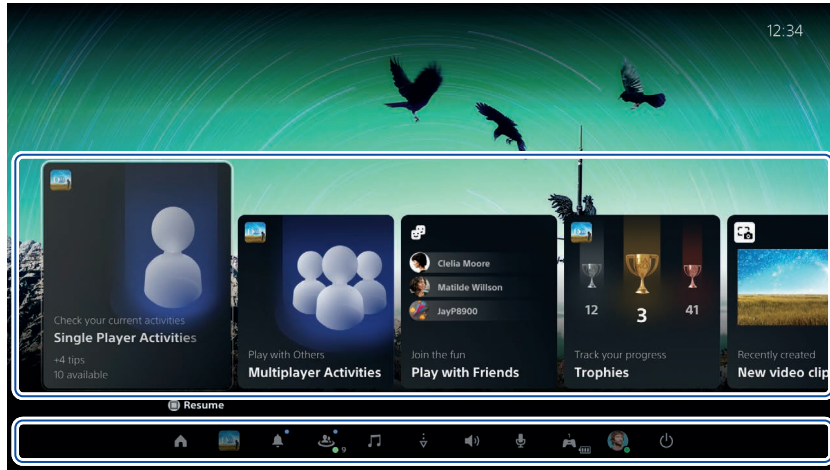

You can access a variety of features without leaving your game or app.



Cards

Cards show you features and activities related to your games and apps that are available depending on what you're doing at that moment. Select a card to learn more, or jump to the next card.

Controls

Select **Home**  to return to your home screen, and **Power**  to turn off your PS5 console. Perform other basic functions here, too.

Get quick access to the functions and settings you use most during gameplay.

Let's play

Play a digital game

You can play a game that you downloaded from **PlayStation Store** .

You'll get a notification when the game is downloaded and ready to play.

Select the game from your games home.

- To purchase and download games, you'll need to connect your console to the internet and sign in with your account.
 - PlayStation™ Network and PlayStation Store subject to terms of use and country and language restrictions. Users are responsible for internet service fees. Charges apply for some content and/or services.
- Users must be 7 years or older and users under 18 require parental consent. Additional age restrictions may apply. Service availability is not guaranteed. Online features of specific games may be withdrawn on reasonable notice - [playstation.com/gameservers/](https://www.playstation.com/gameservers/). Full terms apply: PSN Terms of Service at [playstation.com/legal/](https://www.playstation.com/legal/).

Play a game from a disc

(Only for consoles with disc drive installed)

Insert the disc.

Game data will begin to install, and you'll receive a notification when the game is ready to play.

Select the game from your games home.

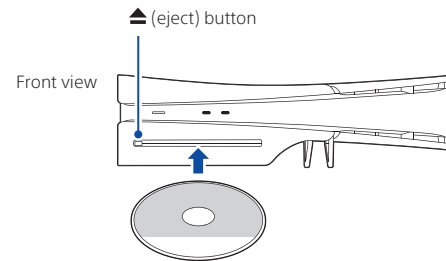

Eject the disc

Press the ▲ (eject) button to eject the disc.

Use your controller

Charge your controller

With your PS5 console turned on or in rest mode, use a USB cable to connect your controller to the console. When your console is in rest mode, the light bar on your controller slowly blinks orange. After charging is complete, the light bar turns off.

To charge your controller while your console is in rest mode, go to **Settings** ⚙️ > **System** > **Power Saving** > **Features Available in Rest Mode** > **Supply Power to USB Ports**, and select an option other than **Off**.

Mute your microphone

Each time you press the mute button, your mic switches between muted (button lit) and unmuted (button off).

Press and hold the mute button to mute your mic and to turn off sound output from the speakers on your controller and TV. Press the mute button again to return to the original state.

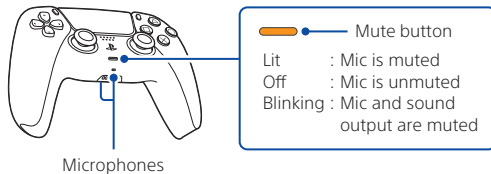

Use multiple controllers

You can use up to 4 controllers at once. Press the  (PS) button to assign numbers to your controllers. The player indicator lights turn on accordingly. Numbers are assigned in order from 1, and you can determine your controller's number by the number of lights that turn on.

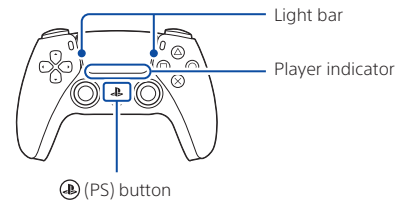

- You'll need to pair your controller when you use it for the first time (page 4).
- When you play a PS4 game, your controller's light bar glows blue, red, green, or pink based on the order that the controller is connected. This is separate from the player indicator.

Turn on your PS5 console with a controller

Press the  (PS) button on a controller that has finished pairing to turn on your PS5 console.

Shutting down



Caution

Disconnect the AC power cord from the electricity supply only when the power indicator is off. If you disconnect it while the power indicator is on solidly or blinking, data might be lost or become corrupted, and you might damage your console.

Put your console in rest mode

Your PS5 console's power saving mode is called rest mode. You can do things like charge your controller via the console's USB ports, automatically update your system software, and keep your game or app suspended while powered down. To find out which rest mode settings are optimal for you, see the User's Guide (page 12).

For some features, you'll need to enable their settings to use them. Go to **Settings**  > **System** > **Power Saving** > **Features Available in Rest Mode**.

Select **Power**  from the control centre, and then select **Enter Rest Mode**. The power indicator blinks white, and then turns orange. To exit rest mode, press the  (PS) button.

Turn off your console completely

Select **Power**  from the control centre, and then select **Turn Off PS5**. The power indicator blinks white, and then the console turns off.

Power indicator

| | |
|--------|--------------------------|
| White | Console is on. |
| Orange | Console is in rest mode. |
| Off | Console is off. |

Further information

Safety Guide

Learn how to use your PS5 console safely with the supplied Safety Guide. This printed manual also contains product warranty terms and information about specifications. Be sure to read it before using your console.

User's Guide

Find out about everything your PS5 console can do. Learn how to configure settings and how to use each function. From your PS5 console's home screen, go to **Settings** ⚙️ > **User's Guide, Health and Safety, and Other Information** > **User's Guide**.

Customer Support Website

Find online support information such as step by step troubleshooting and frequently asked questions by visiting playstation.com/help/.



“PS”, “PlayStation”, “PS5”, “PS4”, “DualSense” and “PlayStation Shapes Logo” are registered trademarks or trademarks of Sony Interactive Entertainment Inc. “SONY” and “PS” are registered trademarks or trademarks of Sony Group Corporation. The terms HDMI, HDMI High-Definition Multimedia Interface, HDMI Trade dress and the HDMI Logos are trademarks or registered trademarks of HDMI Licensing Administrator, Inc. USB-IF SuperSpeed USB Trident logo is a registered trademark of USB Implementers Forum, Inc. USB Type-C® and USB-C® are registered trademarks of USB Implementers Forum. Wi-Fi® is a registered trademark of Wi-Fi Alliance®.

Design and specifications are subject to change without notice. Information about system functionality and images published in this document may vary from those for your console, depending on the system software version in use. Also, the illustrations and screen images used in this guide may vary from the actual product. The information contained in this guide is subject to change without notice.

Laten we beginnen

1 Steek de voetjes van de horizontale standaard in het gat in de groeven van de PlayStation®5-console.

Bevestig de voetjes altijd aan je PS5®-console voor gebruik. Plaats je console op een zachte doek die op een vlakke ondergrond ligt voordat je de voetjes bevestigt.

Console met geïnstalleerde discdrive

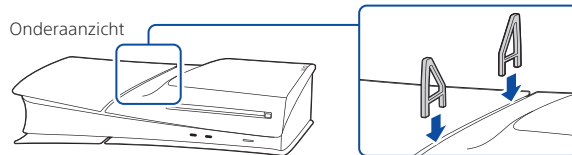

Console zonder geïnstalleerde discdrive

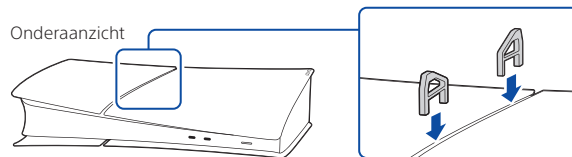

Als je je PS5-console verticaal wilt zetten, moet je de verticale standaard gebruiken (afzonderlijk verkrijgbaar).

2 Sluit de HDMI-kabel en het netsnoer aan.

Gebruik de meegeleverde kabels. Sluit alles aan voordat je het netsnoer in het stopcontact steekt.

De volgende afbeeldingen tonen de console met de geïnstalleerde discdrive.

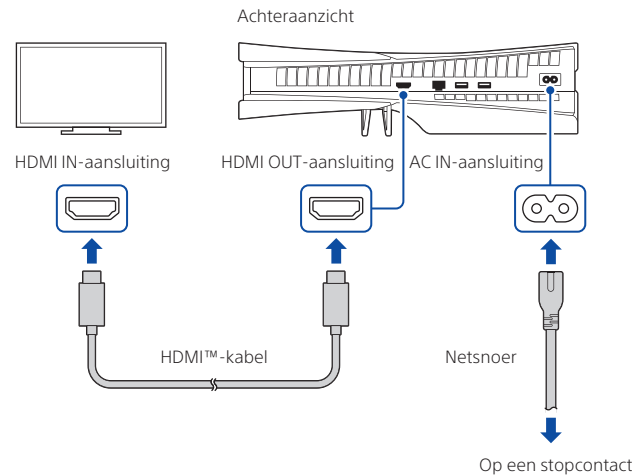

3 Sluit de LAN-kabel aan.

Gebruik een LAN-kabel (niet meegeleverd) voor een bekabelde verbinding met internet. Als je Wi-Fi® gaat gebruiken, sluit dan geen LAN-kabel aan en ga verder met de volgende stap.

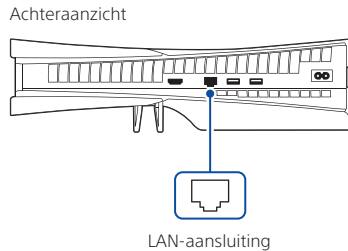

4 Schakel je tv in en stel de ingang in op HDMI.

5 Schakel je PS5-console in door op de (activerings)-toets te drukken.

De activeringsindicator knippert blauw en wordt vervolgens wit.

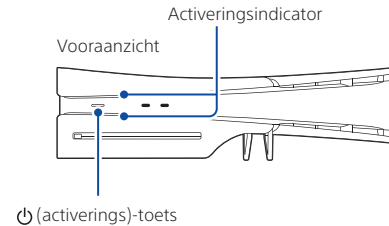

Als je na het inschakelen de console 60 seconden inactief laat, wordt de schermlezer ingeschakeld. Je kunt de tekst op het scherm en andere belangrijke informatie hardop laten voorlezen om je te helpen met wat je wilt doen. Schermlezer is alleen beschikbaar in bepaalde talen.

6 Sluit je DualSense® draadloze controller aan op je console en druk op de (PS)-toets.

Als je je controller wilt koppelen, sluit je deze met een USB-kabel aan op de USB-poort op je console. Wanneer je op de  (PS)-toets drukt, wordt de controller ingeschakeld.

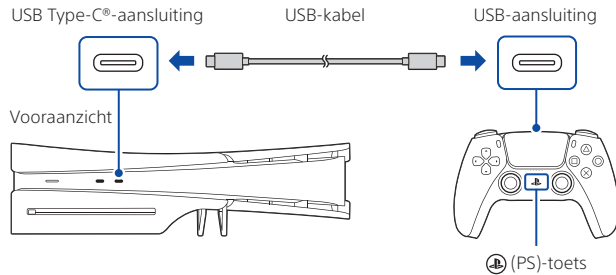

7 Maak 'm uniek.

Je bent bijna klaar! Volg de instructies op het scherm om de initiële installatie te voltooien.

- Je account instellen
Maak een nieuwe account of meld je aan met een bestaand account. Door je aan te melden met je bestaande account heb je toegang tot je PlayStation®Plus-abonnement, vrienden, trofeeën en andere accountgegevens.
- Data van een andere console overdragen
Als je een PlayStation®4-console of een andere PS5-console hebt, kun je data naar je nieuwe console overdragen door je aan te melden met een bestaand account.

De installatie is voltooid wanneer **Welkom bij PlayStation 5** op je scherm wordt weergegeven.

Gaat een kind je PS5-console gebruiken? Zie ook 'Ouderlijk toezicht' (pagina 17).

- De installatieopties die je ziet, zijn afgestemd op je behoeften, op basis van informatie zoals je netwerkgeving en het account waarmee je bent aangemeld.
- Je kunt teruggaan en je instellingen wijzigen door in het beginscherm **Instellingen**  te selecteren.

Ouderlijk toezicht

U kunt instellingen beheren voor kinderen die uw PS5-console gebruiken. Met ouderlijk toezicht kunt u beperkingen instellen voor de games die kinderen kunnen spelen, wanneer en hoe lang ze kunnen spelen, of ze wel of niet kunnen chatten en meer.

Elke volwassene (👤) en elk kind (👶) hebben hun eigen afzonderlijke accounts nodig. Wanneer u een account voor een kind maakt, wordt dit automatisch aan uw account gekoppeld, waardoor een familie wordt gemaakt. U kunt ouderlijk toezicht alleen instellen voor kinderen in uw gezin.

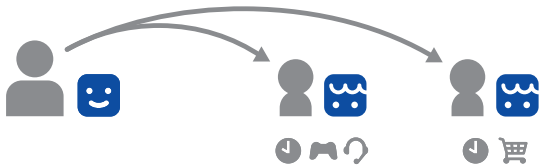

U kunt een bestaand account, bijvoorbeeld een account dat u hebt gemaakt op een PS4™-console, gebruiken voor uw PS5-console. Uw instellingen voor familie en ouderlijk toezicht worden overgedragen naar uw PS5-console.

Een account voor een kind maken

U kunt een kinderaccount maken en meteen het ouderlijk toezicht instellen.

Druk op de  (PS)-toets om het controlecentrum te openen. Selecteer je profielfoto en selecteer

Overschakelen naar andere gebruiker. Selecteer in het scherm voor gebruikersselectie **Gebruiker toevoegen** om een account te maken.

Instellingen voor ouderlijk toezicht controleren en wijzigen

We raden u aan de instellingen voor ouderlijk toezicht op het kind regelmatig te controleren. U kunt deze bekijken of bijwerken door in het beginscherm **Instellingen**  > **Familie** en **Ouderlijk toezicht** te selecteren.

Pictogrammen voor gameclassificatie

Elk spel is voorzien van een classificatiepictogram waaraan u kunt zien of het spel geschikt is voor de leeftijd van het kind.

Europa, Afrika en India

| | | | | | |
|---------------------------------|---|---|---|---|---|
| Leeftijd van speler | 3 jaar of ouder | 7 jaar of ouder | 12 jaar of ouder | 16 jaar of ouder | 18 jaar of ouder |
| Leeftijdsclassificatie van game |  |  |  |  |  |

Germany

| | | | | | |
|---------------------------------|---|---|---|---|---|
| Leeftijd van speler | 0 jaar of ouder | 6 jaar of ouder | 12 jaar of ouder | 16 jaar of ouder | 18 jaar of ouder |
| Leeftijdsclassificatie van game |  |  |  |  |  |

Meer informatie over de functies voor ouderlijk toezicht en de instellingen vindt u in de Gebruikershandleiding (pagina 24).

Wat staat er op het scherm

Beginscherm

Vanuit het beginscherm kunt u naar twee soorten content gaan: games of media.

Op het Games-beginscherm ziet u uw games, PlayStation™Store en andere apps voor games.

Op het Media-beginscherm ziet u muziek, video en andere apps (geen games).

NL

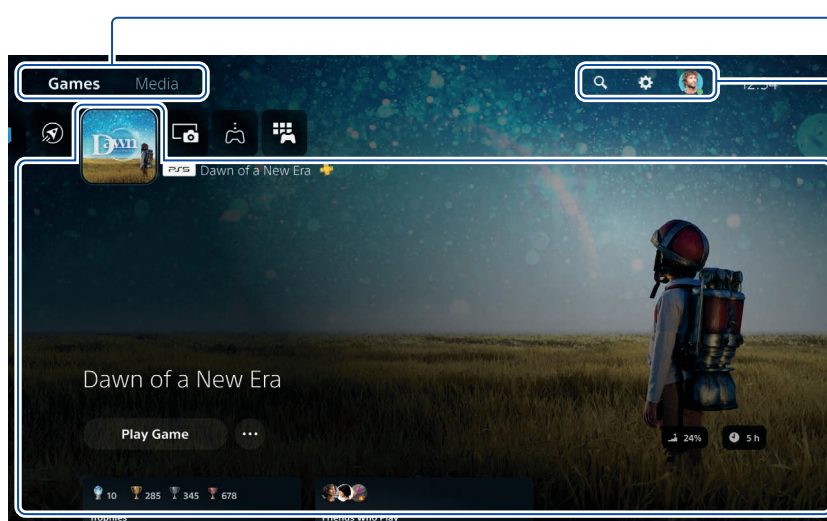

Schakelen tussen beginschermen

Schakelen tussen games en media.

Zoeken, uw instellingen wijzigen en uw profiel bewerken.

Hub

Meer informatie bekijken over de game of app die u hebt geselecteerd, en gerelateerde informatie zoeken.

- Op de PS5-console bevestigt de **X**-toets de geselecteerde items.
- Als u wilt terugkeren naar het beginscherm terwijl uw game of app actief is, selecteert u **Beginscherm** **🏠** in het controlecentrum of houdt u de **PS** (PS)-toets op uw controller ingedrukt.

Controlecentrum

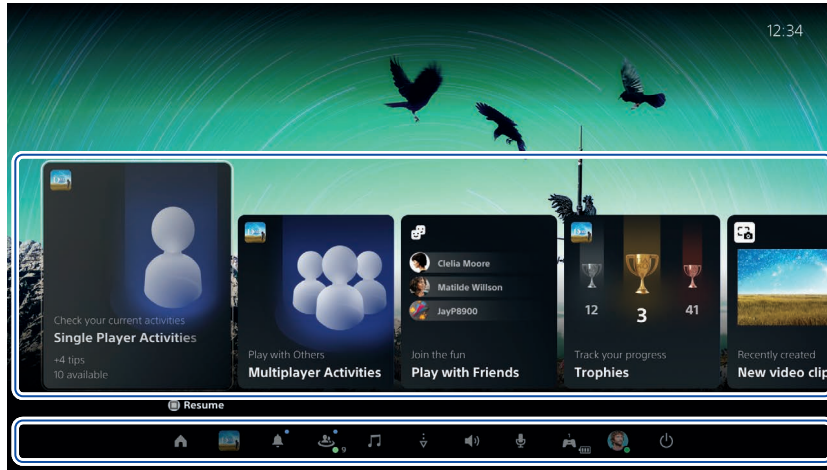

Druk op de  (PS)-toets om het controlecentrum te openen.
U hebt toegang tot allerlei functies zonder uw game of app te verlaten.



Kaarten

Kaarten tonen functies en activiteiten in uw games en apps, die beschikbaar zijn afhankelijk van wat u op dat moment doet. Selecteer een kaart voor meer informatie of ga naar de volgende kaart.

Bediening

Selecteer **Beginscherm**  om terug te keren naar het beginscherm en selecteer **Stroom**  om uw PS5-console uit te schakelen. Hier kunt u tevens andere basisfuncties uitvoeren.

Zo krijgt u snel toegang tot de functies en instellingen die u het meest gebruikt tijdens het spelen van games.

Speel mee

Een digitaal spel spelen

U kunt een game spelen die u hebt gedownload uit de **PlayStation Store** .

U krijgt een melding wanneer de game is gedownload en kan worden gespeeld.

Selecteer het spel in je games-beginscherm.

- Als u games wilt kopen en downloaden, moet u uw console verbinden met internet en u aanmelden bij uw account.
- PlayStation™Network en PlayStation™Store zijn aan gebruiksvoorwaarden onderhevig en niet in alle landen en talen beschikbaar. De kosten voor de internetservice komen voor rekening van de gebruiker. Voor sommige content en/of services worden extra kosten in rekening gebracht. Gebruikers moeten 7 jaar of ouder zijn en voor gebruikers jonger dan 18 jaar is toestemming van de ouders vereist. Mogelijk gelden er aanvullende leeftijdsbeperkingen. De beschikbaarheid van de service wordt niet gegarandeerd. Online features van specifieke games kunnen na kennisgeving binnen een redelijke termijn worden geannuleerd — playstation.com/gameservers/. De volledige voorwaarden zijn van toepassing: de servicevoorwaarden van PSN op playstation.com/legal/.

Een spel vanaf een disc spelen

(Alleen voor consoles met een discstation)

Plaats de disc.

Gamedate wordt geïnstalleerd en je ontvangt een melding wanneer het spel klaar is om te spelen.

Selecteer het spel in je games-beginscherm.

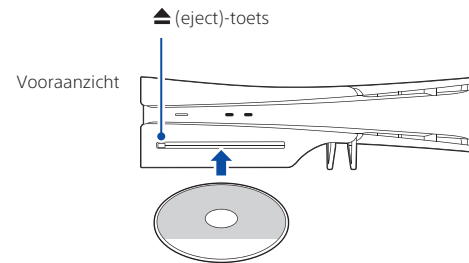

De disc uitwerpen

Druk op de ▲ (eject)-toets om de disc uit te werpen.

Uw controller gebruiken

Uw controller opladen

Terwijl uw PS5-console is ingeschakeld of in de rustmodus staat, sluit u de controller via een USB-kabel aan op de console. Wanneer uw console in de rustmodus staat, knippert de lichtbalk op uw controller langzaam oranje. Wanneer het opladen is voltooid, gaat de lichtbalk uit.

Als u de controller wilt opladen terwijl de console in de rustmodus staat, gaat u naar **Instellingen** ⚙️ > **Systeem** > **Energiebesparing** > **Functies die beschikbaar zijn in de rustmodus** > **Voeding naar USB-poorten** en selecteer een andere optie dan **Uit**.

Uw microfoon dempen

Telkens wanneer je op de mute-toets drukt, schakelt de mic tussen uit (toets brandt) en aan (toets brandt niet).

Houd de mute-toets ingedrukt om je mic te dempen en om de geluidsuitvoer van de luidsprekers op je controller en tv uit te schakelen. Druk nogmaals op de mute-toets om terug te keren naar de oorspronkelijke stand.

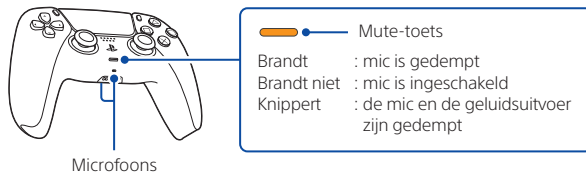

Meerdere controllers gebruiken

U kunt tot 4 controllers tegelijkertijd gebruiken. Druk op de (PS)-toets om nummers aan uw controllers toe te wijzen. De spelerindicatorlampjes gaan dienovereenkomstig branden. Nummers worden beginnend met 1 in volgorde toegewezen en u kunt het nummer van uw controller zien aan de hand van het aantal lampjes dat is ingeschakeld.

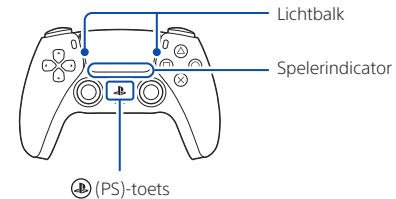

- Als u de controller voor het eerst gebruikt, moet u deze koppelen (pagina 16).
- Wanneer u een PS4-game speelt, brandt de lichtbalk van uw controller blauw, rood, groen of roze op basis van de volgorde waarin de controller is aangesloten. Dit staat los van de spelerindicator.

Uw PS5-console inschakelen met een controller

Druk op de (PS)-toets op een controller die klaar is met koppelen om uw PS5-console in te schakelen.

Uitschakelen



Let op

Trek het netsnoer alleen uit het stopcontact als de activeringsindicator uit is. Als u dit doet terwijl de activeringsindicator brandt of knippert, kunnen gegevens verloren gaan of beschadigd raken en kunt u schade aan uw console toebrengen.

Uw console in de rustmodus zetten

De energiebesparende modus van uw PS5-console wordt de rustmodus genoemd. U kunt bijvoorbeeld uw controller opladen via de USB-aansluitingen van de console, uw consolesoftware automatisch bijwerken en uw game of app gepauzeerd houden als u de console uitschakelt. Raadpleeg de Gebruikershandleiding (pagina 24) voor informatie over de optimale instellingen voor de rustmodus.

Voor sommige functies moet u de bijbehorende instellingen inschakelen om ze te kunnen gebruiken. Ga naar **Instellingen**  > **Systeem** > **Energiebesparing** > **Functies die beschikbaar zijn in de rustmodus**.

Selecteer **Stroom**  in het controlecentrum en selecteer vervolgens **Naar rustmodus**. De activeringsindicator knippert wit en wordt vervolgens oranje. Om de rustmodus af te sluiten, drukt u op de  (PS)-toets.

De console volledig uitschakelen

Selecteer **Stroom**  in het controlecentrum en selecteer vervolgens **PS5 uitschakelen**. De activeringsindicator knippert wit en vervolgens gaat de console uit.

Activeringsindicator

| | |
|--------|-----------------------------|
| Wit | Console is ingeschakeld. |
| Oranje | Console staat in rustmodus. |
| Uit | Console is uitgeschakeld. |

Meer informatie

Veiligheidsgids

Leer hoe u uw PS5-console veilig kunt gebruiken met de meegeleverde Veiligheidsgids. Deze gedrukte handleiding bevat ook garantievoorwaarden en informatie over specificaties. Lees deze handleiding alvorens uw console te gebruiken.

Gebruikershandleiding

Ontdek alles wat uw PS5-console kan doen. Kom te weten hoe u instellingen configureert en alle functies gebruikt. Ga vanuit het beginscherm van uw PS5-console naar **Instellingen**  > **Gebruikershandleiding, gezondheid en veiligheid en andere informatie** > **Gebruikershandleiding**.

Website voor klantenservice

Ga voor online ondersteuningsinformatie, zoals stapsgewijze probleemoplossing en veelgestelde vragen naar playstation.com/help/.



"PS", "PlayStation", "PSS", "PS5", "PS4", "DualSense" en "PlayStation Shapes Logo" zijn handelsmerken of gedeponeerde handelsmerken van Sony Interactive Entertainment Inc. "SONY" en "PS" zijn handelsmerken of gedeponeerde handelsmerken van Sony Group Corporation.

The terms HDMI, HDMI High-Definition Multimedia Interface, HDMI Trade dress and the HDMI Logos are trademarks or registered trademarks of HDMI Licensing Administrator, Inc.

USB-IF SuperSpeed USB Trident logo is a registered trademark of USB Implementers Forum, Inc.

USB Type-C® and USB-C® are registered trademarks of USB Implementers Forum.

Wi-Fi® is a registered trademark of Wi-Fi Alliance®.

Ontwerp en specificaties kunnen zonder voorafgaande kennisgeving worden gewijzigd.

De informatie over de functionaliteit van van de console en de in dit document gepubliceerde afbeeldingen kunnen afwijken van die voor uw systeem, afhankelijk van de gebruikte versie van de systeemsoftware. Ook de illustraties en schermafbeeldingen in deze handleiding kunnen afwijken van het daadwerkelijke product.

De informatie in deze handleiding kan zonder voorafgaande kennisgeving worden gewijzigd.

Los geht's!

1 Stecke die horizontalen Standfüße in das Loch in den Rillen der PlayStation® 5-Konsole.

Befestige die Füße immer vor dem Gebrauch an deiner PS5®-Konsole. Lege deine Konsole auf ein weiches Tuch auf einer ebenen Oberfläche, bevor du die Füße anbringst.

Konsole mit installiertem Laufwerk

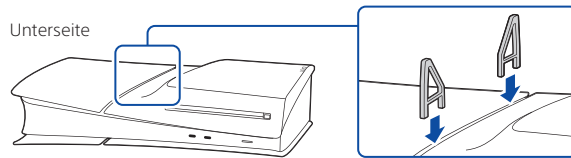

Konsole ohne installiertes Laufwerk

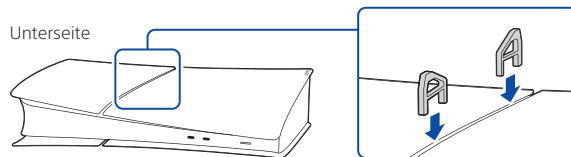

Wenn du deine PS5-Konsole in der vertikalen Position aufstellen möchtest, musst du den vertikalen Standfuß (separat erhältlich) verwenden.

2 Schließe das HDMI-Kabel und das Netzkabel an.

Verwende die im Lieferumfang enthaltenen Kabel. Stecke alle Kabel ein, bevor du das Netzkabel an eine Stromquelle anschließt.

Alle folgenden Abbildungen zeigen eine Konsole mit installiertem Laufwerk.

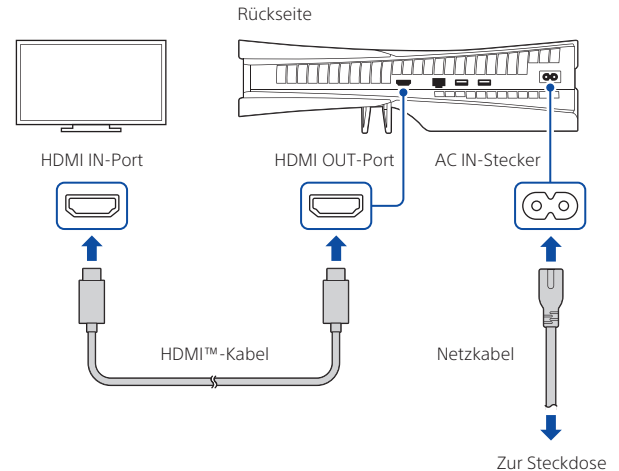

3 Schließe das LAN-Kabel an.

Verwende für eine kabelgebundene Internetverbindung ein LAN-Kabel (nicht im Lieferumfang enthalten). Wenn du WLAN verwenden möchtest, schließe kein LAN-Kabel an und fahre mit dem nächsten Schritt fort.

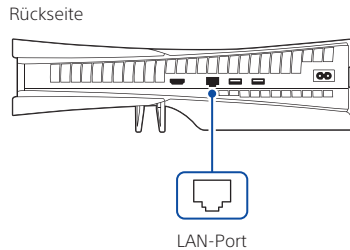

4 Schalte deinen Fernseher ein und stelle den Eingang auf HDMI.

5 Schalte deine PS5-Konsole ein, indem du die ⏻-(Power-) Taste drückst.

Die Power-Kontrollleuchte blinkt zuerst blau und wird dann weiß.

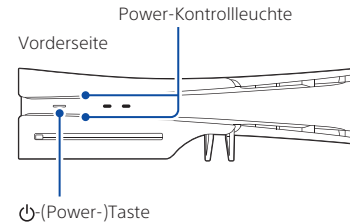

Wenn du die Konsole nach dem Einschalten 60 Sekunden lang inaktiv lässt, wird der Screenreader aktiviert. Du kannst dir Bildschirmtext und andere wichtige Informationen laut vorlesen lassen, um das zu erreichen, was du vorhast. Der Screenreader ist nur in bestimmten Sprachen verfügbar.

6 Verbinde deinen DualSense® Wireless-Controller mit deiner Konsole und drücke die -(PS-) Taste.

Um deinen Controller zu koppeln, schließe ihn über ein USB-Kabel an den USB-Anschluss deiner Konsole an. Wenn du die -(PS-) Taste drückst, schaltet sich der Controller ein.

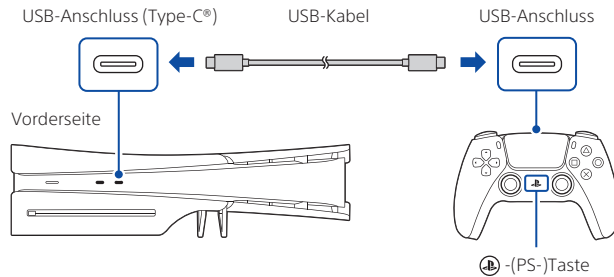

7 Personalisiere dein System.

Du hast es fast geschafft! Befolge für die Inbetriebnahme die Bildschirmanweisungen.

- Konto einrichten
Erstellen ein neues Konto oder melden dich mit einem bestehenden Konto an. Wenn du dich mit deinem bestehenden Konto anmeldest, kannst du auf dein PlayStation®-Abonnement sowie auf deine Freunde, Trophäen und andere Kontoinformationen zugreifen.
- Daten von einer anderen Konsole übertragen
Wenn du über eine PlayStation® 4-Konsole oder eine andere PS5-Konsole verfügst, kannst du Daten auf deine neue Konsole übertragen, indem du dich mit einem bestehenden Konto anmeldest.

Die Einrichtung ist abgeschlossen, wenn **Willkommen bei PlayStation 5** auf deinem Bildschirm angezeigt wird.

Wird deine PS5-Konsole von einem Kind verwendet? Siehe auch "Kindersicherung" (Seite 29).

- Die angezeigten Einrichtungsoptionen sind auf deine Anforderungen zugeschnitten und basieren auf Informationen wie deiner Netzwerkumgebung und dem Konto, mit dem du angemeldet bist.
- Du kannst zurückgehen und deine Einstellungen ändern, indem du auf dem Home-Bildschirm **Einstellungen**  auswählst.

Kindersicherung

Du kannst Einstellungen für Kinder vornehmen, die deine PS5-Konsole verwenden. Mit der Kindersicherung bestimmst du, wann und wie lange gespielt werden darf und ob Kinder chatten dürfen und vieles mehr.

Für jeden Erwachsenen (👤) und jedes Kind (👶) sind eigene Konten erforderlich. Wenn du ein Konto für ein Kind erstellst, wird es automatisch mit deinem Konto verknüpft und es wird eine Familie erstellt. Du kannst die Kindersicherung nur für Kinder in deiner Familie festlegen.

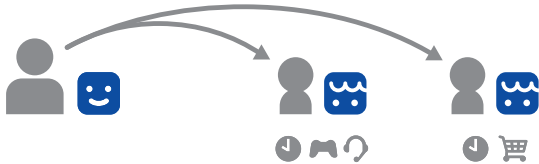

Du kannst für deine PS5-Konsole ein bestehendes Konto verwenden, z. B. ein Konto, das du auf einer PS4™-Konsole erstellt hast. Deine Einstellungen für die Familie und Kindersicherung werden auf deine PS5-Konsole übertragen.

Konto für ein Kind erstellen

Du kannst gleichzeitig ein Konto für Kinder erstellen und die Kindersicherung festlegen.

Drücke die **PS**-Taste, um das Control Center zu öffnen. Wähle dein Profilbild und dann **Benutzer wechseln**. Wähle dann **Benutzer hinzufügen** aus, um ein Konto zu erstellen.

Einstellungen für die Kindersicherung überprüfen und ändern

Wir empfehlen, die Kindersicherung regelmäßig zu überprüfen. Du kannst sie überprüfen oder aktualisieren, indem du auf dem Home-Bildschirm **Einstellungen**  > **Familie und Kindersicherung** auswählst.

Spielbewertungssymbole

Jedes Spiel verfügt über ein Spielbewertungssymbol, womit du feststellen kannst, ob es für das Kind geeignet ist.

Europa, Afrika und Indien

| Alter der spielenden Person | Ab 3 Jahren | Ab 7 Jahren | Ab 12 Jahren | Ab 16 Jahren | Ab 18 Jahren |
|-----------------------------|---|---|---|---|---|
| Höchste Altersbeschränkung |  |  |  |  |  |

Deutschland

| Alter der spielenden Person | Ab 0 Jahren | Ab 6 Jahren | Ab 12 Jahren | Ab 16 Jahren | Ab 18 Jahren |
|-----------------------------|---|---|---|---|---|
| Höchste Altersbeschränkung |  |  |  |  |  |

Weitere Informationen zu den Features und der Einrichtung der Kindersicherung findest du im Benutzerhandbuch (Seite 36).

Was wird auf dem Bildschirm angezeigt?

Home-Bildschirm

Auf dem Home-Bildschirm kannst du auf zwei Arten von Inhalten zugreifen: Spiele oder Medien.

Auf dem Spiele-Home-Bildschirm findest du Deine Spiele, den PlayStation™Store und andere Apps, die mit Spielen zu tun haben.

Auf dem Medien-Home-Bildschirm findest du Musik, Videos und andere Apps, die nichts mit Spielen zu tun haben.

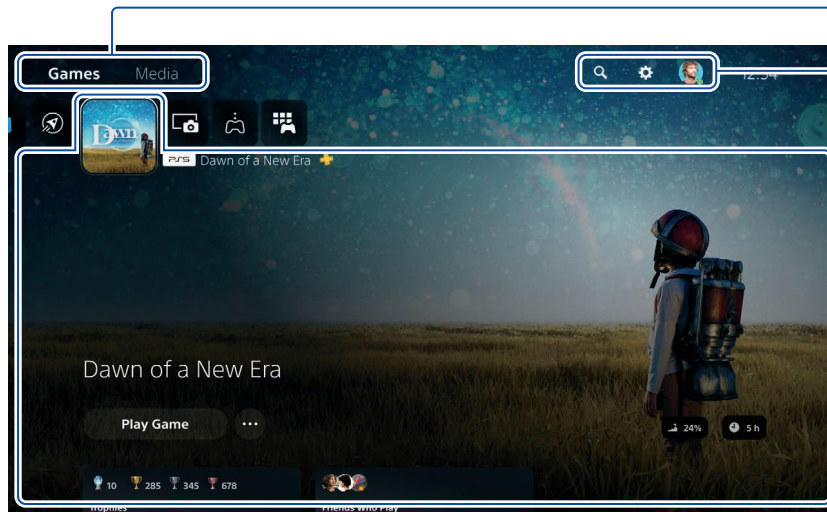



Zwischen Home-Bildschirmen wechseln
Wechsle zwischen Spiele und Medien.

Suche und ändere deine Einstellungen und bearbeite dein Profil.

Hub

Erfahre mehr über das ausgewählte Spiel oder die ausgewählte App und finde weitere relevante Informationen.

- Mit der -Taste werden auf der PS5-Konsole ausgewählte Elemente bestätigt.
- Um zum Home-Bildschirm zurückzukehren, während dein Spiel oder deine App läuft, wähle  im Control Center aus oder halte die  (PS-) Taste auf deinem Controller gedrückt.

Was wird auf dem Bildschirm angezeigt?

Control Center

Drücke die -(PS-) Taste, um das Control Center zu öffnen.



Du kannst auf eine Vielzahl von Features zugreifen, ohne dein Spiel oder deine App zu verlassen.



Karten

Karten zeigen dir Features und Aktivitäten, die mit deinen Spielen und Apps zusammenhängen. Ihre Verfügbarkeit hängt davon ab, was du gerade tust. Wähle eine Karte aus, um mehr zu erfahren, oder springe zur nächsten Karte.

Steuerung

Wähle **Home**  aus, um zum Home-Bildschirm zurückzukehren, und **Ein-/Aus** , um deine PS5-Konsole auszuschalten. Hier kannst du auch weitere Grundfunktionen ausführen.

Erhalte schnell Zugriff auf die Funktionen und Einstellungen, die du beim Spielen am häufigsten verwendest.

Lass uns spielen

Digitales Spiel spielen

Du kannst ein Spiel spielen, das du aus dem **PlayStation Store** heruntergeladen hast.

Du erhältst eine Mitteilung, wenn das Spiel heruntergeladen und bereit ist.

Wähle das Spiel aus deinem Home-Bildschirm für Spiele aus.

- Um Spiele zu kaufen und herunterzuladen, musst du deine Konsole mit dem Internet verbinden und dich bei deinem Konto anmelden.
- PlayStation™Network und PlayStation Store unterliegen den Nutzungsbedingungen und sind auf bestimmte Länder und Sprachen beschränkt. Die Benutzer müssen für anfallende Internetgebühren aufkommen. Bei einigen Inhalten und/oder Services fallen Kosten an. Benutzer müssen mindestens 7 Jahre alt sein. Benutzer unter 18 Jahren benötigen die Zustimmung eines Erziehungsberechtigten. Möglicherweise gelten weitere Altersbeschränkungen. Die Verfügbarkeit des Service wird nicht garantiert. Online-Features spezifischer Spiele können nach vorheriger Bekanntmachung deaktiviert werden – siehe playstation.com/gameservers/. Es gelten die vollständigen PSN-Nutzungsbedingungen unter playstation.com/legal/.

Spiel von einer Disc spielen

(Nur für Konsolen mit installiertem Disc-Laufwerk)

Lege die Disc ein.

Die Spieldaten werden installiert und du erhältst eine Benachrichtigung, wenn das Spiel bereit zum Spielen ist.

Wähle das Spiel aus deinem Home-Bildschirm für Spiele aus.

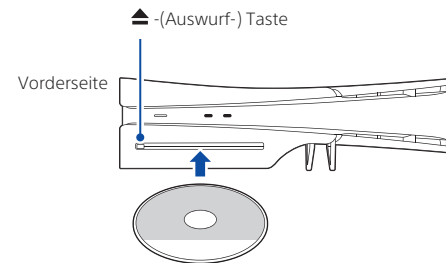

Die Disc auswerfen

Drücke die ▲-(Auswurf-) Taste, um die Disc auszuwerfen.

Controller verwenden

Controller aufladen

Wenn deine PS5-Konsole eingeschaltet ist oder sich im Ruhemodus befindet, verbinde deinen Controller über ein USB-Kabel mit der Konsole. Wenn sich deine Konsole im Ruhemodus befindet, blinkt die Leuchtleiste auf deinem Controller langsam orange. Sobald der Ladevorgang abgeschlossen ist, erlischt die Leuchtleiste.

Um den Controller aufzuladen, während sich deine Konsole im Ruhemodus befindet, gehe zu **Einstellungen** ⚙️ > **System** > **Energie sparen** > **Im Ruhemodus verfügbare Funktionen** > **Stromversorgung der USB-Ports** und wähle eine andere Option aus als **Aus**.

Mikrofon stummschalten

Jedes Mal, wenn du die Mute-Taste drückst, schaltet der Spracheingang deines Mikros zwischen Aus (Taste leuchtet) und Ein (Taste leuchtet nicht) um.

Halte die Mute-Taste gedrückt, um das Mikro stummzuschalten und die Audioausgabe der Lautsprecher auf deinem Controller und Fernseher auszuschalten. Drücke die Mute-Taste erneut, um zum Ausgangszustand zurückzukehren.

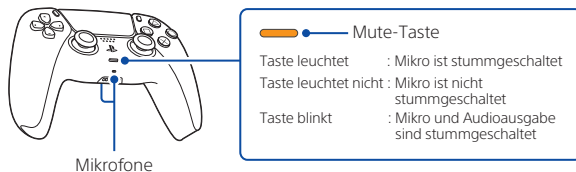

Mehrere Controller verwenden

Es können bis zu 4 Controller gleichzeitig verwendet werden. Drücke die (PS-) Taste, um deinen Controllern Nummern zuzuweisen. Die Spieler-Kontrollleuchten leuchten entsprechend auf. Die Nummern werden aufsteigend beginnend mit 1 zugewiesen und du kannst die Nummer deines Controllers von der Anzahl der eingeschalteten Lichter ableiten.

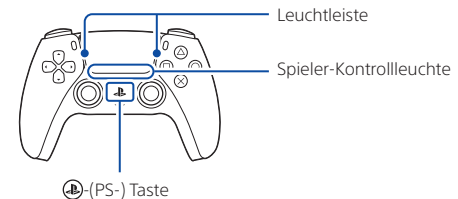

- Du musst deinen Controller koppeln, wenn du ihn zum ersten Mal benutzt (Seite 28).
- Wenn du ein PS4-Spiel spielst, leuchtet die Leuchtleiste deines Controllers blau, rot, grün oder pink – entsprechend der Reihenfolge, in der der Controller verbunden wurde. Das hängt nicht mit der Spieler-Kontrollleuchte zusammen.

PS5-Konsole mit einem Controller einschalten

Drücke die (PS-) Taste auf einem erfolgreich gekoppelten Controller, um die PS5-Konsole einzuschalten.

Das System ausschalten



Achtung

Trenne das Netzkabel nur dann von der Stromversorgung, wenn die Power-Kontrollleuchte aus ist. Wird das Kabel entfernt, wenn die Power-Kontrollleuchte durchgängig leuchtet oder blinkt, kann es zu einem Datenverlust und zu Schäden an deiner Konsole kommen.

Die Konsole in den Ruhemodus versetzen

Der Energiesparmodus der PS5-Konsole wird als Ruhemodus bezeichnet. Du kannst beispielsweise den Controller über die USB-Ports der Konsole aufladen, die Systemsoftware automatisch aktualisieren lassen und dein Spiel oder deine App während des abgeschalteten Zustands vorübergehend anhalten. Informationen dazu, welche Einstellungen für den Ruhemodus optimal für dich sind, findest du im Benutzerhandbuch (Seite 36).

Bei manchen Features musst du die entsprechenden Einstellungen aktivieren, um sie zu verwenden. Gehe zu **Einstellungen**  > **System** > **Energie sparen** > **Im Ruhemodus verfügbare Funktionen**.

Wähle **Ein-/Ausschalten**  im Control Center aus und dann **In den Ruhemodus wechseln**. Die Power-Kontrollleuchte leuchtet weiß und wird dann orange. Wenn du den Ruhemodus verlassen möchtest, drücke die -(PS-) Taste.

Die Konsole komplett ausschalten

Wähle im Control Center **Ein-/Ausschalten**  und daraufhin **PS5 ausschalten** aus. Die Power-Kontrollleuchte leuchtet weiß und die Konsole wird ausgeschaltet.

Power-Kontrollleuchte

| | |
|--------|---|
| Weiß | Die Konsole ist eingeschaltet. |
| Orange | Die Konsole befindet sich im Ruhemodus. |
| Aus | Die Konsole ist ausgeschaltet. |

Weitere Informationen

Sicherheitsanleitung

In der mitgelieferten Sicherheitsanleitung erfährst du, wie du deine PS5-Konsole sicher verwenden kannst. Dieses gedruckte Handbuch enthält außerdem Produktgarantiebedingungen und Informationen zu technischen Daten. Lies dir diese Anleitung genau durch, bevor du deine Konsole verwendest.

Benutzerhandbuch

Finde heraus, was deine PS5-Konsole alles kann. Erfahre, wie du Einstellungen konfigurierst und die einzelnen Funktionen verwendest. Gehe vom Home-Bildschirm deiner PS5-Konsole zu **Einstellungen**  > **Benutzerhandbuch, Gesundheit und Sicherheit und weitere Informationen** > **Benutzerhandbuch**.

Website für Kundenbetreuung

Online-Support-Informationen, z. B. eine Schritt-für-Schritt-Fehlerbehebung und häufig gestellte Fragen, findest du über playstation.com/help/.



„PS“-, „PlayStation“-, „PS5“-, „PS4“-, „DualSense“ und „PlayStation Shapes Logo“ sind eingetragene Marken oder Marken der Sony Interactive Entertainment Inc. „SONY“ und „PS“ sind eingetragene Marken oder Marken der Sony Group Corporation. The terms HDMI, HDMI High-Definition Multimedia Interface, HDMI Trade dress and the HDMI Logos are trademarks or registered trademarks of HDMI Licensing Administrator, Inc. USB-IF SuperSpeed USB Trident logo is a registered trademark of USB Implementers Forum, Inc. USB Type-C® and USB-C® are registered trademarks of USB Implementers Forum. Wi-Fi® is a registered trademark of Wi-Fi Alliance®.

Design und technische Daten können ohne vorherige Ankündigung geändert werden. Die in diesem Dokument enthaltenen Angaben zu Systemfunktionen sowie Bilder können je nach verwendeter Version der System-Software von deiner Konsole abweichen. Zudem können die in diesem Handbuch verwendeten Grafiken und Bildschirmabbildungen vom tatsächlichen Produkt abweichen.

Die in diesem Handbuch enthaltenen Informationen können ohne vorherige Ankündigung geändert werden.

Per iniziare

1 Inserire i piedini base orizzontale nel foro delle scanalature della console PlayStation®5.

Fissare sempre i piedini alla console PS5® prima dell'uso. Posizionare la console su un panno morbido steso su una superficie piana prima di collegare la base.

Console con unità disco installata

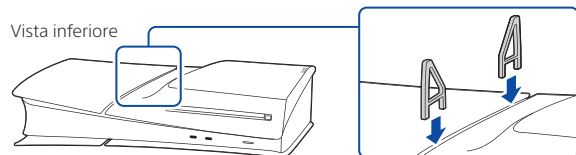

Console senza unità disco installata

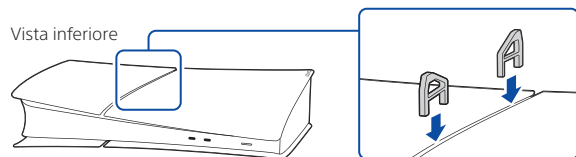

Se si desidera posizionare la console PS5 in verticale, è necessario utilizzare la base verticale (in vendita separatamente).

2 Collegare il cavo HDMI e il cavo di alimentazione AC.

Usare i cavi in dotazione. Effettuare tutti i collegamenti prima di collegare il cavo di alimentazione AC a una presa elettrica.

Le seguenti immagini mostrano la console con l'unità disco installata.

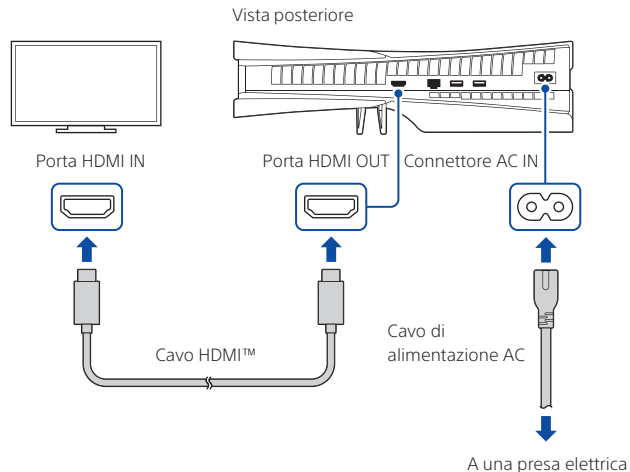

3 Collegare il cavo LAN.

Per una connessione cablata a Internet, utilizzare un cavo LAN (non incluso).

Se si intende utilizzare il Wi-Fi®, non collegare il cavo LAN e attenersi al passaggio successivo.

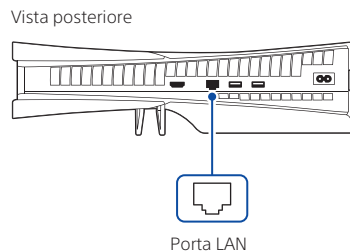

4 Accendere il TV e impostare l'ingresso su HDMI.

5 Accendere la console PS5 premendo il tasto (accensione).

La spia di accensione lampeggia in blu e poi diventa bianca.

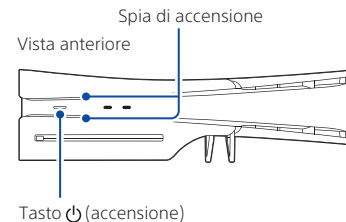

Se si lascia la console inattiva per 60 secondi dopo l'accensione, si attiverà il lettore schermo. È possibile ascoltare il testo su schermo e altre informazioni importanti che verranno lette ad alta voce per aiutare a eseguire le operazioni desiderate. La funzione di lettore schermo è disponibile solo in alcune lingue.

6 Collegare il controller wireless DualSense® alla console e premere il tasto (PS).

Per associare il controller, collegarlo tramite un cavo USB alla porta USB della console. Quando si preme il tasto  (PS), il controller si accende.

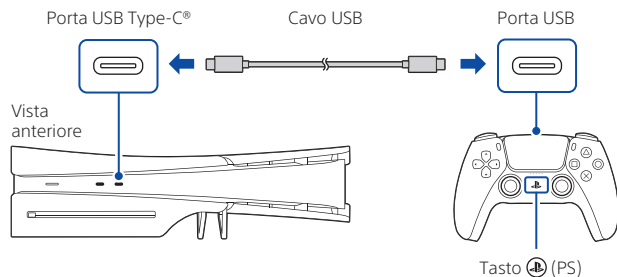

7 Personalizzare le impostazioni.

Ci siamo quasi! Seguire le istruzioni a schermo per completare la configurazione iniziale.

- Configurare l'account
Creare un nuovo account o accedere con un account esistente. Effettuando l'accesso con l'account esistente, è possibile accedere al proprio abbonamento PlayStation®Plus, ad amici, trofei e ad altre informazioni sull'account.
- Trasferire dati da un'altra console
Se si possiede una console PlayStation®4 o un'altra console PS5, è possibile trasferire i dati sulla nuova console accedendo con un account esistente.

Al termine della configurazione sullo schermo apparirà il messaggio **Benvenuto nella PlayStation 5**.

La console PS5 verrà utilizzata da un bambino? Consultare anche "Filtro contenuti" (pagina 41).

- Le opzioni di configurazione visualizzate sono personalizzate a seconda delle proprie esigenze, in base a informazioni quali l'ambiente di rete e l'account a cui è stato effettuato l'accesso.
- È possibile tornare indietro e modificare le impostazioni selezionando **Impostazioni**  dalla schermata principale.

Filtro contenuti

Puoi gestire le impostazioni per i minorenni che utilizzano la console PS5. Il filtro contenuti ti consente di impostare restrizioni relative ai giochi a cui i bambini possono giocare, quando e per quanto tempo, se possono comunicare via chat e altro ancora.

Ogni adulto (👤) e bambino (👶) avrà bisogno di un proprio account. Quando crei un account per un minorenne, viene automaticamente collegato al tuo account, creando una famiglia. Puoi impostare il filtro contenuti solo per i bambini nella tua famiglia.

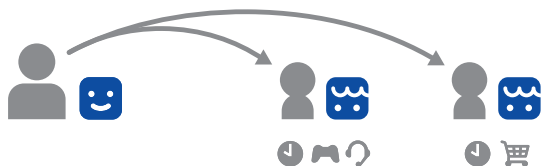

Per la tua console PS5, puoi usare un account esistente, come quello creato su una console PS4™. Le impostazioni della famiglia e del filtro contenuti verranno applicate alla tua console PS5.

Creare un account per un minorenne

Puoi creare un account per minorenni e impostare contemporaneamente il filtro contenuti.

Premi il tasto (PS) (Ⓟ) per accedere al centro di controllo. Seleziona la tua immagine del profilo, quindi seleziona **Cambia utente**. Dalla schermata di selezione dell'utente, seleziona **Aggiungi utente** per creare un account.

Controllare e modificare le impostazioni del filtro contenuti

Consigliamo di controllare regolarmente il filtro contenuti del bambino. È possibile controllare o aggiornare le impostazioni selezionando **Impostazioni** ⚙️ > **Famiglia e filtro contenuti** dalla schermata principale.

Icone di classificazione dei giochi

Ogni gioco include un'icona di classificazione che ti aiuta a stabilire se è adatto all'età del bambino.

Europa, Africa e India

| Età del giocatore | Dai 3 anni in su | Dai 7 anni in su | Dai 12 anni in su | Dai 16 anni in su | Dai 18 anni in su |
|-----------------------------------|---|---|---|---|---|
| Classificazione per età del gioco |  |  |  |  |  |

Germania

| Età del giocatore | Dai 0 anni in su | Dai 6 anni in su | Dai 12 anni in su | Dai 16 anni in su | Dai 18 anni in su |
|-----------------------------------|---|---|---|---|---|
| Classificazione per età del gioco |  |  |  |  |  |

Per ulteriori informazioni sulle funzioni del filtro contenuti e sulla configurazione, consulta la Guida per l'utente (pagina 48).

Descrizione della schermata

Schermata principale

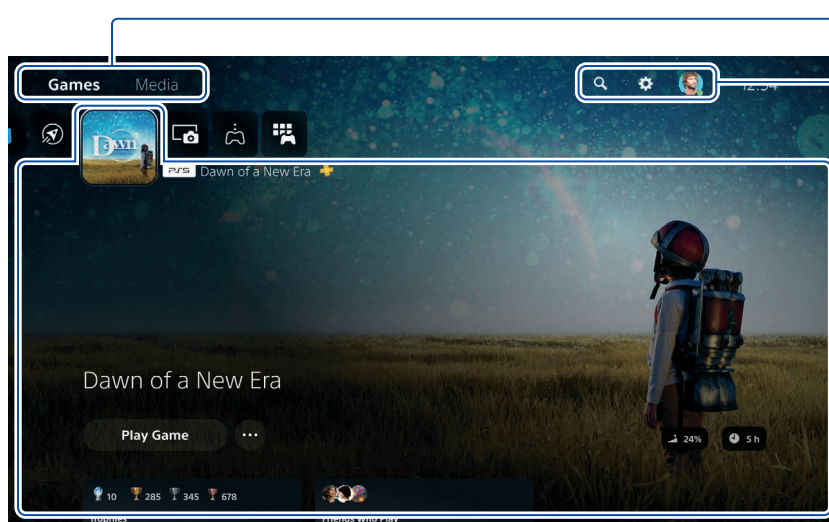

Dalla schermata principale, puoi accedere a due tipi di contenuti: giochi o contenuti multimediali. Nella Home giochi troverai i tuoi giochi, il PlayStation™Store e altre applicazioni di gioco. Nella Home contenuti multimediali troverai musica, video e altre applicazioni non di gioco.



Passa da una schermata principale all'altra
Passa dai giochi ai contenuti multimediali.

Cerca e regola le impostazioni, o modifica il tuo profilo.

Hub
Scopri di più sul gioco o sull'app selezionati e trova informazioni correlate.

- Sulla console PS5, il tasto  conferma gli elementi selezionati.
- Per tornare alla schermata principale mentre il gioco o l'applicazione è in esecuzione, seleziona Home  dal centro di controllo oppure tieni premuto il tasto  (PS) sul controller.

Centro di controllo

Premi il tasto  (PS) per accedere al centro di controllo.

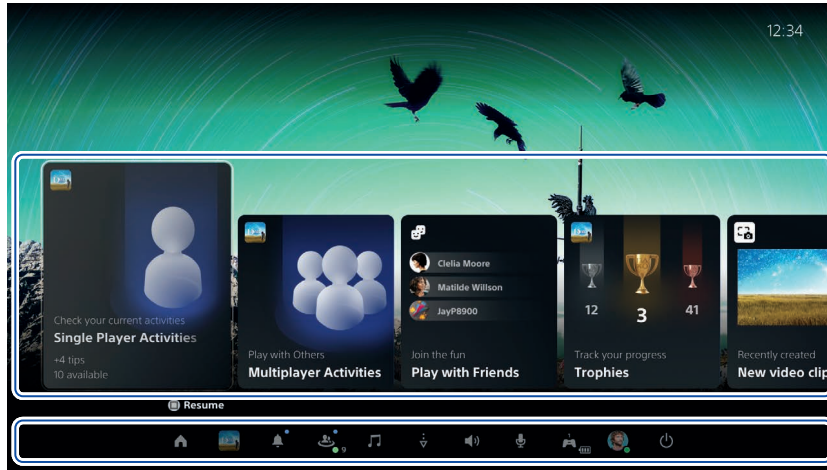

Puoi accedere a un'ampia gamma di funzioni senza uscire dal gioco o dall'applicazione.



Schede

Le schede mostrano le funzioni e le attività relative ai giochi e alle applicazioni disponibili a seconda di ciò che stai facendo in quel momento. Seleziona una scheda per ottenere ulteriori informazioni oppure passa alla scheda successiva.

Controlli

Seleziona **Home**  per tornare alla schermata principale e seleziona **Alimentazione**  per spegnere la console PS5. Qui puoi eseguire anche altre funzioni di base.

Accedi rapidamente alle funzioni e alle impostazioni che utilizzi più spesso mentre giochi.

Giochiamo

Giocare a un titolo digitale

Puoi giocare a un gioco scaricato da **PlayStation Store** . Riceverai una notifica al termine del download quando il gioco è pronto per essere utilizzato. Seleziona il gioco dalla Home dei tuoi giochi.

- Per acquistare e scaricare giochi, occorre connettere la console a Internet e accedere al tuo account.
- PlayStation™Network e PlayStation Store sono soggetti a termini di utilizzo e a limitazioni a seconda della lingua e del Paese di appartenenza. Le tariffe del servizio Internet sono a carico degli utenti. Alcuni servizi e contenuti sono a pagamento. Gli utenti devono avere almeno 7 anni. Per i minori di 18 anni è necessario il consenso dei genitori. Possono essere applicate ulteriori restrizioni legate all'età. La disponibilità del servizio non è garantita. Le funzionalità online di alcuni giochi potrebbero essere sospese con un ragionevole preavviso: playstation.com/gameservers/. Iniziativa soggetta a termini: i Termini di servizio di PSN sono disponibili alla pagina playstation.com/legal/.

Come giocare a un titolo su disco

(Solo per console con unità disco installata)

Inserisci il disco.

Inizierà l'installazione dei dati di gioco e riceverai una notifica quando il titolo sarà pronto da giocare.

Seleziona il gioco dalla Home dei tuoi giochi.

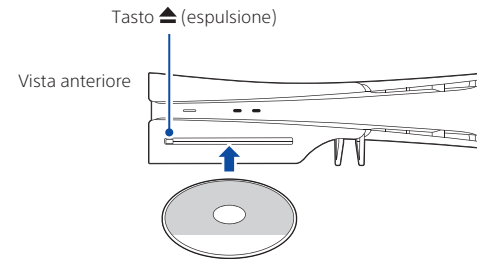

Estrai il disco

Premi il tasto  (espulsione) per espellere il disco.

Utilizzare il controller

Caricare il controller

Con la console PS5 accesa o in modalità di riposo, usa un cavo USB per collegare il controller alla console. Quando la console è in modalità di riposo, la barra luminosa del controller lampeggia lentamente in arancione. Al termine della ricarica, la barra luminosa si spegne.

Per caricare il controller mentre la console è in modalità di riposo, seleziona **Impostazioni** > **Sistema** > **Risparmio energetico** > **Funzioni disponibili in modalità di riposo** > **Alimentazione alle porte USB** e seleziona un'opzione diversa da **Disattivato**.

Disattivare il microfono

Ogni volta che si preme il tasto mute, il vostro microfono passa da disattivato (tasto acceso) ad attivato (tasto spento).

Tieni premuto il tasto mute per disattivare il vostro microfono e per disattivare l'uscita audio degli altoparlanti del controller e della TV. Premi nuovamente il tasto mute per tornare alla configurazione iniziale.

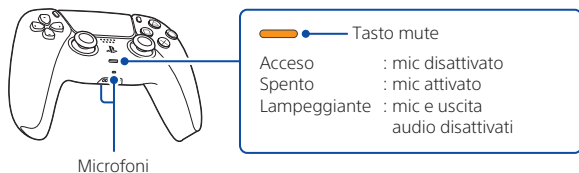

Utilizzare più controller

Puoi utilizzare fino a 4 controller contemporaneamente. Premi il tasto (PS) per assegnare un numero ai controller. Le spie giocatore si accendono di conseguenza. I numeri vengono assegnati in ordine a partire da 1 ed è possibile stabilire il numero del controller in base al numero di spie che si accendono.

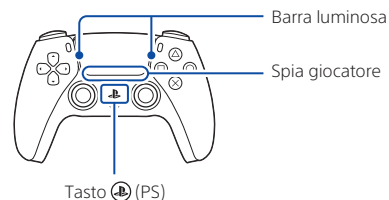

- Per il primo utilizzo, sarà necessario associare il controller (pagina 40).
- Quando giochi a un titolo per PS4, la barra luminosa del controller si illumina di blu, rosso, verde o rosa in base all'ordine di connessione del controller. Questo indicatore è indipendente dalla spia giocatore.

Accendere la console PS5 con un controller

Premi il tasto (PS) su un controller che ha terminato l'associazione per accendere la console PS5.

Spegnimento



Attenzione

Scollega il cavo di alimentazione AC dalla presa elettrica solo quando la spia di accensione è spenta. Effettuando la disconnessione mentre la spia di accensione è accesa con luce fissa o lampeggia, alcuni dati potrebbero essere persi o danneggiati; potrebbe essere danneggiata anche la console.

Mettere la console in modalità di riposo

La modalità di risparmio energetico della console PS5 è chiamata modalità di riposo. Mentre non è in uso, puoi svolgere operazioni come ricaricare il controller tramite le porte USB della console, aggiornare automaticamente il software di sistema e tenere il gioco o l'applicazione in modalità di sospensione. Per scoprire le impostazioni della modalità di riposo ottimali per le tue esigenze, consulta la Guida per l'utente (pagina 48).

Per utilizzare alcune funzioni, è necessario abilitare le relative impostazioni. Vai su **Impostazioni**  > **Sistema** > **Risparmio energetico** > **Funzioni disponibili in modalità di riposo**.

Seleziona **Alimentazione**  dal centro di controllo, quindi seleziona **Entra in modalità di riposo**. La spia di accensione lampeggia in bianco e poi diventa arancione. Per uscire dalla modalità di riposo, premi il tasto  (PS).

Spegnere completamente la console

Seleziona **Alimentazione**  dal centro di controllo; quindi seleziona **Spegni la PS5**. La spia di accensione lampeggia in bianco e poi la console si spegne.

Spia di accensione

| | |
|-----------|-------------------------------------|
| Bianco | La console è accesa. |
| Arancione | La console è in modalità di riposo. |
| Spento | La console è spenta. |

Ulteriori informazioni

Guida alla sicurezza

Scopri come utilizzare la console PS5 in modo sicuro con la Guida alla sicurezza in dotazione. Il presente manuale stampato contiene altresì i termini di garanzia del prodotto e informazioni relative alle specifiche. Assicurati di leggerlo prima di utilizzare la console.

Guida per l'utente

Scopri tutto ciò che la tua console PS5 è in grado di fare. Scopri come configurare le impostazioni e utilizzare ogni funzione. Dalla schermata principale della console PS5, seleziona **Impostazioni**  > **Guida per l'utente, Salute e sicurezza e altre informazioni** > **Guida per l'utente**.

Sito Web dell'assistenza clienti

Per informazioni di assistenza online, come una dettagliata risoluzione dei problemi e le domande frequenti, visitare la pagina [playstation.com/help/](https://www.playstation.com/help/).



“PS”, “PlayStation”, “PSS”, “PS5”, “PS4”, “DualSense” e “PlayStation Shapes Logo” sono marchi di fabbrica registrati o marchi di Sony Interactive Entertainment Inc. “SONY” e “ PS Family” sono marchi di fabbrica registrati o marchi di Sony Group Corporation. The terms HDMI, HDMI High-Definition Multimedia Interface, HDMI Trade dress and the HDMI Logos are trademarks or registered trademarks of HDMI Licensing Administrator, Inc. USB-IF SuperSpeed USB Trident logo is a registered trademark of USB Implementers Forum, Inc. USB Type-C® and USB-C® are registered trademarks of USB Implementers Forum. Wi-Fi® is a registered trademark of Wi-Fi Alliance®. Il design e le caratteristiche tecniche sono soggetti a modifiche senza preavviso. Le informazioni sulle funzionalità del sistema e le immagini pubblicate nel presente documento possono essere diverse da quelle della tua console, a seconda della versione del software di sistema in uso. Inoltre, le illustrazioni e le immagini delle schermate utilizzate in questa guida possono variare rispetto al prodotto finale. Le informazioni contenute nella presente guida sono suscettibili di modifiche senza preavviso.

C'est parti

1 Insérez le socle horizontal dans les trous des rainures de la console PlayStation®5.

Assurez-vous d'installer le socle de votre console PS5® avant toute utilisation. Placez votre console sur un tissu doux, sur une surface plane, avant d'installer le socle.

Console équipée d'un lecteur de disques

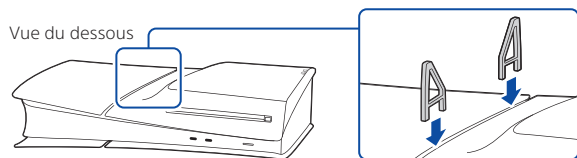

Console sans lecteur de disques

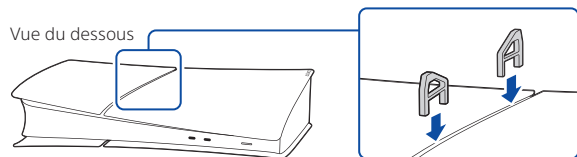

Pour placer votre console PS5 en position verticale, vous devez utiliser le socle vertical (vendu séparément).

2 Branchez le câble HDMI et le cordon d'alimentation.

Utilisez les câbles fournis. Effectuez tous les branchements de la console avant de raccorder le cordon d'alimentation sur une prise électrique.

Toutes les illustrations suivantes présentent la console équipée d'un lecteur de disques.

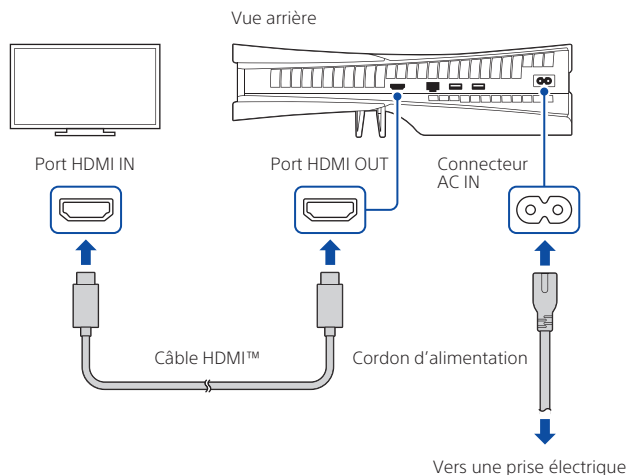

3 Branchez le câble LAN.

Pour utiliser une connexion à Internet filaire, utilisez un câble LAN (non fourni).

Si vous comptez utiliser le Wi-Fi®, ne connectez pas de câble LAN et passez à l'étape suivante.

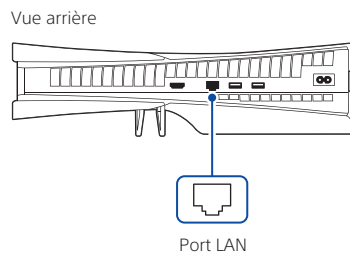

4 Allumez votre téléviseur et définissez l'entrée sur HDMI.

5 Allumez votre console PS5 en appuyant sur la touche (alimentation).

L'indicateur d'alimentation émet un clignotement bleu, puis devient blanc.

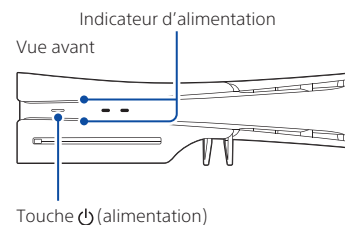

Si vous laissez la console inactive pendant 60 secondes après sa mise sous tension, le lecteur d'écran s'active. Le texte à l'écran et d'autres renseignements importants sont alors prononcés à haute voix, vous permettant d'effectuer les opérations que vous souhaitez. Le lecteur d'écran est uniquement disponible dans certaines langues.

6 Connectez votre manette sans fil DualSense® à votre console et appuyez sur la touche (PS).

Pour associer votre manette, connectez-la à l'aide d'un câble USB au port USB de votre console. Lorsque vous appuyez sur la touche (PS), la manette s'allume.

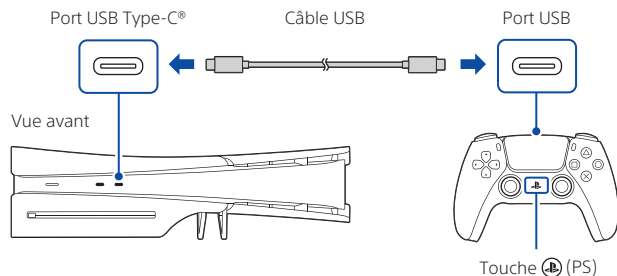

7 Personnalisez-la.

C'est bientôt terminé ! Suivez les instructions à l'écran pour effectuer la configuration initiale.

- Configurer votre compte
Créez un nouveau compte ou connectez-vous à l'aide d'un compte existant. En vous connectant à votre compte existant, vous pouvez accéder à votre abonnement PlayStation®Plus, à vos amis, à vos trophées et à d'autres informations du compte.
- Transférer des données depuis une autre console
Si vous possédez une console PlayStation®4 ou une autre console PS5, vous pouvez transférer vos données vers votre nouvelle console en vous connectant à un compte existant.

Une fois la configuration terminée, le message **Bienvenue sur la PlayStation 5** s'affiche à l'écran.

Votre console PS5 sera-t-elle utilisée par un enfant ? Voir également "Contrôle parental" (page 53).

- Des options de configuration personnalisées en fonction de vos besoins s'affichent. Celles-ci tiennent compte d'informations comme votre environnement réseau et le compte actif.
- Vous pouvez revenir en arrière et modifier vos paramètres en sélectionnant **Paramètres** ⚙️ sur l'écran d'accueil.

Contrôle parental

Vous pouvez gérer les paramètres des enfants utilisant votre console PS5. Grâce au contrôle parental, vous pouvez définir des restrictions relatives aux jeux auxquels les enfants peuvent jouer, aux heures et durées de leurs parties, à leur capacité à communiquer ou non et à d'autres aspects.

Chaque adulte (👤) et enfant (👶) doit disposer de son propre compte. Lorsque vous créez un compte pour un enfant, il est automatiquement rattaché à votre compte, et une famille est créée. Vous pouvez configurer le contrôle parental uniquement pour les enfants de votre famille.

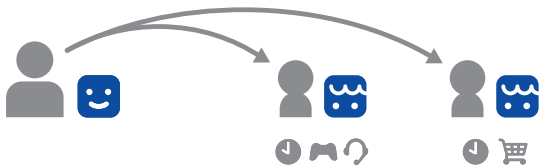

Vous pouvez utiliser un compte existant, comme celui que vous avez créé sur une console PS4™, pour votre console PS5. Votre famille et vos paramètres de contrôle parental seront conservés sur votre console PS5.

Créer un compte pour un enfant

Vous pouvez créer un compte enfant et configurer le contrôle parental simultanément.

Appuyez sur la touche (PS) pour ouvrir le centre de contrôle. Sélectionnez votre photo de profil, puis sélectionnez **Changer d'utilisateur**. Sur l'écran de sélection de l'utilisateur, sélectionnez **Ajouter un utilisateur** pour créer un compte.





Examiner et modifier vos paramètres de contrôle parental

Nous vous recommandons de vérifier régulièrement vos paramètres de contrôle parental. Vous pouvez les examiner ou les mettre à jour en sélectionnant **Paramètres** > **Famille et contrôle parental** sur l'écran d'accueil.

Icônes de classification des jeux

Chaque jeu se voit attribuer une icône de classification qui vous permet de déterminer s'il est approprié pour la catégorie d'âge de l'enfant.

Europe, Afrique et Inde

| | | | | | |
|------------------------|---|---|---|---|---|
| Âge du joueur | 3 ans et plus | 7 ans et plus | 12 ans et plus | 16 ans et plus | 18 ans et plus |
| Classification par âge |  |  |  |  |  |

Allemagne

| | | | | | |
|------------------------|---|---|---|---|---|
| Âge du joueur | 0 ans et plus | 6 ans et plus | 12 ans et plus | 16 ans et plus | 18 ans et plus |
| Classification par âge |  |  |  |  |  |

Vous trouverez plus d'informations sur les fonctionnalités de contrôle parental et leur configuration dans le Guide de l'utilisateur (page 60).

Contenus à l'écran

Écran d'accueil

Sur l'écran d'accueil, vous avez accès à deux types de contenu : les jeux et le contenu multimédia.

Sur le portail des jeux, vous trouverez vos jeux, le PlayStation™Store et d'autres applications liées aux jeux.

Sur le portail multimédia, vous trouverez des musiques, des vidéos et d'autres applications non liées aux jeux.

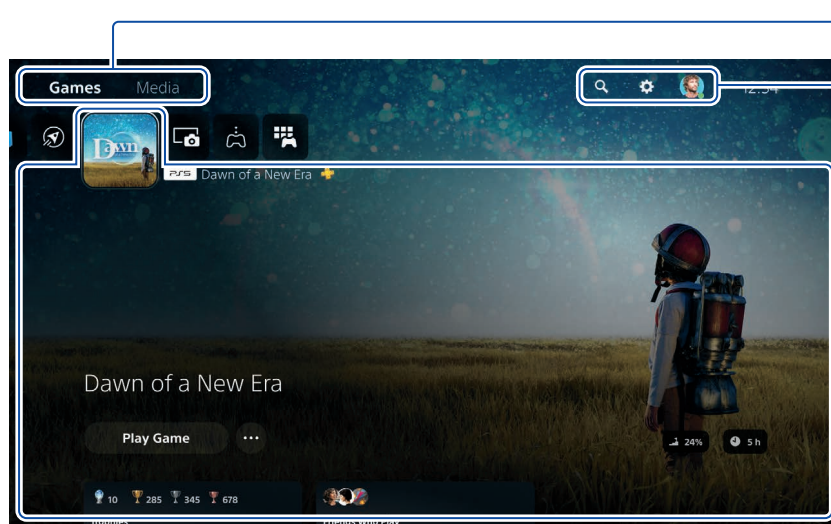



Changer d'écran d'accueil

Basculez entre l'écran des jeux et celui du contenu multimédia.

Recherchez, ajustez vos paramètres et modifiez votre profil.

Centre

Découvrez plus en détail l'application ou le jeu que vous avez sélectionné, et obtenez des informations connexes.

- Sur la console PS5, la touche  confirme la sélection.
- Pour revenir à l'écran d'accueil pendant qu'un jeu ou une application est en cours d'exécution, sélectionnez **Accueil**  dans le centre de contrôle, ou maintenez enfoncée la touche  (PS) de votre manette.

Centre de contrôle

Appuyez sur la touche  (PS) pour ouvrir le centre de contrôle.

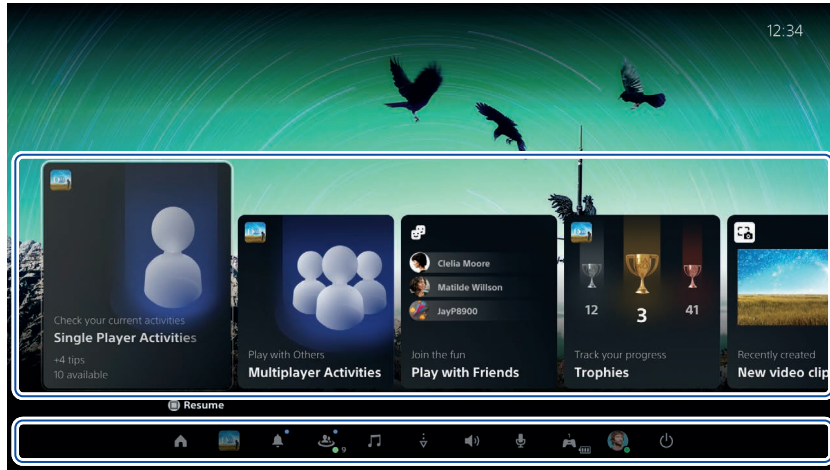

Vous avez accès à diverses fonctionnalités sans quitter votre jeu ou votre application.



Cartes

Les cartes vous présentent les fonctionnalités et activités liées à vos jeux et applications auxquelles vous avez actuellement accès. Sélectionnez une carte pour en savoir plus, ou passez à la suivante.

Commandes

Sélectionnez **Accueil**  pour revenir à votre écran d'accueil, puis **Alimentation**  pour éteindre vos console PS5. Ici, vous pouvez également utiliser d'autres fonctions de base.

Bénéficiez d'un accès rapide aux fonctions et paramètres que vous utilisez le plus souvent pendant une partie.

Jouer

Jouer à un jeu au format numérique

Vous pouvez jouer à un jeu que vous avez téléchargé sur le **PlayStation Store**.

Lorsque le jeu est téléchargé et prêt à être lancé, vous recevez une notification.

Sélectionnez le jeu depuis l'Écran d'accueil de vos jeux.

- Pour acheter et télécharger des jeux, vous devez connecter votre console à Internet et vous connecter sur votre compte.
 - PlayStation™Network et PlayStation Store sont soumis à des conditions d'utilisation et ne sont pas disponibles dans tous les pays et dans toutes les langues. Les frais d'accès à Internet sont à la charge des utilisateurs. Des frais s'appliquent pour certains contenus et/ou services.
- Les utilisateurs doivent être âgés d'au moins 7 ans, et ceux de moins de 18 ans doivent avoir obtenu l'accord d'un de leurs parents ou de leur tuteur légal. Des restrictions d'âge supplémentaires sont susceptibles de s'appliquer. La disponibilité du service ne fait l'objet d'aucune garantie. Les fonctionnalités en ligne de certains jeux sont susceptibles d'être suspendues après un préavis raisonnable - [playstation.com/gameservers/](https://www.playstation.com/gameservers/). Conditions générales en vigueur : [conditions d'utilisation du PSN disponibles sur playstation.com/legal/](https://www.playstation.com/legal/).

Jouer à un jeu sur disque

(Uniquement pour les consoles équipées d'un lecteur de disques)

Insérez votre disque.

L'installation des données de jeu va commencer, et vous recevrez une notification dès que vous pourrez jouer.

Sélectionnez le jeu depuis l'Écran d'accueil de vos jeux.

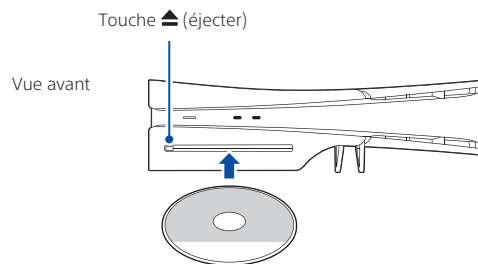

Éjecter le disque

Appuyez sur la touche ▲ (éjecter) pour éjecter le disque.

Utiliser votre manette

Recharger votre manette

Lorsque votre console PS5 est allumée ou en mode repos, utilisez un câble USB pour connecter votre manette à la console. Lorsque la console est en mode repos, la barre lumineuse de votre manette clignote lentement en orange. Une fois la charge complète, la barre lumineuse s'éteint.

Pour recharger votre manette pendant que votre console est en mode repos, accédez à **Paramètres** ⚙️ > **Système** > **Gestion de l'alimentation** > **Fonctionnalités disponibles en mode repos** > **Fournir l'alimentation aux ports USB**, puis sélectionnez une autre option que **Désactivé**.

Désactiver votre microphone

Chaque fois que vous appuyez sur la touche mode silencieux, votre micro passe du mode désactivé (touche allumée) au mode activé (touche éteinte).

Maintenez enfoncée la touche mode silencieux pour couper le son de votre micro et pour désactiver la sortie audio des haut-parleurs de votre manette ainsi que de votre téléviseur. Appuyez de nouveau sur la touche mode silencieux pour rétablir l'état d'origine.

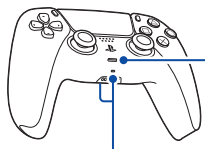

Microphones

 Touche mode silencieux
Allumé : Mic le micro est désactivé.
Éteint : le micro est activé.
Clignotant : le micro et la sortie audio sont désactivés.

Utiliser plusieurs manettes

Vous pouvez utiliser jusqu'à 4 manettes en même temps. Appuyez sur la touche (PS) pour attribuer des numéros à vos manettes. L'indicateur de joueur s'allume en conséquence. Les numéros sont attribués dans l'ordre à partir du numéro 1, et vous pouvez identifier le numéro de votre manette en fonction du nombre de voyants allumés.

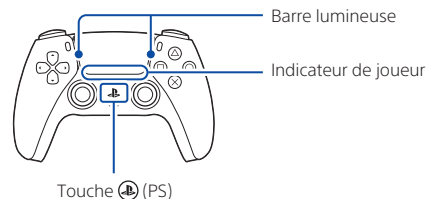

- Vous devez associer votre manette lors de sa première utilisation (page 52).
- Lorsque vous jouez à un jeu PS4, la barre lumineuse de votre manette s'éclaire en bleu, en rouge, en vert ou en rose selon l'ordre de connexion de la manette. Il s'agit d'une fonctionnalité distincte de l'indicateur de joueur.

Allumer votre console PS5 avec une manette

Appuyez sur la touche (PS) d'une manette dont l'association a été effectuée pour allumer votre console PS5.

Extinction



Attention

Débranchez le cordon d'alimentation de la prise électrique uniquement lorsque l'indicateur d'alimentation est éteint. Si vous le débranchez alors que l'indicateur d'alimentation est allumé ou qu'il clignote, vos données pourraient être perdues ou corrompues et vous pourriez endommager votre console.

Passer votre console en mode repos

Le mode de gestion de l'alimentation de votre console PS5 est appelé "mode repos". Ce mode vous offre diverses possibilités, comme le fait de recharger votre manette à l'aide des ports USB de la console, de mettre à jour automatiquement le logiciel système et de maintenir la suspension d'un jeu ou d'une application pendant que le système est hors tension. Pour connaître les paramètres du mode repos les plus adaptés à vos besoins, reportez-vous au Guide de l'utilisateur (page 60).

Pour utiliser certaines fonctionnalités, vous devrez activer les paramètres correspondants. Accédez à **Paramètres**  **Système** > **Gestion de l'alimentation** > **Fonctionnalités disponibles en mode repos**.

Dans le centre de contrôle, sélectionnez **Alimentation** , puis **Passer en mode repos**. L'indicateur d'alimentation émet un clignotement blanc, puis devient orange. Pour quitter le mode repos, appuyez sur la touche  (PS).

Éteindre complètement votre console

Dans le centre de contrôle, sélectionnez **Alimentation** , puis **Éteindre la PS5**. L'indicateur d'alimentation émet un clignotement blanc, puis la console s'éteint.

Indicateur d'alimentation

| | |
|-----------|-------------------------------|
| Blanc | La console est allumée. |
| Orange | La console est en mode repos. |
| Désactivé | La console est éteinte. |

Informations complémentaires

Guide de sécurité

Apprenez à utiliser votre console PS5 en toute sécurité grâce au Guide de sécurité fourni. Ce manuel contient également les conditions de garantie du produit ainsi que des informations au sujet de ses caractéristiques techniques. Lisez-le impérativement avant d'utiliser votre console.

Guide de l'utilisateur

Découvrez toutes les fonctionnalités de votre console PS5. Découvrez comment configurer les paramètres et utiliser chaque fonction. Sur l'écran d'accueil de votre console PS5, accédez à Paramètres  > Guide de l'utilisateur, Informations importantes relatives à la santé et à la sécurité et autres informations > Guide de l'utilisateur.

Site Web de l'assistance clientèle

Obtenez en ligne des informations d'assistance, comme des procédures de dépannage détaillées et une foire aux questions, en accédant à la page [playstation.com/fr-fr/help/](https://www.playstation.com/fr-fr/help/).



"PS", "PlayStation", "PSS", "PS5", "PS4", "DualSense" et "PlayStation Shapes Logo" sont des marques déposées ou commerciales de Sony Interactive Entertainment Inc. "SONY" et "

The terms HDMI, HDMI High-Definition Multimedia Interface, HDMI Trade dress and the HDMI Logos are trademarks or registered trademarks of HDMI Licensing Administrator, Inc.

USB-IF SuperSpeed USB Trident logo is a registered trademark of USB Implementers Forum, Inc.

USB Type-C® and USB-C® are registered trademarks of USB Implementers Forum. Wi-Fi® is a registered trademark of Wi-Fi Alliance®.

Conception et spécifications sont sujettes à modification sans préavis.

Les informations relatives aux fonctionnalités du système et les photos contenues dans le présent document peuvent présenter des différences par rapport à votre console, selon la version du logiciel système utilisée. De même, les illustrations et les captures d'écran figurant dans ce guide peuvent présenter des différences par rapport au produit.

Les informations contenues dans ce guide sont modifiables sans préavis.

¡Empecemos!

1 Inserta los pies de soporte horizontal en el orificio de las hendiduras de la consola PlayStation®5.

Acopla siempre la base a tu consola PS5® antes de usarla. Coloca la consola encima de un paño suave sobre una superficie plana antes de acoplar los pies.

Consola con unidad de disco instalada

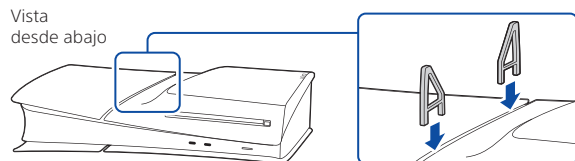

Consola sin unidad de discos instalada

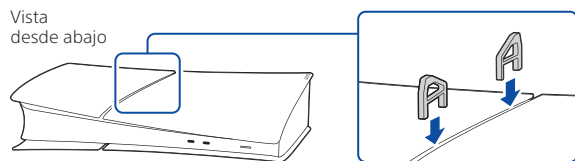

Si quieres colocar la consola PS5 en posición vertical, tendrás que usar el soporte vertical (se vende por separado).

2 Conecta el cable HDMI y el cable de alimentación AC.

Usa los cables suministrados. Realiza todas las conexiones necesarias antes de conectar el cable de alimentación AC a la corriente eléctrica.

Las siguientes ilustraciones muestran la consola con la unidad de disco instalada.

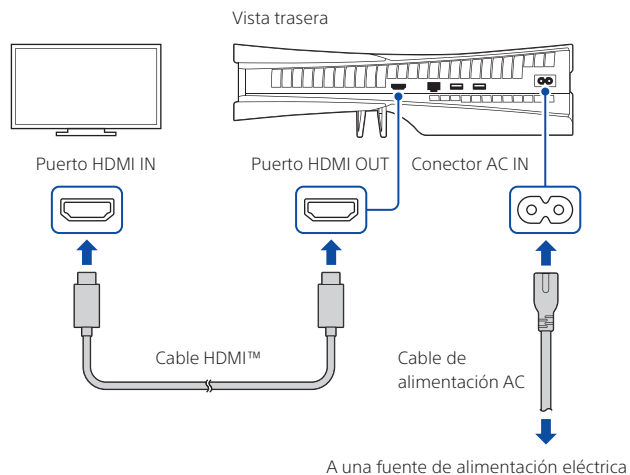

3 Conecta el cable LAN.

Para usar una conexión fija a Internet, usa un cable LAN (no incluido).

Si vas a usar una conexión Wi-Fi®, no conectes el cable LAN y salta al siguiente paso.

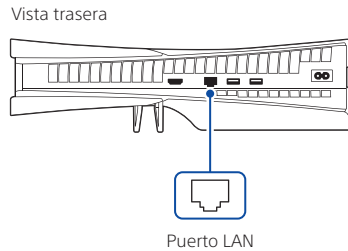

4 Enciende el televisor y cambia la entrada a HDMI.

5 Enciende tu consola PS5 pulsando el botón (encendido).

El indicador de encendido parpadeará en azul y después se volverá de color blanco.

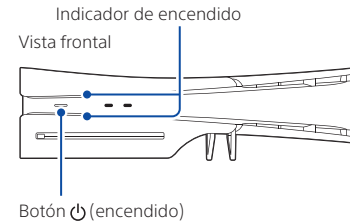

Si no usas la consola durante 60 segundos tras encenderla, se activará la función de lector de pantalla. Podrás escuchar el texto en pantalla y otra información importante en voz alta para ayudarte a hacer lo que necesites. El lector de pantalla solo está disponible en ciertos idiomas.

6 Conecta el mando inalámbrico DualSense® a la consola y pulsa el botón (PS).

Para emparejar un mando, conéctalo con un cable USB al puerto USB de la consola. Al pulsar el botón  (PS), el mando se encenderá.

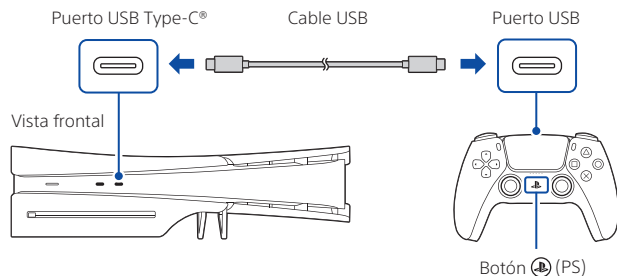

7 Hazla tuya.

Ya casi has terminado. Sigue las instrucciones en pantalla para completar la configuración inicial.

- **Configurar tu cuenta**
Crea una cuenta nueva o inicia sesión en una existente. Al iniciar sesión con una cuenta existente, puedes acceder a tu suscripción a PlayStation®Plus, así como a los amigos, trofeos y otra información de la cuenta.
- **Transferir datos de otra consola**
Si tienes una consola PlayStation®4 u otra consola PS5, puedes transferir los datos a tu nueva consola al iniciar sesión con una cuenta existente.

Cuando se complete el proceso de configuración, verás el mensaje de confirmación **Te damos la bienvenida a PlayStation 5 en pantalla.**

¿Va a utilizar la consola PS5 un menor? Consulta la sección "Control parental" (pág. 65) para obtener más información.

- Las opciones de configuración que ves están adaptadas a tus necesidades en función de información como tu entorno de red y la cuenta en la que has iniciado sesión.
- Puedes volver y modificar cualquier ajuste seleccionando **Ajustes**  en la pantalla de inicio.

Control parental

Puedes gestionar los ajustes para los menores que usen tu consola PS5. El control parental te permite restringir a qué juegos juegan los menores, cuándo y cuánto tiempo lo hacen, si pueden usar o no el chat, etc.

Cada adulto (😊) y cada menor (👶) necesitarán su propia cuenta. Al crear una cuenta para un menor, se asocia automáticamente a la tuya para crear una 'familia'. Solo puedes configurar el control parental de los menores de tu familia.

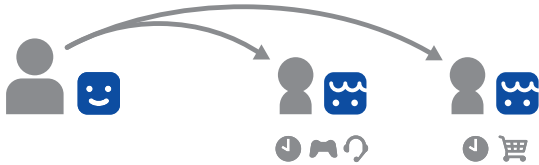

Puedes usar cuentas existentes, como las creadas en una consola PS4™, en tu consola PS5. Tus ajustes de familia y control parental se transferirán a la consola PS5.

Cómo crear una cuenta para menores

Puedes crear una cuenta para menores y configurar el control parental al mismo tiempo.

Pulsa el botón (PS) para abrir el centro de control. Elige tu foto de perfil y, a continuación, **Cambiar usuario**. En la pantalla de selección de usuario, elige **Añadir usuario** para crear una cuenta.

Cómo revisar y modificar los ajustes de control parental





Te recomendamos que revises el control parental del menor de vez en cuando. Para revisar o modificar el control parental, selecciona **Ajustes** ⚙️ > **Familia y control parental** en la pantalla de inicio.

Control parental





Iconos de calificación de juegos

Todos los juegos incluyen un icono de calificación que te ayuda a determinar si es apropiado para la edad de un menor.

Europa, África e India

| | | | | | |
|------------------------------------|---|---|---|---|---|
| Edad del jugador | 3 años o más | 7 años o más | 12 años o más | 16 años o más | 18 años o más |
| Clasificación por edades del juego |  |  |  |  |  |

Germany

| | | | | | |
|------------------------------------|---|---|---|---|---|
| Edad del jugador | 0 años o más | 6 años o más | 12 años o más | 16 años o más | 18 años o más |
| Clasificación por edades del juego |  |  |  |  |  |

Consulta la guía del usuario (pág. 72) para obtener más información sobre las funciones y ajustes del control parental.

Qué aparece en pantalla

Pantalla de inicio

En la pantalla de inicio verás dos tipos de contenido: juegos o contenidos multimedia.

En la pantalla de juegos encontrarás tus juegos, PlayStation™Store y otras aplicaciones relacionadas con juegos.

En la pantalla de contenido multimedia encontrarás las aplicaciones de música, vídeo y otras no relacionadas con juegos.

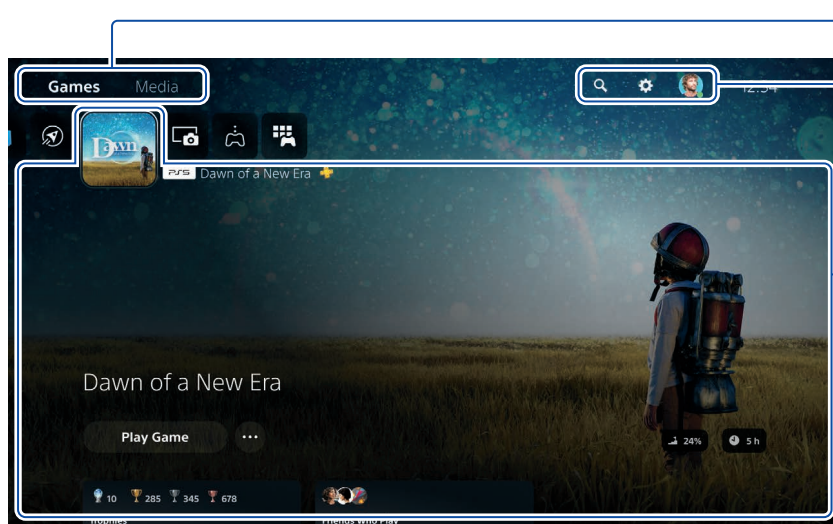

Cambiar de pantalla de inicio

Cambia entre las pantallas de juegos y medios.

Busca, modifica tus ajustes y edita tu perfil.

Centro

Conoce un juego o aplicación a fondo y obtén información relacionada.

- En la consola PS5, el botón **X** confirma los elementos seleccionados.
- Para volver a la pantalla de inicio mientras ejecutas un juego o una aplicación, selecciona **Inicio** **PS** en el centro de control o mantén pulsado el botón **PS** del mando.

Qué aparece en pantalla

Centro de control

Pulsa el botón  (PS) para abrir el centro de control.

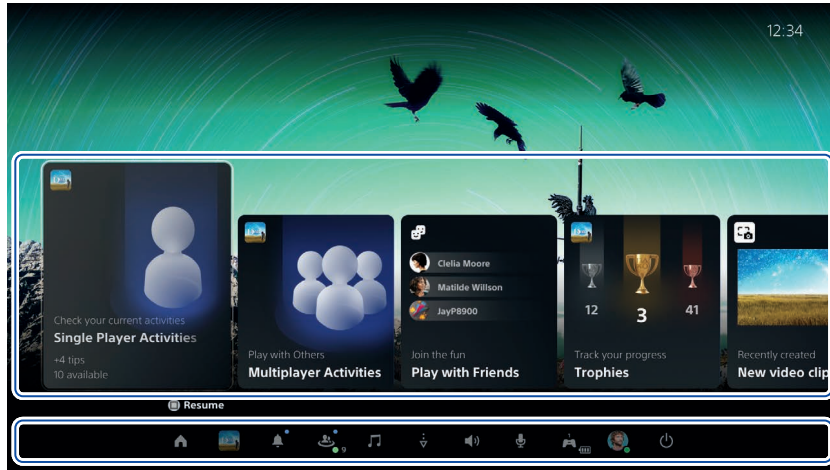

Puedes acceder a diversas funciones sin salir del juego o la aplicación en ejecución.



Tarjetas

Las tarjetas muestran funciones o actividades relacionadas con tus juegos y aplicaciones disponibles en función de lo que estés haciendo en un momento dado. Selecciona una tarjeta para saber más o salta a la siguiente.

Controles

Selecciona **Inicio**  para volver a la pantalla de inicio o **Alimentación**  para apagar la consola PS5. Aquí también puedes controlar otras funciones básicas.

Accede rápidamente a las funciones y ajustes que usas con más frecuencia mientras juegas.

Vamos a jugar

Cómo jugar a un juego digital

Puedes jugar a juegos descargados de PlayStation Store . Recibirás una notificación cuando el juego esté descargado y listo para jugar.

Selecciona el juego en la sección Juegos.

- Para comprar y descargar juegos, necesitas conectar la consola a Internet e iniciar sesión con tu cuenta.
- PlayStation™Network y PlayStation Store están sujetos a condiciones de uso y restricciones de país e idioma. Los usuarios son responsables del pago de las tarifas de servicios de Internet. Se aplicarán cargos por el acceso a determinados contenidos y servicios. Los usuarios deben ser mayores de 7 años, y los menores de 18 años necesitarán el consentimiento paterno. Podrían aplicarse restricciones por edades adicionales. La disponibilidad del servicio no está garantizada. Las funciones online de ciertos juegos podrían retirarse, avisando previamente con un tiempo razonable: [playstation.com/gameservers/](https://www.playstation.com/gameservers/). Se aplican todos los términos y condiciones: Términos de servicio de PSN en [playstation.com/legal/](https://www.playstation.com/legal/).

Cómo jugar a un juego en disco

(solo para consolas con unidad de disco instalada)

Introduce el disco.

Los datos del juego se empezarán a instalar y recibirás una notificación cuando el juego esté listo para jugar.

Selecciona el juego en la sección Juegos.

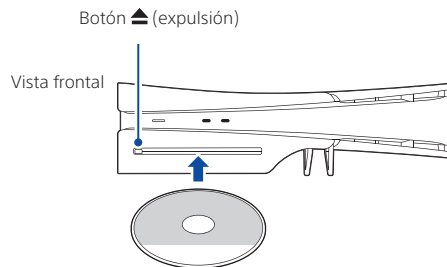

Cómo extraer el disco

Pulsa el botón ▲ (expulsión) para extraer el disco.

Uso del mando

Cómo cargar el mando

Con la consola PS5 encendida o en modo de reposo, conecta el mando a la consola usando un cable USB. Cuando la consola esté en modo de reposo, la barra luminosa del mando parpadeará lentamente en naranja. Una vez cargado completamente, la barra luminosa se apagará.

Para cargar el mando mientras la consola está en modo de reposo, ve a **Ajustes** ⚙️ > **Sistema** > **Ahorro de energía** > **Funciones disponibles en modo de reposo** > **Suministrar alimentación a los puertos USB** y selecciona una opción que no sea **Desactivado**.

Cómo silenciar el micrófono

Cada vez que pulses el botón de silenciado, el micrófono cambiará entre silenciado (botón encendido) y sin silenciar (botón apagado).

Mantén pulsado el botón de silenciado para silenciar tu micrófono y desactivar la salida de sonido de los altavoces de tu mando y del televisor. Vuelve a pulsar el botón de silenciado para volver al estado original.

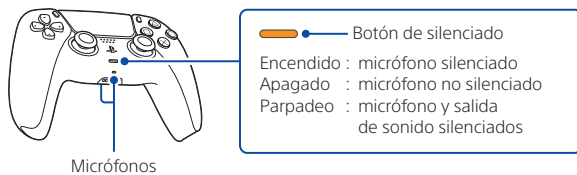

Cómo usar varios mandos

Puedes usar hasta 4 mandos al mismo tiempo. Pulsa el botón (PS) para asignar números a los mandos. La luz indicadora de jugador correspondiente se encenderá. Los números se asignan en orden empezando por el 1, y puedes determinar el número asociado a tu mando por el número de luces encendidas.

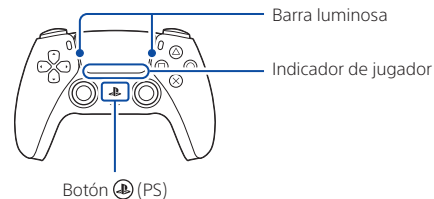

- Tendrás que emparejar el mando cuando lo uses por primera vez (pág. 64).
- Al jugar a un juego de PS4, la barra luminosa del mando se iluminará en azul, rojo, verde o rosa en función del orden en que se haya conectado el mando. Esto es independiente del indicador de jugador.

Cómo encender la consola PS5 con un mando

Pulsa el botón (PS) en un mando que ya hayas emparejado para encender la consola PS5.

Cómo apagar la consola



Precaución

Desconecta el cable de alimentación AC de la toma de corriente únicamente cuando el indicador de encendido esté apagado. Si lo desconectas con el indicador de encendido iluminado o parpadeando, podrían perderse o dañarse los datos, y también podría dañarse la consola.

Cómo poner la consola en modo de reposo

El modo de ahorro de energía de tu consola PS5 se conoce como 'modo de reposo'. En ese estado puedes cargar un mando mediante los puertos USB de la consola, actualizar automáticamente el software del sistema y mantener tus juegos o aplicaciones en pausa mientras la consola está apagada. Consulta la guía del usuario (pág. 72) para conocer los distintos ajustes del modo de reposo a tu disposición.

Algunas funciones requieren que las actives primero. Ve a **Ajustes**  > **Sistema** > **Ahorro de energía** > **Funciones disponibles en modo de reposo**.

Selecciona **Alimentación**  en el centro de control y, a continuación, selecciona **Entrar en modo de reposo**. El indicador de encendido parpadeará en blanco y después se volverá de color naranja. Para salir del modo de reposo, presiona el botón  (PS).

Cómo apagar la consola completamente

Selecciona **Alimentación**  en el centro de control y, a continuación, selecciona **Apagar PS5**. El indicador de encendido parpadeará en blanco y después la consola se apagará.

Indicador de encendido

| | |
|---------|------------------------------------|
| Blanco | La consola está encendida. |
| Naranja | La consola está en modo de reposo. |
| Apagado | La consola está apagada. |

Más información

Guía de seguridad

Aprende a usar tu consola PS5 de forma segura con la guía de seguridad suministrada. Este manual impreso también contiene los términos y condiciones de la garantía del producto, así como las especificaciones técnicas. Procura leerlo antes de utilizar la consola.

Guía del usuario

Descubre todo lo que la consola puede hacer. Aprende a configurar los ajustes y a usar cada función. Desde la pantalla de inicio de la consola PS5, ve a **Ajustes** ⚙ > **Guía del usuario, salud y seguridad** y **otra información** > **Guía del usuario**.

Sitio web de atención al cliente

Consulta información de asistencia, como resolución de problemas paso a paso o preguntas frecuentes, visitando [playstation.com/help/](https://www.playstation.com/help/).



“PS”, “PlayStation”, “PS5”, “PS4”, “DualSense” y “PlayStation Shapes Logo” son marcas comerciales registradas o marcas comerciales de Sony Interactive Entertainment Inc. “SONY” y “” son marcas comerciales registradas o marcas comerciales de Sony Group Corporation.

The terms HDMI, HDMI High-Definition Multimedia Interface, HDMI Trade dress and the HDMI Logos are trademarks or registered trademarks of HDMI Licensing Administrator, Inc. USB-IF SuperSpeed USB Trident logo is a registered trademark of USB Implementers Forum, Inc.

USB Type-C® and USB-C® are registered trademarks of USB Implementers Forum. Wi-Fi® is a registered trademark of Wi-Fi Alliance®.

El diseño y las especificaciones están sujetos a cambios sin previo aviso.

La información sobre las funciones del sistema y las imágenes publicadas en este documento pueden variar en relación con las de la consola, en función de la versión del software del sistema que utilices. Asimismo, las ilustraciones y las imágenes de pantallas usadas en esta guía pueden variar con respecto a las del producto real.

La información contenida en este manual está sujeta a cambios sin previo aviso.

Primeiros passos

1 Introduza os pés do suporte horizontal no orifício das ranhuras da consola PlayStation®5.

Instale sempre os pés da consola PS5® antes de a utilizar. Coloque a consola sobre um pano macio numa superfície plana antes de instalar os pés.

Consola com unidade de disco instalada

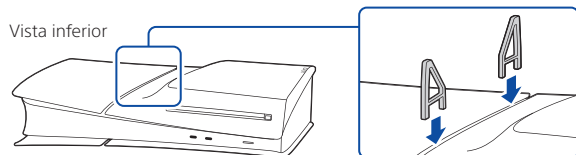

Consola sem unidade de disco instalada

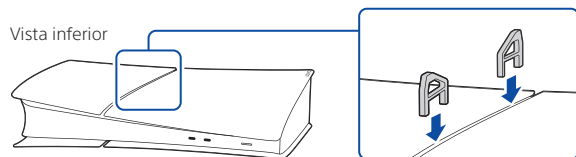

Caso pretenda colocar a consola PS5 na posição vertical, terá de utilizar o suporte vertical (vendido separadamente).

2 Ligue o cabo HDMI e o cabo de alimentação de CA.

Utilize os cabos incluídos. Efetue todas as ligações antes de ligar o cabo de alimentação de CA a uma tomada elétrica.

As seguintes ilustrações mostram toda a consola com uma unidade de disco instalada.

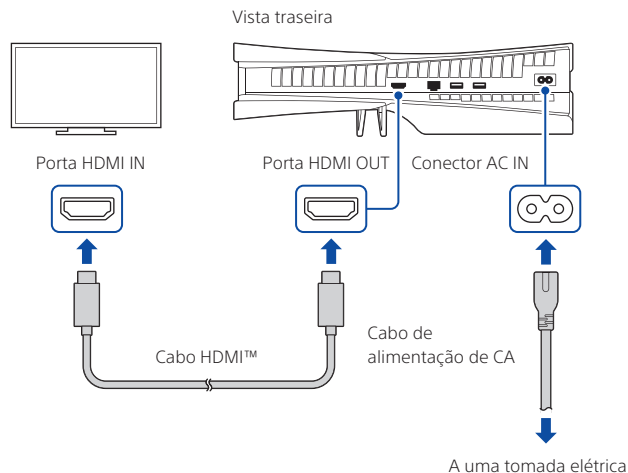

3 Ligue o cabo LAN.

Para uma ligação com fios à internet, utilize um cabo LAN (não incluído).

Caso pretenda utilizar uma ligação Wi-Fi®, não ligue um cabo LAN e avance para o passo seguinte.

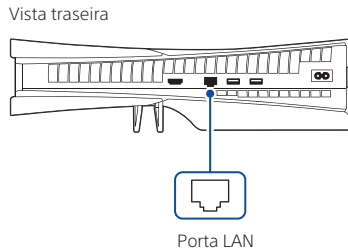

4 Ligue o televisor e defina a entrada para HDMI.

5 Ligue a consola PS5 premindo o botão (alimentação).

O indicador de alimentação pisca a azul e, em seguida, acende-se a branco.

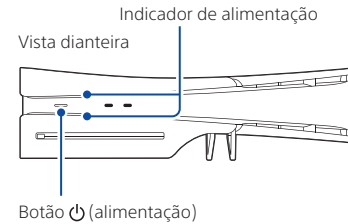

Se deixar a consola inativa durante 60 segundos depois de a ligar, o leitor do ecrã é ativado. Pode ouvir o texto no ecrã e outras informações importantes lidas em voz alta para obter ajuda no que pretende fazer.
O leitor do ecrã está disponível apenas em determinados idiomas.

6 Ligue o comando sem fios DualSense® à consola e prima o botão (PS).

Para emparelhar o comando, ligue-o à porta USB da consola com um cabo USB. Quando prime o botão  (PS), o comando liga-se.

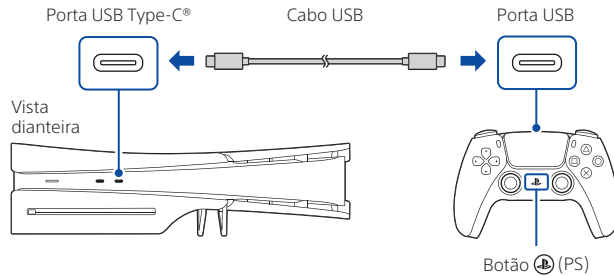

7 Personalize-o.

Está quase! Siga as instruções apresentadas no ecrã para concluir a configuração inicial.

- Configurar a conta
Crie uma nova conta ou inicie sessão com uma conta existente. Ao iniciar sessão com uma conta existente, pode aceder à sua subscrição do PlayStation®Plus, bem como a amigos, troféus e outras informações de conta.
- Transferir dados de outra consola
Se tiver uma consola PlayStation®4 ou outra consola PS5, pode transferir dados para a nova consola iniciando sessão com uma conta existente.

Saberá que a configuração está concluída quando aparecer no ecrã **Bem-vindo(a) à PlayStation 5**.

A consola PS5 será utilizada por uma criança? Consulte também a secção "Controlos parentais" (página 77).

- As opções de configuração que vê estão adaptadas às suas necessidades, com base em informações como o seu ambiente de rede e a conta na qual tem sessão iniciada.
- Pode voltar atrás e alterar qualquer uma das definições selecionando **Definições**  no ecrã inicial.

Controlos parentais

Podes gerir as definições para crianças que utilizem a consola PS5. Os controlos parentais permitem definir restrições como os jogos que as crianças podem jogar, quando e durante quanto tempo podem jogar, se podem ou não podem comunicar e muito mais.

Cada adulto (👤) e criança (👶) precisará das suas próprias contas separadas. Quando crias uma conta para uma criança, esta é automaticamente associada à tua conta, criando uma família. Podes definir os controlos parentais apenas para as crianças da tua família.

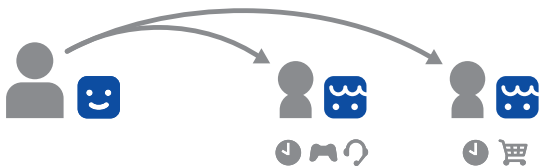

Podes utilizar uma conta existente, como a que criaste numa consola PS4™, na consola PS5. A tua família e as definições de controlo parental serão transferidas para a consola PS5.

Criar uma conta para uma criança

Podes criar uma conta de criança e definir os controlos parentais ao mesmo tempo. Prime o botão (PS) para abrir o centro de controlo. Selecciona a tua foto de perfil e selecciona **Mudar utilizador**. No ecrã de seleção de utilizador, selecciona **Adicionar utilizador** para criar uma conta.

Rever e alterar as definições de controlo parental

Recomendamos que verifiques regularmente os controlos parentais da criança. Podes revê-las ou atualizá-las, seleccionando **Definições** > **Família e controlos parentais** no ecrã inicial.

Controlos parentais

Ícones de classificação dos jogos

Cada jogo inclui um ícone de classificação de jogo que te ajuda a determinar se é adequado para a idade da criança.

Europa, África e Índia

| | | | | | |
|------------------------------|---|---|---|---|---|
| Idade do jogador | 3 ou mais | 7 ou mais | 12 ou mais | 16 ou mais | 18 ou mais |
| Classificação etária do jogo |  |  |  |  |  |

Alemanha

| | | | | | |
|------------------------------|---|---|---|---|---|
| Idade do jogador | 0 ou mais | 6 ou mais | 12 ou mais | 16 ou mais | 18 ou mais |
| Classificação etária do jogo |  |  |  |  |  |

Descobre mais sobre as funcionalidades de controlo parental e configuração no Manual do utilizador (página 84).

O que está no ecrã



Ecrã inicial

A partir do ecrã inicial, podes aceder a dois tipos de conteúdo: jogos ou multimédia.

No ecrã inicial dos jogos, encontrarás os jogos, a PlayStation™Store e outras aplicações relacionadas com os jogos.

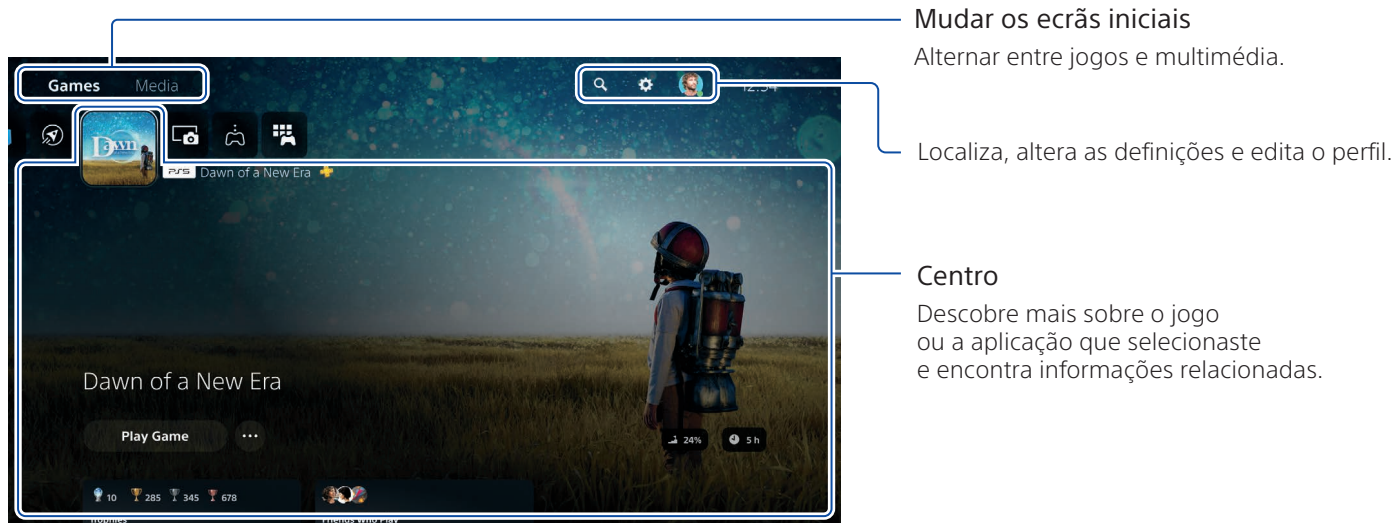
No ecrã inicial do conteúdo multimédia, encontrarás as aplicações de música e de vídeo, entre outras que não sejam de jogos.



- Na consola PS5, o botão  confirma os itens seleccionados.
- Para regressar ao ecrã inicial enquanto o jogo ou a aplicação estão a ser executados, selecciona Início  no centro de controlo ou mantém premido o botão  (PS) no comando.

Centro de controlo

Prime o botão  (PS) para abrir o centro de controlo.

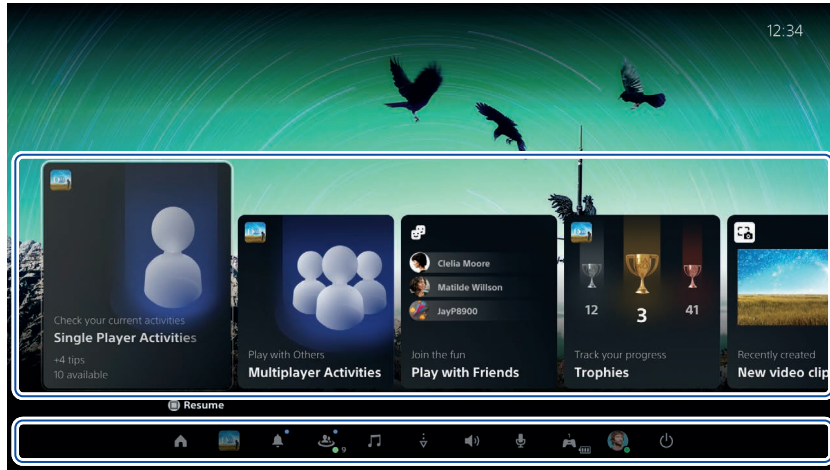

Podes aceder a uma variedade de funcionalidades sem saíres do jogo ou da aplicação.



Cartões

Os cartões mostram-te as funcionalidades e as atividades disponíveis relacionadas com os teus jogos e aplicações, dependendo do que estás a fazer nesse momento. Selecciona um cartão para obter mais informações ou avança para o cartão seguinte.

Controlos

Selecciona **Início**  para voltar ao ecrã inicial e selecciona **Alimentação**  para desligar a consola PS5. Aqui podes também executar outras funções básicas.

Obtém acesso rápido às funções e definições que mais utilizas enquanto estás a jogar.

Vamos jogar

Jogar um jogo digital

Podes jogar um jogo que transferiste da **PlayStation Store** . Receberás uma notificação quando o jogo estiver transferido e pronto para jogar.

Seleciona o jogo no ecrã inicial dos jogos.

- Para comprares e transferires jogos, tens de ligar a consola à Internet e iniciar sessão na tua conta.
- A PlayStation™ Network e a PlayStation Store estão sujeitas a termos de utilização e a restrições de país e de idioma. Os utilizadores são responsáveis pelo pagamento das taxas de acesso à Internet. Poderão aplicar-se custos a alguns conteúdos e/ou serviços. Os utilizadores têm de ter 7 anos de idade ou mais e os utilizadores menores de 18 anos deverão obter o consentimento dos seus pais/encarregados de educação. Poderão aplicar-se restrições de idade adicionais. A disponibilidade do serviço não é garantida. As funcionalidades online de jogos específicos poderão ser retiradas com um aviso prévio razoável - [playstation.com/gameservers/](https://www.playstation.com/gameservers/). Aplicam-se os termos completos: Termos de Serviço da PSN em [playstation.com/legal/](https://www.playstation.com/legal/).

Jogar um jogo de um disco

(apenas para consolas com uma unidade de disco instalada)

Insere o disco.

Os dados do jogo vão começar a ser instalados. Quando estiver pronto para ser jogado, recibes uma notificação. Seleciona o jogo no ecrã inicial dos jogos.

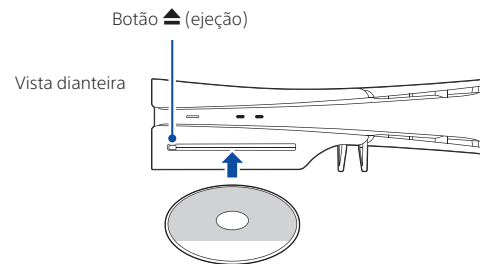

Ejetar o disco

Prime o botão ▲ (ejeção) para ejetar o disco.

Utilizar o comando

Carregar o comando

Com a consola PS5 ligada ou no modo de repouso, utiliza um cabo USB para ligares o comando à consola. Quando a consola está no modo de repouso, a barra de luz do comando pisca lentamente a laranja. Quando o carregamento estiver concluído, a barra de luz desliga-se.

Para carregares o comando enquanto a consola está no modo de repouso, seleciona **Definições** ⚙️ > **Sistema** > **Poupança de energia** > **Funcionalidades disponíveis no modo de repouso** > **Fornecer energia às portas USB**, e seleciona uma opção exceto **Desligado**.

Silencia o microfone

Sempre que primes o botão de silenciamento, a entrada de voz no microfone alterna entre desligado (botão aceso) e ligado (botão apagado).

Mantém premido o botão de silenciamento para silenciarees o microfone e desligares a saída de som dos altifalantes no comando e na TV. Prime o botão de silenciamento novamente para voltar ao estado original.

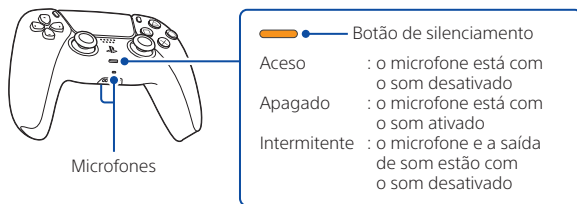

Utilizar vários comandos

É possível utilizar até 4 comandos em simultâneo. Prime o botão (PS) para atribuíres números aos comandos. As luzes indicadoras de jogador acendem-se em conformidade. Os números são atribuídos por ordem a partir de 1 e podes determinar o número do comando pelo número de luzes que acendem.

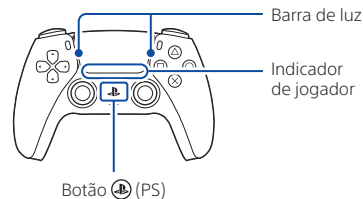

- Terás de emparelhar o comando quando o utilizares pela primeira vez (página 76).
- Quando jogas um jogo PS4, a barra de luz do comando brilha a azul, vermelho, verde ou rosa, consoante a ordem pela qual o comando foi ligado. Isto é independente do indicador de jogador.

Ligar a consola PS5 através de um comando

Prime o botão (PS) num comando já emparelhado para ligar a consola PS5.

Encerrar



Atenção

Desliga o cabo de alimentação de CA da tomada elétrica apenas quando o indicador de alimentação estiver desligado. Se o desligares enquanto o indicador de alimentação estiver aceso ou intermitente, podes perder ou corromper dados e podes danificar a consola.

Colocar a consola em modo de repouso

O modo de poupança de energia da consola PS5 é designado como modo de repouso. Podes fazer coisas como carregar o comando através das portas USB da consola, atualizar automaticamente o software do sistema e manter o jogo ou a aplicação suspensos enquanto a consola está desligada. Para saberes quais as definições do modo de repouso ideais para ti, consulta o Manual do utilizador (página 84).

Para algumas funcionalidades, terás de ativar as respetivas definições para as utilizar. Selecciona **Definições**  > **Sistema** > **Poupança de energia** > **Funcionalidades disponíveis no modo de repouso**.

Selecciona **Alimentação**  no centro de controlo e, em seguida, selecciona **Entrar no modo de repouso**. O indicador de alimentação pisca a branco e, em seguida, muda para laranja. Para sair do modo de repouso, prime o botão  (PS).

Desligar a consola completamente

Selecciona **Alimentação**  no centro de controlo e, em seguida, selecciona **Desligar PS5**. O indicador de alimentação pisca a branco e, em seguida, a consola desliga-se.

Indicador de alimentação

| | |
|-----------|------------------------------------|
| Branco | A consola está ligada. |
| Laranja | A consola está em modo de repouso. |
| Desligado | A consola está desligada. |

Mais informações

Manual de segurança

Aprende a utilizar a consola PS5 em segurança com o Manual de segurança fornecido. Este manual impresso também contém os termos da garantia do produto e informações sobre as especificações. Certifica-te de que o lês antes de utilizares a tua consola.

Manual do utilizador

Descobre tudo o que a tua consola PS5 é capaz de fazer. Aprende a configurar as definições e a utilizar cada função. No ecrã inicial da consola PS5, seleciona **Definições**  > **Manual do utilizador, Saúde e segurança e Outras informações** > **Manual do utilizador**.

Website de assistência ao cliente

Encontra informações de assistência online, como resolução de problemas passo a passo e perguntas mais frequentes, acedendo a [playstation.com/help/](https://www.playstation.com/help/).



“PS”, “PlayStation”, “PS5”, “PS4”, “DualSense” e “PlayStation Shapes Logo” são marcas comerciais registadas ou marcas comerciais da Sony Interactive Entertainment Inc. “SONY” e “” são marcas comerciais registadas ou marcas comerciais da Sony Group Corporation.

The terms HDMI, HDMI High-Definition Multimedia Interface, HDMI Trade dress and the HDMI Logos are trademarks or registered trademarks of HDMI Licensing Administrator, Inc. USB-IF SuperSpeed USB Trident logo is a registered trademark of USB Implementers Forum, Inc.

USB Type-C® and USB-C® are registered trademarks of USB Implementers Forum. Wi-Fi® is a registered trademark of Wi-Fi Alliance®.

O design e as especificações estão sujeitos a alterações sem aviso prévio.

As informações relativas à funcionalidade do sistema e as imagens publicadas neste documento podem ser diferentes das relativas à tua consola, dependendo da versão do software do sistema que estás a utilizar. Além disso, as ilustrações e imagens de ecrã utilizadas neste manual podem ser diferentes das do produto real.

A informação contida neste manual está sujeita a alterações sem aviso.



© 2023 Sony Interactive Entertainment Europe Limited.

